

DER HAKEN MACHT'S!

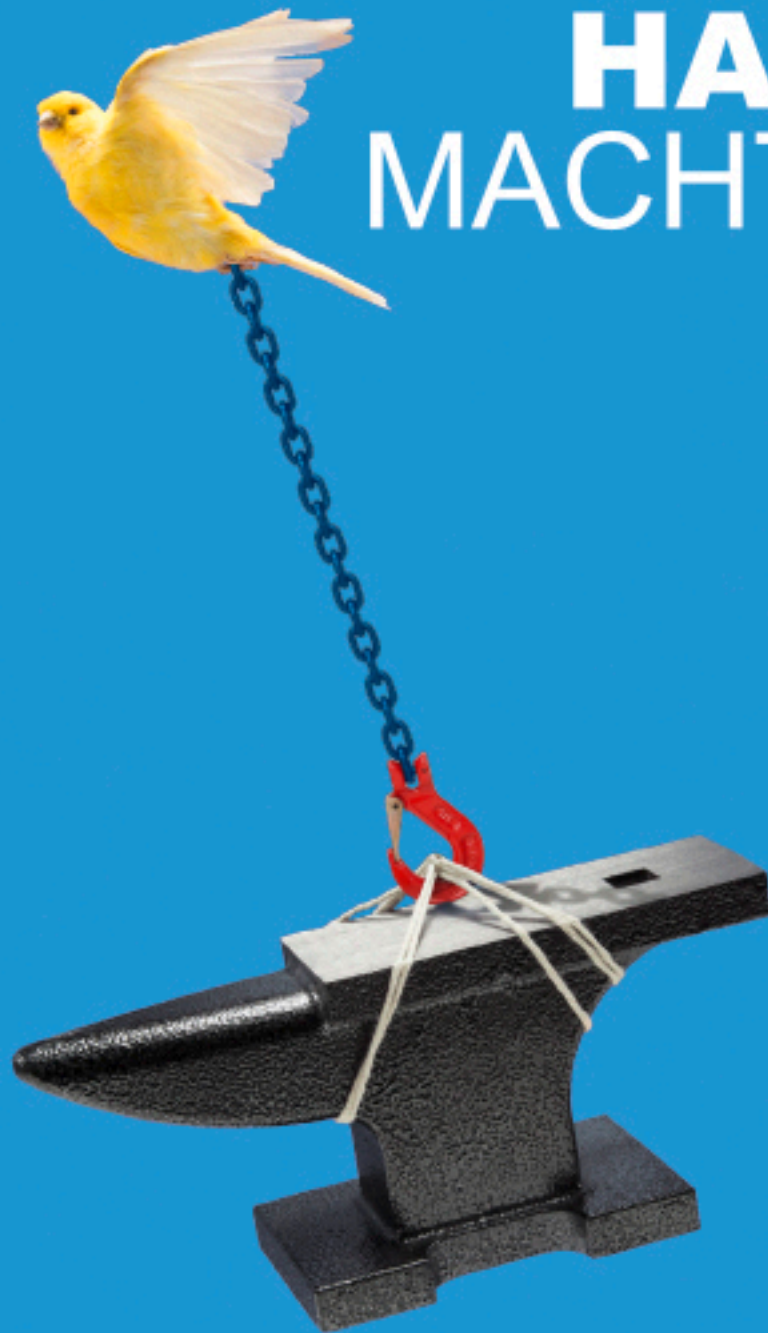

HAUPTKATALOG

fs-hebetechnik.de



Güteklasse 8 - Programm

Kettengehänge / Zurrketten / Anschlagketten / Aufhängeringe und -köpfe / Lasthaken / Verbindungselemente / Verkürzungselemente / Ratschenlastspanner / ...



5-36

Güteklasse 10 - Programm

Kettengehänge / Zurrketten / Anschlagketten / Aufhängeringe und -köpfe / Lasthaken / Verbindungselemente / Verkürzungselemente / Ratschenlastspanner / ...



37-58

Güteklasse 6 (INOX-Edelstahl) - Programm

Kettengehänge / Pumpenketten / Anschlagketten / Aufhängeringe und -köpfe / Lasthaken / Verbindungselemente / Verkürzungselemente / Schäkel / Ringschrauben / ...



59-67

Anschlagpunkte - Programm

Anschweißpunkte / Anschweißhaken / Anschlagringböcke / Anschlagwirbel / Ringschrauben / Ringmutter / Transportringe / ...



68-96

Schäkel - Programm

hochfeste Schäkel
 (geschweifte Form / gerade Form / mit Augbolzen / mit Mutter und Splint)



97-98

Textil - Programm

Zurrgurte / Rundschlingen / Hebebänder / Abschleppschlingen / Einweg-Hebebänder / Anti-Rutsch-Matten / Kantenschutz / Rundschlingengehänge / ...



99-121

Hebezeuge - Programm

Schachtrohrgehänge / Hebezeugketten / Ratschenzüge / Handhebezüge / Seilzüge / Roll- und Haspelfahrwerke / Kranwaagen / Hebeklemmen / Elektrokettenszüge / ...



122-143

Sonstiges

Schalungsspannketten / Containernetze / Container-Bändchengewebe / hochfeste Ösenlasthaken / Sonderlastaufnahmemittel



144-146

Handelsketten - Programm

Rundstahlketten / Kunststoffketten / Knotenketten



147-151

Forstketten - Programm

Rückeketten / Allzweckketten / Kuppelchokerketten / Chokerketten / Seilgleithaken / Seilgleitbügel / Seilrollen / ...



152-159

Standort



Impressum

Ausgabe

D (gültig ab 01.02.2022)

Herausgeber

FS-Hebetechnik GmbH
Flachsweg 4
D - 94051 Hauzenberg
Tel. +49 (0) 85 86 / 9 77 55 - 0
Fax +49 (0) 85 86 / 9 77 55 - 9
info@fs-hebetechnik.de
www.fs-hebetechnik.de

HRB 3795, Amtsgericht Passau
Ust-ID DE813534280
Steuernummer 153-126/81088
Geschäftsführer:
Helmut Schröder,
Otilie Flexeder-Schröder,
Arnold Flexeder

Es gelten ausschließlich unsere
AGB's die wir auf Wunsch noch
einmal zusenden, oder siehe
www.fs-hebetechnik.de.

Mit Erscheinen dieser Preisliste
verlieren alle vorhergehenden
Preislisten ihre Gültigkeit.

Technische Änderungen, Ver-
besserungen und farbliche
Abweichung der Produkte, sowie
Druckfehler behalten wir uns vor.

© by FS-Hebetechnik GmbH
Nachdruck und jegliche Wieder-
gabe, auch auszugsweise nur mit
schriftlicher Genehmigung.



Kundenservice

starkes Team
starker Service

Qualifizierte Mitarbeiter garantieren eine
sach- und fachgerechte Beratung

Unsere Geschäftszeiten:

Mo. - Do.	08.00 - 17.00 Uhr
Fr.	08.00 - 15.30 Uhr



Logistik

hohe Warenverfügbarkeit
trifft starkes Sortiment

Warenverfügbarkeit und Produktvielfalt sind
die Basis unseres Unternehmenskonzepts.
Mit bis zu 10.000 verschiedenen Artikeln in
unserem Produktportfolio auf ca. 4.000
Palettenplätzen halten wir stets für Sie vor.



Qualität





ausgezeichnet für Sie

Als zukunfts- und kundenorientiertes Unternehmen haben
wir einen hohen Anspruch an Leistung und Qualität, um
Ihnen stets einen optimalen Service und reibungslose
Abläufe zu garantieren.

Um unsere Prozesse darauf auszurichten, haben wir ein
Qualitätsmanagement implementiert, das bereits seit 2012
durch den TÜV-Süd nach DIN ISO 9001 zertifiziert ist.

Allgemeine Hinweise zu Anschlag- und Zurrketten - Güteklasse 8

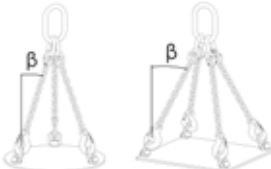
Belastungstabelle in kg gemäß EN 818-4

Kette Ø mm Belastungs- faktor								
	1-Strang	2-Strang	3/4 Strang	endlose Schlingkette	Kranzkette			
	1	1,4 $\beta = 0-45^\circ$	1 $\beta = 45-60^\circ$	2,1 $\beta = 0-45^\circ$	1,5 $\beta = 45-60^\circ$	1,6	1,4 $\beta = 0-45^\circ$	2,1 $\beta = 45-60^\circ$
6	1120	1600	1120	2360	1700	1800	1600	2360
7	1500	2120	1500	3150	2240	2500	2120	3150
8	2000	2800	2000	4250	3000	3150	2800	4250
10	3150	4250	3150	6700	4750	5000	4250	6700
13	5300	7500	5300	11200	8000	8500	7500	11200
16	8000	11200	8000	17000	11800	12500	11200	17000
20	12500	17000	12500	26500	19000	20000	17000	26500
22	15000	21200	15000	31500	22400	23600	21200	31500
26	21200	30000	21200	45000	31500	33500	30000	45000
32	31500	45000	31500	67000	47500	50000	45000	67000

Änderung der Tragfähigkeit bei verschiedenen Temperaturen

Temperatur	Belastungsfaktor
$-40^\circ\text{C} < T < +200^\circ\text{C}$	1
$+200^\circ\text{C} < T < +300^\circ\text{C}$	0,9
$+300^\circ\text{C} < T < +400^\circ\text{C}$	0,75

Achtung → außerhalb der genannten Bereiche ist der Einsatz verboten

Änderung der Tragfähigkeit bei asymmetrischer Belastung

Asymmetrische Belastung	Belastungsfaktor
2-Strang $\beta = 0-45^\circ$	1
$\beta = 45-60^\circ$	1
3- und 4-Strang $\beta = 0-45^\circ$	1,4
$\beta = 45-60^\circ$	1

Achtung → eine asymmetrische Belastung liegt bei unterschiedlichen Neigungswinkel bzw. Belastungen der Stränge vor.

Änderung der Tragfähigkeit bei Kantenbelastung

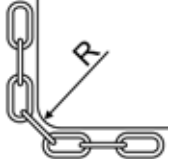
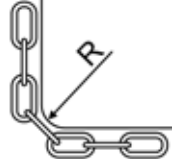
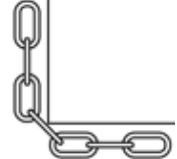
			
Belastungsfaktor	1	0,7	0,5

Qualitätsmerkmale zu McBULL®-Kettengehängen nach EN 818-4

- ▶ alle verwendeten Teile haben den von der Berufsgenossenschaft vorgeschriebenen H-Stempel
- ▶ als Verkürzungseinheiten werden gemäß den berufsgenossenschaftlichen Empfehlung von 6-16 mm Verkürzungsklauen mit Sicherung bzw. von 20-26 mm Verkürzungshaken mit einer Taschentiefe des 5-fachen Kettendurchmessers geliefert
- ▶ jedes Gehänge erhält eine nachvollziehbare Kettennummer mit einer entsprechenden Kettenkarteikarte
- ▶ an jedes Gehänge kommt eine UVV-Plakette (damit die wiederkehrenden Prüfungen einfacher nachvollzogen werden können)

McBULL®-Kettengehänge-Preise richtig berechnen

Beispiel: 2-Strang, 8 mm, 3,5 m Nutzlänge, galv. verzinkter Kette, Standard-Aufhänger, Gabelkopfhaken, 2 Verkürzungshaken mit Gabelkopf



mit Standard-Aufhänger



hier mit Typ nach Wunsch

Artikelnummer	Größe Aufhänger (mm)	Tragfähigkeit		Grundpreis jeweils bei 1000 mm Nutzlänge							
		0-45° (kg)	45-60° (kg)	Typ1 „GV“	Typ2 „GV“	Typ3 „GV“	Typ4 „GV“	Typ5 „GV“	Typ6 „GV“	Typ7 „GV“	Typ8 „GV“
H26SL	110x60	1600	1120	€ 64,04	€ 105,64	€ 87,34	€ 68,56	€ 113,59		€ 183,71	€ 61,59
H27SL	110x60	2120	1500	€ 73,24	€ 122,46	€ 105,19	€ 84,56	€ 132,16	€ 99,99	€ 207,36	€ 69,21
1. H28SL	135x75	2800	2000	€ 81,61	€ 130,84	€ 113,56	€ 95,16	€ 142,76	€ 110,59	€ 217,96	€ 83,71
H210SL	160x90	4250	3150	€ 104,70	€ 165,23	€ 139,38	€ 125,65	€ 179,58	€ 139,62	€ 308,29	€ 100,57
H213SL	180x100	7500	5300	€ 187,16	€ 269,10	€ 241,45	€ 215,48	€ 290,84	€ 262,26	€ 448,88	€ 170,72
H216SL	200x110	11200	8000	€ 300,65	€ 435,34	€ 416,23	€ 346,10	€ 476,52	€ 389,11	€ 655,58	€ 262,66

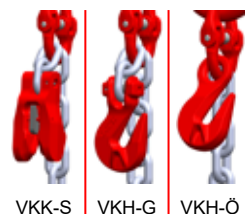

Mehrpreise

Art	H26SL	H27SL	H28SL	H210SL	H213SL	H216SL
2. je 1000 mm Nutzlänge	€ 16,10	€ 20,78	€ 25,33	€ 30,05	€ 59,59	€ 86,23
je VKK-S	€ 20,85	€ 25,78	€ 26,18	€ 32,83	€ 44,53	€ 62,93
3. je VKH-G	€ 10,74	€ 11,76	€ 11,84	€ 15,72	€ 23,96	€ 41,48
je VKH-Ö	€ 8,53	€ 9,55	€ 9,63	€ 12,81	€ 21,87	€ 34,88

- Schritt** Grundpreis je 1000 mm Nutzlänge anhand Kettentyp (H28SL = 2-Strang, 8 mm) und Hakentyp auswählen (Typ1“GV“ = Gabelkopfhaken)
- Schritt** den entsprechenden Mehrpreis je 1000 mm Nutzlänge pro Gehänge auswählen
- Schritt** den entsprechenden Mehrpreis je Verkürzungseinheit auswählen (VKK-S = Verkürzungsklaue mit Sicherung, VKH-G = Verkürzungshaken mit Gabelkopf, VKH-Ö = Verkürzungshaken mit Öse)
- Schritt** den Preis errechnen:
 Bruttopreis = Grundpreis + (Anzahl Mehrmeter * Mehrpreis Mehrmeter) + (Anzahl Verkürzungseinheiten * Mehrpreis Verkürzungseinheiten)
 Bruttopreis für Beispiel = € 81,61 + (2,5 * € 25,33) + (2 * € 11,84) = € 168,62

Die korrekte Artikelnummer für das Beispiel lautet: H28SL3,5Typ1GV(VKH-G) = Artikelnummer|Länge|Typ|(Verkürzungsart)

Qualitätsmerkmale zu McBULL®-Zurketten nach EN 12195-3

- ▶ alle verwendeten Teile (ausgenommen der Ratschenlastspanner) haben den von der Berufsgenossenschaft vorgeschriebenen H-Stempel
- ▶ als Verkürzungseinheiten werden Verkürzungshaken mit einer Sicherung (gemäß den Vorschriften) geliefert
- ▶ die verwendeten Ratschenlastspanner haben eine Ausdrehsicherung (gemäß den Vorschriften)
- ▶ jede Zurkette erhält eine nachvollziehbare Kettennummer mit einer entsprechenden Kettenkarteikarte
- ▶ an jede Zurkette kommt eine UVV-Plakette (damit die wiederkehrenden Prüfungen einfacher nachvollzogen werden können)

Zurmethoden zu McBULL®-Zurketten nach EN 12195-3



Bei dieser Methode ist die **zul. Zugkraft (LC = Lashing Capacity)** zur korrekten Auswahl der Zurketten zu berücksichtigen.
 Die zul. Zugkraft ist die Höchstkraft mit der eine Zurkette im geraden Zug belastet werden darf. Hier haben die Zurketten die Aufgabe das Ladegut in Position zu halten.



Bei dieser Methode ist die **Vorspannkraft (STF = Standard Tension Force)** zur korrekten Auswahl der Zurketten zu berücksichtigen.
 Die Vorspannkraft ist die Kraft die beim Niederzurren über die Handkraft (SHF) erzeugt wird. Mit dieser Vorspannkraft wird das Ladegut auf die Ladefläche gedrückt und erhöht die Reibungskraft (Sicherungskraft) zwischen Ladegut und Ladefläche.

1-Strang-Kettengehänge, mit schwarz lackierter Kette



Typ1...

Typ2...

Typ3...

Typ4...

Typ5...

Typ6...

Typ7...

Typ8...

mit Standard-Aufhänger



hier mit Typ nach Wunsch

Artikelnummer	Größe Aufhänger (mm)	Tragfähigkeit 90° (kg)	Grundpreis jeweils bei 1000 mm Nutzlänge							
			Typ1	Typ2	Typ3	Typ4	Typ5	Typ6	Typ7	Typ8
H16SL	110x60	1120	€ 34,46	€ 55,26	€ 46,11	€ 36,73	€ 59,24		€ 94,30	€ 33,24
H17SL	110x60	1500	€ 38,36	€ 62,98	€ 54,34	€ 44,03	€ 67,83	€ 51,74	€ 105,43	€ 36,35
H18SL	110x60	2000	€ 41,95	€ 66,56	€ 57,93	€ 48,73	€ 72,53	€ 56,44	€ 110,13	€ 43,00
H110SL	135x75	3150	€ 53,58	€ 83,84	€ 70,92	€ 64,06	€ 91,02	€ 71,04	€ 155,38	€ 51,52
H113SL	160x90	5300	€ 90,10	€ 131,06	€ 117,24	€ 104,26	€ 141,94	€ 127,64	€ 220,96	€ 81,88
H116SL	180x100	8000	€ 144,92	€ 212,27	€ 202,72	€ 167,65	€ 232,86	€ 189,16	€ 322,39	€ 125,93
H120SL	260x140	12500	€ 259,73	€ 416,83		€ 272,56	€ 415,43	€ 324,10		€ 222,43
H122SL	300x160	15000	€ 355,22	€ 580,98		€ 385,55	€ 588,92			€ 323,44
H126SL	340x180	21200	€ 628,80			€ 668,93				€ 550,40

mit Sonder-Aufhänger (für Kranhaken DIN 15401 Nr. 8)



hier mit Typ nach Wunsch

Artikelnummer	Größe Aufhänger (mm)	Tragfähigkeit 90° (kg)	Grundpreis jeweils bei 1000 mm Nutzlänge							
			Typ1K8	Typ2K8	Typ3K8	Typ4K8	Typ5K8	Typ6K8	Typ7K8	Typ8K8
H16SL	180x100	1120	€ 57,01	€ 77,81	€ 68,66	€ 59,28	€ 81,79		€ 116,85	€ 55,79
H17SL	180x100	1500	€ 61,58	€ 86,19	€ 77,55	€ 67,24	€ 91,04	€ 74,95	€ 128,64	€ 59,56
H18SL	180x100	2000	€ 63,21	€ 87,83	€ 79,19	€ 69,99	€ 93,79	€ 77,70	€ 131,39	€ 64,26
H110SL	180x100	3150	€ 108,08	€ 138,35	€ 125,42	€ 118,56	€ 145,52	€ 125,54	€ 209,88	€ 106,02
H113SL	180x100	5300	€ 151,22	€ 192,19	€ 178,37	€ 165,38	€ 203,06	€ 188,77	€ 282,08	€ 143,00

mit Sonder-Aufhänger (für Kranhaken DIN 15401 Nr. 16)



hier mit Typ nach Wunsch

Artikelnummer	Größe Aufhänger (mm)	Tragfähigkeit 90° (kg)	Grundpreis jeweils bei 1000 mm Nutzlänge							
			Typ1K16	Typ2K16	Typ3K16	Typ4K16	Typ5K16	Typ6K16	Typ7K16	Typ8K16
H16SL	260x140	1120	€ 74,70	€ 95,50	€ 86,35	€ 76,96	€ 99,48		€ 134,54	€ 73,48
H17SL	260x140	1500	€ 81,11	€ 105,73	€ 97,09	€ 86,78	€ 110,58	€ 94,49	€ 148,18	€ 79,10
H18SL	260x140	2000	€ 82,75	€ 107,36	€ 98,73	€ 89,53	€ 113,33	€ 97,24	€ 150,93	€ 83,80
H110SL	260x140	3150	€ 103,32	€ 133,58	€ 120,66	€ 113,80	€ 140,76	€ 120,78	€ 205,12	€ 101,26
H113SL	260x140	5300	€ 135,16	€ 176,12	€ 162,30	€ 149,32	€ 187,00	€ 172,70	€ 266,02	€ 126,94
H116SL	260x140	8000	€ 202,98	€ 270,32	€ 260,77	€ 225,71	€ 290,92	€ 247,21	€ 380,45	€ 183,98

mit Sonder-Aufhänger (für Kranhaken DIN 15401 Nr. 25)



hier mit Typ nach Wunsch

Artikelnummer	Größe Aufhänger (mm)	Tragfähigkeit 90° (kg)	Grundpreis jeweils bei 1000 mm Nutzlänge							
			Typ1K25	Typ2K25	Typ3K25	Typ4K25	Typ5K25	Typ6K25	Typ7K25	Typ8K25
H16SL	340x180	1120	€ 93,06	€ 113,86	€ 104,71	€ 95,33	€ 117,84		€ 152,90	€ 91,84
H17SL	340x180	1500	€ 100,16	€ 124,78	€ 116,14	€ 105,83	€ 129,63	€ 113,54	€ 167,23	€ 98,15
H18SL	340x180	2000	€ 101,80	€ 126,41	€ 117,78	€ 108,58	€ 132,38	€ 116,29	€ 169,98	€ 102,85
H110SL	340x180	3150	€ 133,78	€ 164,04	€ 151,12	€ 144,25	€ 171,22	€ 151,24	€ 235,57	€ 131,71
H113SL	340x180	5300	€ 170,06	€ 211,03	€ 197,21	€ 184,22	€ 221,90	€ 207,61	€ 300,92	€ 161,84
H116SL	340x180	8000	€ 243,26	€ 310,61	€ 301,06	€ 265,99	€ 331,20	€ 287,50	€ 420,73	€ 224,27

Mehrpreise

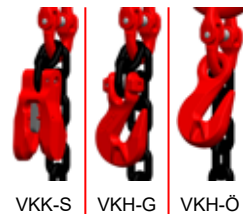

VKK-S VKH-G VKH-Ö

Art	H16SL	H17SL	H18SL	H110SL	H113SL	H116SL	H120SL	H122SL	H126SL
je 1000 mm Nutzlänge	€ 6,71	€ 9,33	€ 9,85	€ 13,26	€ 21,78	€ 33,10	€ 54,86	€ 73,11	€ 108,62
je VKK-S	€ 20,85	€ 25,78	€ 26,18	€ 32,83	€ 44,53	€ 62,93			
je VKH-G	€ 10,74	€ 11,76	€ 11,84	€ 15,72	€ 23,96	€ 41,48	€ 64,40	€ 112,53	€ 226,48
je VKH-Ö	€ 8,53	€ 9,55	€ 9,63	€ 12,81	€ 21,87	€ 34,88	€ 53,38	€ 95,73	€ 195,38

1-Strang-Kettengehänge, mit galvanisch verzinkter Kette



Typ1... „GV“



Typ2... „GV“



Typ3... „GV“



Typ4... „GV“



Typ5... „GV“



Typ6... „GV“



Typ7... „GV“



Typ8... „GV“

mit Standard-Aufhängering

Artikelnummer	Größe Aufhängering (mm)	Tragfähigkeit 90° (kg)	Grundpreis jeweils bei 1000 mm Nutzlänge							
			Typ1 „GV“	Typ2 „GV“	Typ3 „GV“	Typ4 „GV“	Typ5 „GV“	Typ6 „GV“	Typ7 „GV“	Typ8 „GV“
H16SL	110x60	1120	€ 35,80	€ 56,60	€ 47,45	€ 38,06	€ 60,58		€ 95,64	€ 34,58
H17SL	110x60	1500	€ 39,43	€ 64,04	€ 55,40	€ 45,09	€ 68,89	€ 52,80	€ 106,49	€ 37,41
H18SL	110x60	2000	€ 44,76	€ 69,38	€ 60,74	€ 51,54	€ 75,34	€ 59,25	€ 112,94	€ 45,81
H110SL	135x75	3150	€ 55,34	€ 85,61	€ 72,68	€ 65,82	€ 92,78	€ 72,80	€ 157,14	€ 53,28
H113SL	160x90	5300	€ 98,11	€ 139,08	€ 125,26	€ 112,27	€ 149,95	€ 135,66	€ 228,97	€ 89,89
H116SL	180x100	8000	€ 154,94	€ 222,29	€ 212,74	€ 177,67	€ 242,88	€ 199,18	€ 332,41	€ 135,95

hier mit Typ nach Wunsch

mit Sonder-Aufhängering (für Kranhaken DIN 15401 Nr. 8)

Artikelnummer	Größe Aufhängering (mm)	Tragfähigkeit 90° (kg)	Grundpreis jeweils bei 1000 mm Nutzlänge							
			Typ1K8 „GV“	Typ2K8 „GV“	Typ3K8 „GV“	Typ4K8 „GV“	Typ5K8 „GV“	Typ6K8 „GV“	Typ7K8 „GV“	Typ8K8 „GV“
H16SL	180x100	1120	€ 58,35	€ 79,15	€ 70,00	€ 60,61	€ 83,13		€ 118,19	€ 57,13
H17SL	180x100	1500	€ 62,64	€ 87,25	€ 78,61	€ 68,30	€ 92,10	€ 76,01	€ 129,70	€ 60,63
H18SL	180x100	2000	€ 66,03	€ 90,64	€ 82,00	€ 72,80	€ 96,60	€ 80,51	€ 134,20	€ 67,08
H110SL	180x100	3150	€ 109,85	€ 140,11	€ 127,19	€ 120,32	€ 147,29	€ 127,31	€ 211,64	€ 107,78
H113SL	180x100	5300	€ 159,24	€ 200,21	€ 186,38	€ 173,40	€ 211,08	€ 196,79	€ 290,10	€ 151,02

hier mit Typ nach Wunsch

mit Sonder-Aufhängering (für Kranhaken DIN 15401 Nr. 16)

Artikelnummer	Größe Aufhängering (mm)	Tragfähigkeit 90° (kg)	Grundpreis jeweils bei 1000 mm Nutzlänge							
			Typ1K16 „GV“	Typ2K16 „GV“	Typ3K16 „GV“	Typ4K16 „GV“	Typ5K16 „GV“	Typ6K16 „GV“	Typ7K16 „GV“	Typ8K16 „GV“
H16SL	260x140	1120	€ 76,04	€ 96,84	€ 87,69	€ 78,30	€ 100,81		€ 135,88	€ 74,81
H17SL	260x140	1500	€ 82,18	€ 106,79	€ 98,15	€ 87,84	€ 111,64	€ 95,55	€ 149,24	€ 80,16
H18SL	260x140	2000	€ 85,56	€ 110,18	€ 101,54	€ 92,34	€ 116,14	€ 100,05	€ 153,74	€ 86,61
H110SL	260x140	3150	€ 105,08	€ 135,35	€ 122,42	€ 115,56	€ 142,52	€ 122,54	€ 206,88	€ 103,02
H113SL	260x140	5300	€ 143,17	€ 184,14	€ 170,32	€ 157,33	€ 195,01	€ 180,72	€ 274,03	€ 134,95
H116SL	260x140	8000	€ 213,00	€ 280,34	€ 270,79	€ 235,73	€ 300,94	€ 257,23	€ 390,47	€ 194,00

hier mit Typ nach Wunsch

mit Sonder-Aufhängering (für Kranhaken DIN 15401 Nr. 25)

Artikelnummer	Größe Aufhängering (mm)	Tragfähigkeit 90° (kg)	Grundpreis jeweils bei 1000 mm Nutzlänge							
			Typ1K25 „GV“	Typ2K25 „GV“	Typ3K25 „GV“	Typ4K25 „GV“	Typ5K25 „GV“	Typ6K25 „GV“	Typ7K25 „GV“	Typ8K25 „GV“
H16SL	340x180	1120	€ 94,40	€ 115,20	€ 106,05	€ 96,66	€ 119,18		€ 154,24	€ 93,18
H17SL	340x180	1500	€ 101,23	€ 125,84	€ 117,20	€ 106,89	€ 130,69	€ 114,60	€ 168,29	€ 99,21
H18SL	340x180	2000	€ 104,61	€ 129,23	€ 120,59	€ 111,39	€ 135,19	€ 119,10	€ 172,79	€ 105,66
H110SL	340x180	3150	€ 135,54	€ 165,80	€ 152,88	€ 146,02	€ 172,98	€ 153,00	€ 237,34	€ 133,48
H113SL	340x180	5300	€ 178,08	€ 219,05	€ 205,22	€ 192,24	€ 229,92	€ 215,63	€ 308,94	€ 169,86
H116SL	340x180	8000	€ 253,28	€ 320,63	€ 311,08	€ 276,01	€ 341,22	€ 297,52	€ 430,75	€ 234,29

hier mit Typ nach Wunsch

Mehrpreise

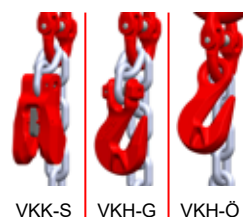

VKK-S VKH-G VKH-Ö

Art	H16SL	H17SL	H18SL	H110SL	H113SL	H116SL
je 1000 mm Nutzlänge	€ 8,05	€ 10,39	€ 12,66	€ 15,02	€ 29,80	€ 43,12
je VKK-S	€ 20,85	€ 25,78	€ 26,18	€ 32,83	€ 44,53	€ 62,93
je VKH-G	€ 10,74	€ 11,76	€ 11,84	€ 15,72	€ 23,96	€ 41,48
je VKH-Ö	€ 8,53	€ 9,55	€ 9,63	€ 12,81	€ 21,87	€ 34,88

2-Strang-Kettengehänge, mit schwarz lackierter Kette



mit Standard-Aufhängering



Artikelnummer	Größe Aufhängering (mm)	Tragfähigkeit		Grundpreis jeweils bei 1000 mm Nutzlänge							
		0-45° (kg)	45-60° (kg)	Typ1	Typ2	Typ3	Typ4	Typ5	Typ6	Typ7	Typ8
H26SL	110x60	1600	1120	€ 61,36	€ 102,96	€ 84,66	€ 65,89	€ 110,91		€ 181,04	€ 58,91
H27SL	110x60	2120	1500	€ 71,11	€ 120,34	€ 103,06	€ 82,44	€ 130,04	€ 97,86	€ 205,24	€ 67,09
H28SL	135x75	2800	2000	€ 75,99	€ 125,21	€ 107,94	€ 89,54	€ 137,14	€ 104,96	€ 212,34	€ 78,09
H210SL	160x90	4250	3150	€ 101,17	€ 161,70	€ 135,85	€ 122,12	€ 176,05	€ 136,09	€ 304,76	€ 97,04
H213SL	180x100	7500	5300	€ 171,13	€ 253,07	€ 225,42	€ 199,45	€ 274,81	€ 246,23	€ 432,85	€ 154,69
H216SL	200x110	11200	8000	€ 280,61	€ 415,30	€ 396,19	€ 326,06	€ 456,48	€ 369,07	€ 635,54	€ 242,62
H220SL	300x160	17000	12500	€ 493,03	€ 807,23		€ 518,70	€ 804,43	€ 621,78		€ 418,44
H222SL	340x180	21200	15000	€ 682,61	€ 1134,12		€ 743,26	€ 1149,99			€ 619,03
H226SL	350x190	30000	21200	€ 1195,61			€ 1275,88				€ 1038,82

mit Sonder-Aufhängering (für Kranhaken DIN 15401 Nr. 8)



Artikelnummer	Größe Aufhängering (mm)	Tragfähigkeit		Grundpreis jeweils bei 1000 mm Nutzlänge							
		0-45° (kg)	45-60° (kg)	Typ1K8	Typ2K8	Typ3K8	Typ4K8	Typ5K8	Typ6K8	Typ7K8	Typ8K8
H26SL	180x100	1600	1120	€ 89,35	€ 130,95	€ 112,65	€ 93,88	€ 138,90		€ 209,03	€ 86,90
H27SL	180x100	2120	1500	€ 106,85	€ 156,08	€ 138,80	€ 118,18	€ 165,78	€ 133,60	€ 240,98	€ 102,83
H28SL	180x100	2800	2000	€ 110,13	€ 159,35	€ 142,08	€ 123,68	€ 171,28	€ 139,10	€ 246,48	€ 112,23
H210SL	180x100	4250	3150	€ 121,20	€ 181,73	€ 155,88	€ 142,15	€ 196,08	€ 156,12	€ 324,79	€ 117,07

mit Sonder-Aufhängering (für Kranhaken DIN 15401 Nr. 16)



Artikelnummer	Größe Aufhängering (mm)	Tragfähigkeit		Grundpreis jeweils bei 1000 mm Nutzlänge							
		0-45° (kg)	45-60° (kg)	Typ1K16	Typ2K16	Typ3K16	Typ4K16	Typ5K16	Typ6K16	Typ7K16	Typ8K16
H26SL	260x140	1600	1120	€ 105,05	€ 146,65	€ 128,35	€ 109,58	€ 154,60		€ 224,73	€ 102,60
H27SL	260x140	2120	1500	€ 117,56	€ 166,79	€ 149,51	€ 128,89	€ 176,49	€ 144,31	€ 251,69	€ 113,54
H28SL	260x140	2800	2000	€ 120,84	€ 170,06	€ 152,79	€ 134,39	€ 181,99	€ 149,81	€ 257,19	€ 122,94
H210SL	260x140	4250	3150	€ 167,39	€ 227,92	€ 202,07	€ 188,34	€ 242,27	€ 202,31	€ 370,98	€ 163,26
H213SL	260x140	7500	5300	€ 257,28	€ 339,22	€ 311,57	€ 285,60	€ 360,96	€ 332,38	€ 519,00	€ 240,84
H216SL	260x140	11200	8000	€ 379,30	€ 513,98	€ 494,88	€ 424,75	€ 555,17	€ 467,76	€ 734,23	€ 341,30

mit Sonder-Aufhängering (für Kranhaken DIN 15401 Nr. 25)



Artikelnummer	Größe Aufhängering (mm)	Tragfähigkeit		Grundpreis jeweils bei 1000 mm Nutzlänge							
		0-45° (kg)	45-60° (kg)	Typ1K25	Typ2K25	Typ3K25	Typ4K25	Typ5K25	Typ6K25	Typ7K25	Typ8K25
H26SL	340x180	1600	1120	€ 125,06	€ 166,66	€ 148,36	€ 129,59	€ 174,61		€ 244,74	€ 122,61
H27SL	340x180	2120	1500	€ 139,08	€ 188,30	€ 171,03	€ 150,40	€ 198,00	€ 165,83	€ 273,20	€ 135,05
H28SL	340x180	2800	2000	€ 142,35	€ 191,58	€ 174,30	€ 155,90	€ 203,50	€ 171,33	€ 278,70	€ 144,45
H210SL	340x180	4250	3150	€ 210,28	€ 270,80	€ 244,96	€ 231,23	€ 285,16	€ 245,20	€ 413,87	€ 206,15
H213SL	340x180	7500	5300	€ 324,37	€ 406,31	€ 378,66	€ 352,69	€ 428,05	€ 399,47	€ 586,09	€ 307,93
H216SL	340x180	11200	8000	€ 462,67	€ 597,36	€ 578,26	€ 508,13	€ 638,54	€ 551,14	€ 817,61	€ 424,68

Mehrpreise

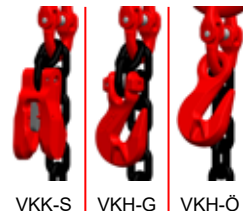

Art	H26SL	H27SL	H28SL	H210SL	H213SL	H216SL	H220SL	H222SL	H226SL
je 1000 mm Nutzlänge	€ 13,43	€ 18,65	€ 19,70	€ 26,52	€ 43,56	€ 66,19	€ 109,71	€ 146,21	€ 217,24
je VKK-S	€ 20,85	€ 25,78	€ 26,18	€ 32,83	€ 44,53	€ 62,93			
je VKH-G	€ 10,74	€ 11,76	€ 11,84	€ 15,72	€ 23,96	€ 41,48	€ 64,40	€ 112,53	€ 226,48
je VKH-Ö	€ 8,53	€ 9,55	€ 9,63	€ 12,81	€ 21,87	€ 34,88	€ 53,38	€ 95,73	€ 195,38

2-Strang-Kettengehänge, mit galvanisch verzinkter Kette



Typ1... „GV“



Typ2... „GV“



Typ3... „GV“



Typ4... „GV“



Typ5... „GV“



Typ6... „GV“



Typ7... „GV“



Typ8... „GV“

mit Standard-Aufhängering



hier mit Typ nach Wunsch

Artikelnummer	Größe Aufhängering (mm)	Tragfähigkeit		Grundpreis jeweils bei 1000 mm Nutzlänge							
		0-45° (kg)	45-60° (kg)	Typ1 „GV“	Typ2 „GV“	Typ3 „GV“	Typ4 „GV“	Typ5 „GV“	Typ6 „GV“	Typ7 „GV“	Typ8 „GV“
H26SL	110x60	1600	1120	€ 64,04	€ 105,64	€ 87,34	€ 68,56	€ 113,59		€ 183,71	€ 61,59
H27SL	110x60	2120	1500	€ 73,24	€ 122,46	€ 105,19	€ 84,56	€ 132,16	€ 99,99	€ 207,36	€ 69,21
H28SL	135x75	2800	2000	€ 81,61	€ 130,84	€ 113,56	€ 95,16	€ 142,76	€ 110,59	€ 217,96	€ 83,71
H210SL	160x90	4250	3150	€ 104,70	€ 165,23	€ 139,38	€ 125,65	€ 179,58	€ 139,62	€ 308,29	€ 100,57
H213SL	180x100	7500	5300	€ 187,16	€ 269,10	€ 241,45	€ 215,48	€ 290,84	€ 262,26	€ 448,88	€ 170,72
H216SL	200x110	11200	8000	€ 300,65	€ 435,34	€ 416,23	€ 346,10	€ 476,52	€ 389,11	€ 655,58	€ 262,66

mit Sonder-Aufhängering (für Kranhaken DIN 15401 Nr. 8)



hier mit Typ nach Wunsch

Artikelnummer	Größe Aufhängering (mm)	Tragfähigkeit		Grundpreis jeweils bei 1000 mm Nutzlänge							
		0-45° (kg)	45-60° (kg)	Typ1K8 „GV“	Typ2K8 „GV“	Typ3K8 „GV“	Typ4K8 „GV“	Typ5K8 „GV“	Typ6K8 „GV“	Typ7K8 „GV“	Typ8K8 „GV“
H26SL	180x100	1600	1120	€ 92,03	€ 133,63	€ 115,33	€ 96,55	€ 141,58		€ 211,70	€ 89,58
H27SL	180x100	2120	1500	€ 108,98	€ 158,20	€ 140,93	€ 120,30	€ 167,90	€ 135,73	€ 243,10	€ 104,95
H28SL	180x100	2800	2000	€ 115,75	€ 164,98	€ 147,70	€ 129,30	€ 176,90	€ 144,73	€ 252,10	€ 117,85
H210SL	180x100	4250	3150	€ 124,73	€ 185,26	€ 159,41	€ 145,68	€ 199,61	€ 159,65	€ 328,32	€ 120,60

mit Sonder-Aufhängering (für Kranhaken DIN 15401 Nr. 16)



hier mit Typ nach Wunsch

Artikelnummer	Größe Aufhängering (mm)	Tragfähigkeit		Grundpreis jeweils bei 1000 mm Nutzlänge							
		0-45° (kg)	45-60° (kg)	Typ1K16 „GV“	Typ2K16 „GV“	Typ3K16 „GV“	Typ4K16 „GV“	Typ5K16 „GV“	Typ6K16 „GV“	Typ7K16 „GV“	Typ8K16 „GV“
H26SL	260x140	1600	1120	€ 107,73	€ 149,33	€ 131,03	€ 112,25	€ 157,28		€ 227,40	€ 105,28
H27SL	260x140	2120	1500	€ 119,69	€ 168,91	€ 151,64	€ 131,01	€ 178,61	€ 146,44	€ 253,81	€ 115,66
H28SL	260x140	2800	2000	€ 126,46	€ 175,69	€ 158,41	€ 140,01	€ 187,61	€ 155,44	€ 262,81	€ 128,56
H210SL	260x140	4250	3150	€ 170,92	€ 231,44	€ 205,60	€ 191,87	€ 245,80	€ 205,84	€ 374,51	€ 166,79
H213SL	260x140	7500	5300	€ 273,31	€ 355,25	€ 327,60	€ 301,63	€ 376,99	€ 348,41	€ 535,03	€ 256,87
H216SL	260x140	11200	8000	€ 399,34	€ 534,02	€ 514,92	€ 444,79	€ 575,21	€ 487,80	€ 754,27	€ 361,34

mit Sonder-Aufhängering (für Kranhaken DIN 15401 Nr. 25)



hier mit Typ nach Wunsch

Artikelnummer	Größe Aufhängering (mm)	Tragfähigkeit		Grundpreis jeweils bei 1000 mm Nutzlänge							
		0-45° (kg)	45-60° (kg)	Typ1K25 „GV“	Typ2K25 „GV“	Typ3K25 „GV“	Typ4K25 „GV“	Typ5K25 „GV“	Typ6K25 „GV“	Typ7K25 „GV“	Typ8K25 „GV“
H26SL	340x180	1600	1120	€ 127,74	€ 169,34	€ 151,04	€ 132,26	€ 177,29		€ 247,41	€ 125,29
H27SL	340x180	2120	1500	€ 141,20	€ 190,43	€ 173,15	€ 152,53	€ 200,13	€ 167,95	€ 275,33	€ 137,18
H28SL	340x180	2800	2000	€ 147,98	€ 197,20	€ 179,93	€ 161,53	€ 209,13	€ 176,95	€ 284,33	€ 150,08
H210SL	340x180	4250	3150	€ 213,80	€ 274,33	€ 248,48	€ 234,76	€ 288,68	€ 248,72	€ 417,40	€ 209,68
H213SL	340x180	7500	5300	€ 340,40	€ 422,34	€ 394,69	€ 368,72	€ 444,08	€ 415,50	€ 602,12	€ 323,96
H216SL	340x180	11200	8000	€ 482,71	€ 617,40	€ 598,30	€ 528,17	€ 658,58	€ 571,18	€ 837,65	€ 444,72

Mehrpreise

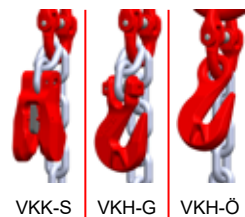

VKK-S VKH-G VKH-Ö

Art	H26SL	H27SL	H28SL	H210SL	H213SL	H216SL
je 1000 mm Nutzlänge	€ 16,10	€ 20,78	€ 25,33	€ 30,05	€ 59,59	€ 86,23
je VKK-S	€ 20,85	€ 25,78	€ 26,18	€ 32,83	€ 44,53	€ 62,93
je VKH-G	€ 10,74	€ 11,76	€ 11,84	€ 15,72	€ 23,96	€ 41,48
je VKH-Ö	€ 8,53	€ 9,55	€ 9,63	€ 12,81	€ 21,87	€ 34,88

3-Strang-Kettengehänge, mit schwarz lackierter Kette



hier mit Typ nach Wunsch

mit Standard-Aufhänger

Artikelnummer	Größe Aufhänger (mm)	Tragfähigkeit		Grundpreis jeweils bei 1000 mm Nutzlänge							
		0-45° (kg)	45-60° (kg)	Typ1	Typ2	Typ3	Typ4	Typ5	Typ6	Typ7	Typ8
H36SL	135x75	2360	1700	€ 100,80	€ 163,20	€ 135,75	€ 107,59	€ 175,13		€ 280,31	€ 97,13
H37SL	135x75	3150	2240	€ 112,50	€ 186,34	€ 160,43	€ 129,49	€ 200,89	€ 152,63	€ 313,69	€ 106,46
H38SL	160x90	4250	3000	€ 126,36	€ 200,20	€ 174,29	€ 146,69	€ 218,09	€ 169,83	€ 330,89	€ 129,51
H310SL	180x100	6700	4750	€ 164,92	€ 255,71	€ 216,94	€ 196,34	€ 277,24	€ 217,30	€ 470,30	€ 158,72
H313SL	200x110	11200	8000	€ 282,90	€ 405,80	€ 364,33	€ 325,38	€ 438,42	€ 395,54	€ 675,48	€ 258,24
H316SL	260x140	17000	11800	€ 469,01	€ 671,04	€ 642,38	€ 537,19	€ 732,82	€ 601,70	€ 1001,41	€ 412,02
H320SL	350x190	26500	19000	€ 900,55	€ 1371,86		€ 939,06	€ 1367,65	€ 1093,68		€ 788,67
H322SL	350x190	31500	22400	€ 1175,68	€ 1852,95		€ 1266,66	€ 1876,75			€ 1080,32
H326SL	400x200	45000	31500	€ 2122,29			€ 2242,70				€ 1887,10



hier mit Typ nach Wunsch

mit Sonder-Aufhänger (für Kranhaken DIN 15401 Nr. 8)

Artikelnummer	Größe Aufhänger (mm)	Tragfähigkeit		Grundpreis jeweils bei 1000 mm Nutzlänge							
		0-45° (kg)	45-60° (kg)	Typ1K8	Typ2K8	Typ3K8	Typ4K8	Typ5K8	Typ6K8	Typ7K8	Typ8K8
H36SL	180x100	2360	1700	€ 121,23	€ 183,63	€ 156,18	€ 128,01	€ 195,55		€ 300,74	€ 117,55
H37SL	180x100	3150	2240	€ 139,50	€ 213,34	€ 187,43	€ 156,49	€ 227,89	€ 179,63	€ 340,69	€ 133,46
H38SL	180x100	4250	3000	€ 144,41	€ 218,25	€ 192,34	€ 164,74	€ 236,14	€ 187,88	€ 348,94	€ 147,56



hier mit Typ nach Wunsch

mit Sonder-Aufhänger (für Kranhaken DIN 15401 Nr. 16)

Artikelnummer	Größe Aufhänger (mm)	Tragfähigkeit		Grundpreis jeweils bei 1000 mm Nutzlänge							
		0-45° (kg)	45-60° (kg)	Typ1K16	Typ2K16	Typ3K16	Typ4K16	Typ5K16	Typ6K16	Typ7K16	Typ8K16
H36SL	260x140	2360	1700	€ 139,50	€ 201,90	€ 174,45	€ 146,29	€ 213,83		€ 319,01	€ 135,83
H37SL	260x140	3150	2240	€ 177,36	€ 251,20	€ 225,29	€ 194,35	€ 265,75	€ 217,49	€ 378,55	€ 171,33
H38SL	260x140	4250	3000	€ 182,28	€ 256,11	€ 230,20	€ 202,60	€ 274,00	€ 225,74	€ 386,80	€ 185,43
H310SL	260x140	6700	4750	€ 229,22	€ 320,02	€ 281,24	€ 260,65	€ 341,54	€ 281,60	€ 534,61	€ 223,03
H313SL	260x140	11200	8000	€ 356,96	€ 479,87	€ 438,40	€ 399,44	€ 512,48	€ 469,61	€ 749,54	€ 332,30



hier mit Typ nach Wunsch

mit Sonder-Aufhänger (für Kranhaken DIN 15401 Nr. 25)

Artikelnummer	Größe Aufhänger (mm)	Tragfähigkeit		Grundpreis jeweils bei 1000 mm Nutzlänge							
		0-45° (kg)	45-60° (kg)	Typ1K25	Typ2K25	Typ3K25	Typ4K25	Typ5K25	Typ6K25	Typ7K25	Typ8K25
H36SL	340x180	2360	1700	€ 149,95	€ 212,35	€ 184,90	€ 156,74	€ 224,28		€ 329,46	€ 146,28
H37SL	340x180	3150	2240	€ 222,04	€ 295,88	€ 269,96	€ 239,03	€ 310,43	€ 262,16	€ 423,23	€ 216,00
H38SL	340x180	4250	3000	€ 226,95	€ 300,79	€ 274,88	€ 247,28	€ 318,68	€ 270,41	€ 431,48	€ 230,10
H310SL	340x180	6700	4750	€ 253,19	€ 343,98	€ 305,21	€ 284,62	€ 365,51	€ 305,57	€ 558,58	€ 247,00
H313SL	340x180	11200	8000	€ 440,34	€ 563,24	€ 521,77	€ 482,82	€ 595,86	€ 552,98	€ 832,92	€ 415,68
H316SL	340x180	17000	11800	€ 602,20	€ 804,23	€ 775,57	€ 670,38	€ 866,00	€ 734,89	€ 1134,60	€ 545,21

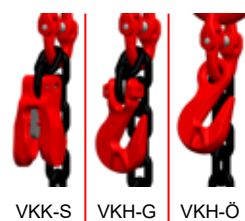

VKK-S VKH-G VKH-O

Mehrpreise

Art	H36SL	H37SL	H38SL	H310SL	H313SL	H316SL	H320SL	H322SL	H326SL
je 1000 mm Nutzlänge	€ 20,14	€ 27,98	€ 29,55	€ 39,78	€ 65,34	€ 99,29	€ 164,57	€ 219,32	€ 325,85
je VKK-S	€ 20,85	€ 25,78	€ 26,18	€ 32,83	€ 44,53	€ 62,93			
je VKH-G	€ 10,74	€ 11,76	€ 11,84	€ 15,72	€ 23,96	€ 41,48	€ 64,40	€ 112,53	€ 226,48
je VKH-O	€ 8,53	€ 9,55	€ 9,63	€ 12,81	€ 21,87	€ 34,88	€ 53,38	€ 95,73	€ 195,38

3-Strang-Kettengehänge, mit galvanisch verzinkter Kette



Typ1... „GV“



Typ2... „GV“



Typ3... „GV“



Typ4... „GV“



Typ5... „GV“



Typ6... „GV“



Typ7... „GV“



Typ8... „GV“

mit Standard-Aufhängering



Artikelnummer	Größe Aufhängering (mm)	Tragfähigkeit		Grundpreis jeweils bei 1000 mm Nutzlänge							
		0-45° (kg)	45-60° (kg)	Typ1 „GV“	Typ2 „GV“	Typ3 „GV“	Typ4 „GV“	Typ5 „GV“	Typ6 „GV“	Typ7 „GV“	Typ8 „GV“
H36SL	135x75	2360	1700	€ 104,81	€ 167,21	€ 139,76	€ 111,60	€ 179,14		€ 284,33	€ 101,14
H37SL	135x75	3150	2240	€ 115,69	€ 189,53	€ 163,61	€ 132,68	€ 204,08	€ 155,81	€ 316,88	€ 109,65
H38SL	160x90	4250	3000	€ 134,80	€ 208,64	€ 182,73	€ 155,13	€ 226,53	€ 178,26	€ 339,33	€ 137,95
H310SL	180x100	6700	4750	€ 170,21	€ 261,00	€ 222,23	€ 201,64	€ 282,53	€ 222,59	€ 475,60	€ 164,02
H313SL	200x110	11200	8000	€ 306,95	€ 429,85	€ 388,38	€ 349,43	€ 462,47	€ 419,59	€ 699,53	€ 282,29
H316SL	260x140	17000	11800	€ 499,07	€ 701,10	€ 672,44	€ 567,25	€ 762,88	€ 631,76	€ 1031,47	€ 442,08

mit Sonder-Aufhängering (für Kranhaken DIN 15401 Nr. 8)



Artikelnummer	Größe Aufhängering (mm)	Tragfähigkeit		Grundpreis jeweils bei 1000 mm Nutzlänge							
		0-45° (kg)	45-60° (kg)	Typ1K8 „GV“	Typ2K8 „GV“	Typ3K8 „GV“	Typ4K8 „GV“	Typ5K8 „GV“	Typ6K8 „GV“	Typ7K8 „GV“	Typ8K8 „GV“
H36SL	180x100	2360	1700	€ 125,24	€ 187,64	€ 160,19	€ 132,03	€ 199,56		€ 304,75	€ 121,56
H37SL	180x100	3150	2240	€ 142,69	€ 216,53	€ 190,61	€ 159,68	€ 231,08	€ 182,81	€ 343,88	€ 136,65
H38SL	180x100	4250	3000	€ 152,85	€ 226,69	€ 200,78	€ 173,18	€ 244,58	€ 196,31	€ 357,38	€ 156,00

mit Sonder-Aufhängering (für Kranhaken DIN 15401 Nr. 16)



Artikelnummer	Größe Aufhängering (mm)	Tragfähigkeit		Grundpreis jeweils bei 1000 mm Nutzlänge							
		0-45° (kg)	45-60° (kg)	Typ1K16 „GV“	Typ2K16 „GV“	Typ3K16 „GV“	Typ4K16 „GV“	Typ5K16 „GV“	Typ6K16 „GV“	Typ7K16 „GV“	Typ8K16 „GV“
H36SL	260x140	2360	1700	€ 143,51	€ 205,91	€ 178,46	€ 150,30	€ 217,84		€ 323,03	€ 139,84
H37SL	260x140	3150	2240	€ 180,55	€ 254,39	€ 228,48	€ 197,54	€ 268,94	€ 220,68	€ 381,74	€ 174,51
H38SL	260x140	4250	3000	€ 190,71	€ 264,55	€ 238,64	€ 211,04	€ 282,44	€ 234,18	€ 395,24	€ 193,86
H310SL	260x140	6700	4750	€ 234,52	€ 325,31	€ 286,54	€ 265,94	€ 346,84	€ 286,90	€ 539,90	€ 228,32
H313SL	260x140	11200	8000	€ 381,01	€ 503,92	€ 462,44	€ 423,49	€ 536,53	€ 493,66	€ 773,59	€ 356,35

mit Sonder-Aufhängering (für Kranhaken DIN 15401 Nr. 25)



Artikelnummer	Größe Aufhängering (mm)	Tragfähigkeit		Grundpreis jeweils bei 1000 mm Nutzlänge							
		0-45° (kg)	45-60° (kg)	Typ1K25 „GV“	Typ2K25 „GV“	Typ3K25 „GV“	Typ4K25 „GV“	Typ5K25 „GV“	Typ6K25 „GV“	Typ7K25 „GV“	Typ8K25 „GV“
H36SL	340x180	2360	1700	€ 153,96	€ 216,36	€ 188,91	€ 160,75	€ 228,29		€ 333,48	€ 150,29
H37SL	340x180	3150	2240	€ 225,23	€ 299,06	€ 273,15	€ 242,21	€ 313,61	€ 265,35	€ 426,41	€ 219,19
H38SL	340x180	4250	3000	€ 235,39	€ 309,23	€ 283,31	€ 255,71	€ 327,11	€ 278,85	€ 439,91	€ 238,54
H310SL	340x180	6700	4750	€ 258,48	€ 349,27	€ 310,50	€ 289,91	€ 370,80	€ 310,86	€ 563,87	€ 252,29
H313SL	340x180	11200	8000	€ 464,39	€ 587,29	€ 545,82	€ 506,87	€ 619,91	€ 577,03	€ 856,97	€ 439,73
H316SL	340x180	17000	11800	€ 632,26	€ 834,29	€ 805,63	€ 700,44	€ 896,06	€ 764,95	€ 1164,66	€ 575,27

Mehrpreise

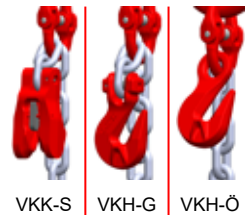

VKK-S VKH-G VKH-Ö

Art	H36SL	H37SL	H38SL	H310SL	H313SL	H316SL
je 1000 mm Nutzlänge	€ 24,15	€ 31,16	€ 37,99	€ 45,07	€ 89,39	€ 129,35
je VKK-S	€ 20,85	€ 25,78	€ 26,18	€ 32,83	€ 44,53	€ 62,93
je VKH-G	€ 10,74	€ 11,76	€ 11,84	€ 15,72	€ 23,96	€ 41,48
je VKH-Ö	€ 8,53	€ 9,55	€ 9,63	€ 12,81	€ 21,87	€ 34,88

4-Strang-Kettengehänge, mit schwarz lackierter Kette



mit Standard-Aufhänger

Artikelnummer	Größe Aufhänger (mm)	Tragfähigkeit		Grundpreis jeweils bei 1000 mm Nutzlänge							
		0-45° (kg)	45-60° (kg)	Typ1	Typ2	Typ3	Typ4	Typ5	Typ6	Typ7	Typ8
H46SL	135x75	2360	1700	€ 127,70	€ 210,90	€ 174,30	€ 136,75	€ 226,80		€ 367,05	€ 122,80
H47SL	135x75	3150	2240	€ 143,30	€ 241,75	€ 207,20	€ 165,95	€ 261,15	€ 196,80	€ 411,55	€ 135,25
H48SL	160x90	4250	3000	€ 158,80	€ 257,25	€ 222,70	€ 185,90	€ 281,10	€ 216,75	€ 431,50	€ 163,00
H410SL	180x100	6700	4750	€ 207,83	€ 328,88	€ 277,19	€ 249,73	€ 357,59	€ 277,67	€ 615,01	€ 199,57
H413SL	200x110	11200	8000	€ 357,65	€ 521,52	€ 466,22	€ 414,29	€ 565,01	€ 507,84	€ 881,09	€ 324,77
H416SL	260x140	17000	11800	€ 592,30	€ 861,67	€ 823,46	€ 683,21	€ 944,04	€ 769,22	€ 1302,17	€ 516,31
H420SL	350x190	26500	19000	€ 1110,10	€ 1738,50		€ 1161,43	€ 1732,89	€ 1367,60		€ 960,92
H422SL	350x190	31500	22400	€ 1456,96	€ 2359,98		€ 1578,26	€ 2391,72			€ 1329,81
H426SL	400x200	45000	31500	€ 2631,04			€ 2791,58				€ 2317,46



mit Sonder-Aufhänger (für Kranhaken DIN 15401 Nr. 8)

Artikelnummer	Größe Aufhänger (mm)	Tragfähigkeit		Grundpreis jeweils bei 1000 mm Nutzlänge							
		0-45° (kg)	45-60° (kg)	Typ1K8	Typ2K8	Typ3K8	Typ4K8	Typ5K8	Typ6K8	Typ7K8	Typ8K8
H46SL	180x100	2360	1700	€ 148,13	€ 231,33	€ 194,73	€ 157,18	€ 247,23		€ 387,48	€ 143,23
H47SL	180x100	3150	2240	€ 170,30	€ 268,75	€ 234,20	€ 192,95	€ 288,15	€ 223,80	€ 438,55	€ 162,25
H48SL	180x100	4250	3000	€ 176,85	€ 275,30	€ 240,75	€ 203,95	€ 299,15	€ 234,80	€ 449,55	€ 181,05



mit Sonder-Aufhänger (für Kranhaken DIN 15401 Nr. 16)

Artikelnummer	Größe Aufhänger (mm)	Tragfähigkeit		Grundpreis jeweils bei 1000 mm Nutzlänge							
		0-45° (kg)	45-60° (kg)	Typ1K16	Typ2K16	Typ3K16	Typ4K16	Typ5K16	Typ6K16	Typ7K16	Typ8K16
H46SL	260x140	2360	1700	€ 166,40	€ 249,60	€ 213,00	€ 175,45	€ 265,50		€ 405,75	€ 161,50
H47SL	260x140	3150	2240	€ 208,16	€ 306,61	€ 272,06	€ 230,81	€ 326,01	€ 261,66	€ 476,41	€ 200,11
H48SL	260x140	4250	3000	€ 214,71	€ 313,16	€ 278,61	€ 241,81	€ 337,01	€ 272,66	€ 487,41	€ 218,91
H410SL	260x140	6700	4750	€ 272,14	€ 393,19	€ 341,50	€ 314,04	€ 421,90	€ 341,98	€ 679,32	€ 263,88
H413SL	260x140	11200	8000	€ 431,71	€ 595,58	€ 540,29	€ 488,35	€ 639,07	€ 581,90	€ 955,15	€ 398,83



mit Sonder-Aufhänger (für Kranhaken DIN 15401 Nr. 25)

Artikelnummer	Größe Aufhänger (mm)	Tragfähigkeit		Grundpreis jeweils bei 1000 mm Nutzlänge							
		0-45° (kg)	45-60° (kg)	Typ1K25	Typ2K25	Typ3K25	Typ4K25	Typ5K25	Typ6K25	Typ7K25	Typ8K25
H46SL	340x180	2360	1700	€ 176,85	€ 260,05	€ 223,45	€ 185,90	€ 275,95		€ 416,20	€ 171,95
H47SL	340x180	3150	2240	€ 252,84	€ 351,29	€ 316,74	€ 275,49	€ 370,69	€ 306,34	€ 521,09	€ 244,79
H48SL	340x180	4250	3000	€ 259,39	€ 357,84	€ 323,29	€ 286,49	€ 381,69	€ 317,34	€ 532,09	€ 263,59
H410SL	340x180	6700	4750	€ 296,10	€ 417,16	€ 365,46	€ 338,00	€ 445,86	€ 365,94	€ 703,28	€ 287,84
H413SL	340x180	11200	8000	€ 515,09	€ 678,96	€ 623,66	€ 571,73	€ 722,45	€ 665,28	€ 1038,53	€ 482,21
H416SL	340x180	17000	11800	€ 725,48	€ 994,86	€ 956,65	€ 816,40	€ 1077,23	€ 902,41	€ 1435,36	€ 649,50

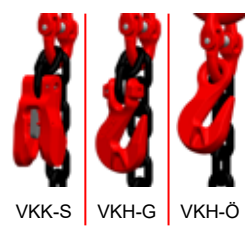

Mehrpreise

Art	H46SL	H47SL	H48SL	H410SL	H413SL	H416SL	H420SL	H422SL	H426SL
je 1000 mm Nutzlänge	€ 26,85	€ 37,30	€ 39,40	€ 53,04	€ 87,12	€ 132,38	€ 219,42	€ 292,42	€ 434,47
je VKK-S	€ 20,85	€ 25,78	€ 26,18	€ 32,83	€ 44,53	€ 62,93			
je VKH-G	€ 10,74	€ 11,76	€ 11,84	€ 15,72	€ 23,96	€ 41,48	€ 64,40	€ 112,53	€ 226,48
je VKH-O	€ 8,53	€ 9,55	€ 9,63	€ 12,81	€ 21,87	€ 34,88	€ 53,38	€ 95,73	€ 195,38

4-Strang-Kettengehänge, mit galvanisch verzinkter Kette



Typ1... „GV“



Typ2... „GV“



Typ3... „GV“



Typ4... „GV“



Typ5... „GV“



Typ6... „GV“



Typ7... „GV“



Typ8... „GV“

mit Standard-Aufhängering



Artikelnummer	Größe Aufhängering (mm)	Tragfähigkeit		Grundpreis jeweils bei 1000 mm Nutzlänge							
		0-45° (kg)	45-60° (kg)	Typ1 „GV“	Typ2 „GV“	Typ3 „GV“	Typ4 „GV“	Typ5 „GV“	Typ6 „GV“	Typ7 „GV“	Typ8 „GV“
H46SL	135x75	2360	1700	€ 133,05	€ 216,25	€ 179,65	€ 142,10	€ 232,15		€ 372,40	€ 128,15
H47SL	135x75	3150	2240	€ 147,55	€ 246,00	€ 211,45	€ 170,20	€ 265,40	€ 201,05	€ 415,80	€ 139,50
H48SL	160x90	4250	3000	€ 170,05	€ 268,50	€ 233,95	€ 197,15	€ 292,35	€ 228,00	€ 442,75	€ 174,25
H410SL	180x100	6700	4750	€ 214,88	€ 335,94	€ 284,24	€ 256,79	€ 364,64	€ 284,72	€ 622,07	€ 206,63
H413SL	200x110	11200	8000	€ 389,71	€ 553,58	€ 498,29	€ 446,35	€ 597,07	€ 539,90	€ 913,15	€ 356,83
H416SL	260x140	17000	11800	€ 632,38	€ 901,75	€ 863,54	€ 723,29	€ 984,12	€ 809,30	€ 1342,25	€ 556,39

mit Sonder-Aufhängering (für Kranhaken DIN 15401 Nr. 8)



Artikelnummer	Größe Aufhängering (mm)	Tragfähigkeit		Grundpreis jeweils bei 1000 mm Nutzlänge							
		0-45° (kg)	45-60° (kg)	Typ1K8 „GV“	Typ2K8 „GV“	Typ3K8 „GV“	Typ4K8 „GV“	Typ5K8 „GV“	Typ6K8 „GV“	Typ7K8 „GV“	Typ8K8 „GV“
H46SL	180x100	2360	1700	€ 153,48	€ 236,68	€ 200,08	€ 162,53	€ 252,58		€ 392,83	€ 148,58
H47SL	180x100	3150	2240	€ 174,55	€ 273,00	€ 238,45	€ 197,20	€ 292,40	€ 228,05	€ 442,80	€ 166,50
H48SL	180x100	4250	3000	€ 188,10	€ 286,55	€ 252,00	€ 215,20	€ 310,40	€ 246,05	€ 460,80	€ 192,30

mit Sonder-Aufhängering (für Kranhaken DIN 15401 Nr. 16)



Artikelnummer	Größe Aufhängering (mm)	Tragfähigkeit		Grundpreis jeweils bei 1000 mm Nutzlänge							
		0-45° (kg)	45-60° (kg)	Typ1K16 „GV“	Typ2K16 „GV“	Typ3K16 „GV“	Typ4K16 „GV“	Typ5K16 „GV“	Typ6K16 „GV“	Typ7K16 „GV“	Typ8K16 „GV“
H46SL	260x140	2360	1700	€ 171,75	€ 254,95	€ 218,35	€ 180,80	€ 270,85		€ 411,10	€ 166,85
H47SL	260x140	3150	2240	€ 212,41	€ 310,86	€ 276,31	€ 235,06	€ 330,26	€ 265,91	€ 480,66	€ 204,36
H48SL	260x140	4250	3000	€ 225,96	€ 324,41	€ 289,86	€ 253,06	€ 348,26	€ 283,91	€ 498,66	€ 230,16
H410SL	260x140	6700	4750	€ 279,19	€ 400,25	€ 348,55	€ 321,10	€ 428,95	€ 349,03	€ 686,38	€ 270,94
H413SL	260x140	11200	8000	€ 463,78	€ 627,65	€ 572,35	€ 520,42	€ 671,14	€ 613,97	€ 987,22	€ 430,90

mit Sonder-Aufhängering (für Kranhaken DIN 15401 Nr. 25)



Artikelnummer	Größe Aufhängering (mm)	Tragfähigkeit		Grundpreis jeweils bei 1000 mm Nutzlänge							
		0-45° (kg)	45-60° (kg)	Typ1K25 „GV“	Typ2K25 „GV“	Typ3K25 „GV“	Typ4K25 „GV“	Typ5K25 „GV“	Typ6K25 „GV“	Typ7K25 „GV“	Typ8K25 „GV“
H46SL	340x180	2360	1700	€ 182,20	€ 265,40	€ 228,80	€ 191,25	€ 281,30		€ 421,55	€ 177,30
H47SL	340x180	3150	2240	€ 257,09	€ 355,54	€ 320,99	€ 279,74	€ 374,94	€ 310,59	€ 525,34	€ 249,04
H48SL	340x180	4250	3000	€ 270,64	€ 369,09	€ 334,54	€ 297,74	€ 392,94	€ 328,59	€ 543,34	€ 274,84
H410SL	340x180	6700	4750	€ 303,16	€ 424,21	€ 372,52	€ 345,06	€ 452,92	€ 373,00	€ 710,34	€ 294,90
H413SL	340x180	11200	8000	€ 547,15	€ 711,02	€ 655,73	€ 603,79	€ 754,51	€ 697,34	€ 1070,59	€ 514,27
H416SL	340x180	17000	11800	€ 765,56	€ 1034,94	€ 996,73	€ 856,48	€ 1117,31	€ 942,49	€ 1475,44	€ 689,58

Mehrpreise

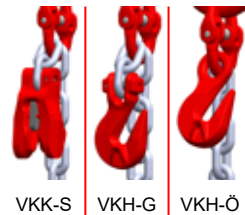

Art	H46SL	H47SL	H48SL	H410SL	H413SL	H416SL
je 1000 mm Nutzlänge	€ 32,20	€ 41,55	€ 50,65	€ 60,10	€ 119,18	€ 172,46
je VKK-S	€ 20,85	€ 25,78	€ 26,18	€ 32,83	€ 44,53	€ 62,93
je VKH-G	€ 10,74	€ 11,76	€ 11,84	€ 15,72	€ 23,96	€ 41,48
je VKH-Ö	€ 8,53	€ 9,55	€ 9,63	€ 12,81	€ 21,87	€ 34,88

Zurketten



1-teilige, mit schwarz lackierter Kette

Artikelnummer	Nenngröße (mm)	zul. Zugkraft (LC) (daN)	Vorspannkraft (STF) (daN)	Handkraft (SHF) (daN)	Grundpreis 1000 mm Nutzlänge	Mehrpreis je 1000 mm Nutzlänge
ZRS6SL	6	2200	550	50	€ 73,35	€ 6,18
ZRS8SL	8	4000	1000	50	€ 90,70	€ 9,06
ZRS10SL	10	6300	1575	50	€ 108,72	€ 12,16
ZRS13SL	13	10000	1500	50	€ 170,71	€ 19,97
ZRS16SL	16	16000	2400	50	€ 296,66	€ 30,34



1-teilige, mit galvanisch verzinkter Kette

Artikelnummer	Nenngröße (mm)	zul. Zugkraft (LC) (daN)	Vorspannkraft (STF) (daN)	Handkraft (SHF) (daN)	Grundpreis je 1000 mm Nutzlänge	Mehrpreis je 1000 mm Nutzlänge
ZRS6SL"GV"	6	2200	550	50	€ 74,58	€ 7,41
ZRS8SL"GV"	8	4000	1000	50	€ 93,29	€ 11,65
ZRS10SL"GV"	10	6300	1575	50	€ 110,34	€ 13,77
ZRS13SL"GV"	13	10000	1500	50	€ 178,06	€ 27,31
ZRS16SL"GV"	16	16000	2400	50	€ 305,84	€ 39,52



2-teilige, mit schwarz lackierter Kette

Artikelnummer	Nenngröße (mm)	zul. Zugkraft (LC) (daN)	Vorspannkraft (STF) (daN)	Handkraft (SHF) (daN)	Grundpreis 1000 mm Nutzlänge	Mehrpreis je 1000 mm Nutzlänge
ZRSVKH6SL	6	2200	550	50	€ 57,22	€ 6,18
ZRSVKH8SL	8	4000	1000	50	€ 71,88	€ 9,06
ZRSVKH10SL	10	6300	1575	50	€ 87,22	€ 12,16
ZRSVKH13SL	13	10000	1500	50	€ 140,00	€ 19,97
ZRSVKH16SL	16	16000	2400	50	€ 223,81	€ 30,34



2-teilige, mit galvanisch verzinkter Kette

Artikelnummer	Nenngröße (mm)	zul. Zugkraft (LC) (daN)	Vorspannkraft (STF) (daN)	Handkraft (SHF) (daN)	Grundpreis je 1000 mm Nutzlänge	Mehrpreis je 1000 mm Nutzlänge
ZRSVKH6SL"GV"	6	2200	550	50	€ 58,45	€ 7,41
ZRSVKH8SL"GV"	8	4000	1000	50	€ 74,46	€ 11,65
ZRSVKH10SL"GV"	10	6300	1575	50	€ 88,84	€ 13,77
ZRSVKH13SL"GV"	13	10000	1500	50	€ 147,35	€ 27,31
ZRSVKH16SL"GV"	16	16000	2400	50	€ 232,99	€ 39,52

Metall-Kantenschutzwinkel



Artikelnummer	für Kettenstärke (mm)	Gewicht (kg)	Preis
6000030	6-13	0,55	€ 4,29

Anschlagketten, schwarz lackiert

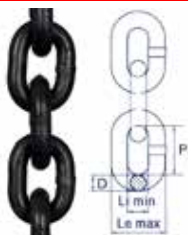

Artikelnummer	Maß D (mm)	Tragfähigkeit (kg)	Maß P (mm)	Maß Li min (mm)	Maß Le max (mm)	Gewicht (kg)	Preis
5687650	6	1120	18	7,8	22,2	0,8	€ 5,37
5687750	7	1500	21	9,1	25,9	1,1	€ 7,46
5687850	8	2000	24	10,4	29,6	1,4	€ 7,88
56871050	10	3150	30	13	37	2,2	€ 11,05
56871350	13	5300	39	16,9	48,1	3,8	€ 18,15
56871650	16	8000	48	20,8	59,2	5,7	€ 27,58
56872050	20	12500	60	26	74	9	€ 47,70
56872250	22	15000	66	28,6	81,4	10,9	€ 63,57
56872650	26	21200	78	33,8	96,2	15,2	€ 94,45
56873225	32	31500	96	41,6	118	23	€ 159,40

Anschlagketten, galvanisch verzinkt



Artikelnummer	Maß D (mm)	Tragfähigkeit (kg)	Maß P (mm)	Maß Li min (mm)	Maß Le max (mm)	Gewicht (kg)	Preis
5687650GV	6	1120	18	7,8	22,2	0,8	€ 6,44
5687750GV	7	1500	21	9,1	25,9	1,1	€ 8,31
5687850GV	8	2000	24	10,4	29,6	1,4	€ 10,13
56871050GV	10	3150	30	13	37	2,2	€ 12,52
56871350GV	13	5300	39	16,9	48,1	3,8	€ 24,83
56871650GV	16	8000	48	20,8	59,2	5,7	€ 35,93

Einzelglieder Form B

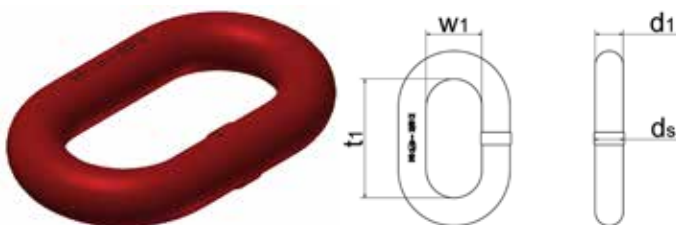

Artikelnummer	für Nenngröße	Tragfähigkeit (kg)	Bezeichnung	Maß d1 (mm)	Maß t1 (mm)	Maß w1 (mm)	Gewicht (kg)	Preis
B13OF	6-8	3125	B13	13	54	25	0,18	€ 4,38
B16OF	7/8-8	5300	B16	16	70	34	0,36	€ 6,02
B18OF	10-8	6700	B18	18	85	40	0,53	€ 7,49
B20OF		8000	B20	20	85	40	0,68	€ 11,32
B22OF	13-8	12500	B22	22	115	50	1,06	€ 13,71
B26OF	16-8	16000	B26	26	140	65	1,82	€ 22,61
B32OF	18/20-8	21200	B32	32	150	70	3,05	€ 30,41
B36OF	22-8	25000	B36	36	170	75	4,3	€ 54,40
B40OF	26-8	31500	B40	40	170	80	5,5	€ 114,26
B45OF	32-8	40000	B45	45	180	90	7,5	€ 119,12

Aufhängeringe ohne Flachstelle, für 1- und 2-strängig

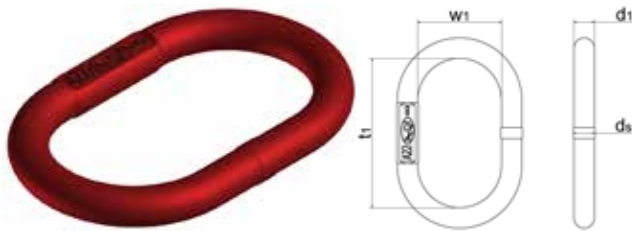

Artikelnummer	für Nenngröße (1-Strang)	für Nenngröße (2-Strang)	Tragfähigkeit (kg)	Bezeichnung	Maß d1 (mm)	Maß t1 (mm)	Maß w1 (mm)	Gewicht (kg)	Preis
D180OF	6/7-8	6-8	1600	A13	13	110	60	0,34	€ 3,81
D181OF	8-8	7-8	2120	A16	16	110	60	0,53	€ 5,37
D182OF	10-8	8-8	3150	A18	18	135	75	0,8	€ 6,65
D183OF	13-8	10-8	5300	A22	22	160	90	1,5	€ 10,55
D184OF	16-8	13-8	8000	A26	26	180	100	2,3	€ 15,79
D185OF	18-8	16-8	11200	A32	32	200	110	3,9	€ 26,12
D186OF	20-8	18-8	16000	A36	36	260	140	6,35	€ 41,40
D187OF	22-8	20-8	17000	A40	40	300	160	9	€ 62,06
D188OF	26-8	22-8	25000	A45	45	340	180	12,8	€ 102,15
D189OF	32-8	26-8	33500	A51	51	350	190	17,2	€ 152,64
D190OF	36-8	32-8	45000	A57	57	400	200	24,2	€ 286,78

Aufhängeköpfe ohne Flachstelle, für 3- und 4-strängig

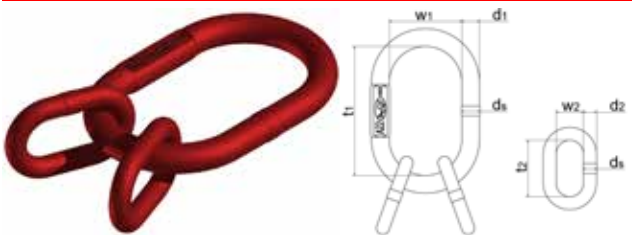

Artikelnummer	für Nenngröße	Tragfähigkeit 0-45° (kg)	Tragfähigkeit 45-60° (kg)	Bezeichnung	Maß d1 (mm)	Maß t1 (mm)	Maß w1 (mm)	Maß d2 (mm)	Maß t2 (mm)	Maß w2 (mm)	Gewicht (kg)	Preis
D182SAOF	6/7-8	3150	2240	AK18	18	135	75	13	54	25	1,16	€ 13,84
D183SAOF	8-8	4250	3000	AK22	22	160	90	16	70	34	2,22	€ 21,00
D184SAOF	10-8	6700	4750	AK26	26	180	100	18	85	40	3,36	€ 27,91
D185SAOF	13-8	11200	8000	AK32	32	200	110	22	115	50	6,02	€ 46,64
D186SAOF	16-8	17000	11800	AK36	36	260	140	26	140	65	9,94	€ 80,38
D188SAOF	18-8	21200	15000	AK45	45	340	180	32	150	70	18,9	€ 187,05
D189SAOF	20-8	26500	19000	AK5132	51	350	190	32	150	70	23,3	€ 234,22
D189SAOF22	22-8	31500	22400	AK5136	51	350	190	36	170	75	25,8	€ 286,32
D190SAOF	26-8	45000	31500	AK57	57	400	200	40	170	80	35,2	€ 516,06

Aufhängeköpfe mit Ringgabel, für 1-strängig



Artikelnummer	für Nenngröße	Tragfähigkeit (kg)	Bezeichnung	Maß d1 (mm)	Maß t1 (mm)	Maß w1 (mm)	Maß T (mm)	Gewicht (kg)	Preis
DARG16	6-8	1120	A13RG1	13	110	60	140	0,58	€ 14,47
DARG18	8-8	2000	A16RG1	18	110	60	151	0,88	€ 18,05
DARG110	10-8	3150	A18RG1	22	135	75	185	1,35	€ 24,14
DARG113	13-8	5300	A22RG1	26	160	90	223	2,4	€ 40,50
DARG116	16-8	8000	A26RG1	32	180	100	257	4	€ 63,47

Aufhängeköpfe mit Ringgabel, für 2-strängig

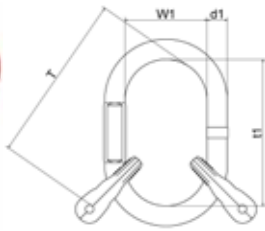

Artikelnummer	für Nenngröße	Tragfähigkeit 0-45° (kg)	Tragfähigkeit 45-60° (kg)	Bezeichnung	Maß d1 (mm)	Maß t1 (mm)	Maß w1 (mm)	Maß T (mm)	Gewicht (kg)	Preis
DARG26	6-8	1600	1120	A13RG2	13	110	60	140	0,7	€ 21,85
DARG28	8-8	2800	2000	A18RG2	18	135	75	176	1,4	€ 31,85
DARG210	10-8	4250	3150	A22RG2	22	160	90	210	2,45	€ 44,59
DARG213	13-8	7500	5300	A26RG2	26	180	100	243	4,2	€ 77,43
DARG216	16-8	11200	8000	A32RG2	32	200	110	277	7,05	€ 123,38

Aufhängeköpfe mit Ringgabel, für 3- und 4-strängig

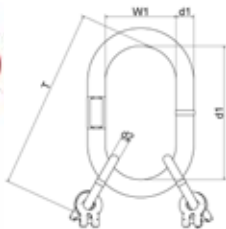

Artikelnummer	für Nenngröße	Tragfähigkeit 0-45° (kg)	Tragfähigkeit 45-60° (kg)	Bezeichnung	Maß d1 (mm)	Maß t1 (mm)	Maß w1 (mm)	Maß T (mm)	Gewicht (kg)	Preis
DARG46	6-8	2360	1700	AK18RG4	18	135	75	219	1,65	€ 58,12
DARG48	8-8	4250	3000	AK22RG4	22	160	90	271	3,2	€ 82,61
DARG410	10-8	6700	4750	AK26RG4	26	180	100	315	5,3	€ 109,45
DARG413	13-8	11200	8000	AK32RG4	32	200	110	378	9,4	€ 189,08
DARG416	16-8	17000	11800	AK36RG4	36	260	140	477	16,3	€ 313,48

Aufhängeköpfe für Drahtseile, für 3- und 4-strängig

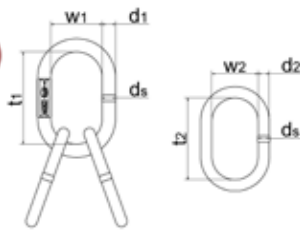

Artikelnummer	Tragfähigkeit (kg)	Bezeichnung	Maß d1 (mm)	Maß t1 (mm)	Maß w1 (mm)	Maß d2 (mm)	Maß t2 (mm)	Maß w2 (mm)	Gewicht (kg)	Preis
D1616	2000	AA1616	16	110	60	16	110	60	1,59	€ 18,42
D1816	3000	AA1816	18	135	75	16	110	60	1,86	€ 18,63
D2218	4800	AA2218	22	160	90	18	135	75	3,1	€ 25,92
D2622	7800	AA2622	26	180	100	22	160	90	5,3	€ 42,83
D3226	9800	AA3226	32	200	110	26	180	100	8,5	€ 61,66
D3626	11800	AA3626	36	260	140	26	180	100	10,95	€ 81,42
D3632	14000	AA3632	36	260	140	32	200	110	14,15	€ 103,05
D3636	16500	AA3636	36	260	140	36	260	140	19,05	€ 136,99
D4040	17000	AA4040	40	300	160	40	300	160	27	€ 221,77
D4536	19000	AA4536	45	340	180	36	260	140	25,5	€ 263,20
D4540	23000	AA4540	45	340	180	40	300	160	30,8	€ 331,25
D4545	25000	AA4545	45	340	180	45	340	180	38,4	€ 350,99
D5145	31500	AA5145	51	400	200	45	340	180	42,8	€ 416,79

Übergroße Aufhängeringle/-köpfe, für Einfachkranhaken DIN 15401, für 1-strängig

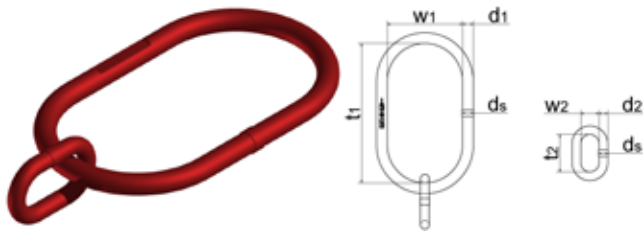

Artikelnummer	für Kranhaken	für Nenngröße	Tragfähigkeit (kg)	Bezeichnung	Maß d1 (mm)	Maß t1 (mm)	Maß w1 (mm)	Maß d2 (mm)	Maß t2 (mm)	Maß w2 (mm)	Gewicht (kg)	Preis
DSAR168	Nr. 8	6-8	1120	K8t/1-06	13	180	100				0,6	€ 21,85
DSAR188	Nr. 8	8-8	2000	K8t/1-08	18	180	100				1,06	€ 22,38
DSAR1108	Nr. 8	10-8	3150	K8t/1-10	20	180	100				1,32	€ 52,07
DSAR1138	Nr. 8	13-8	5300	K8t/1-13	22	180	100				1,62	€ 61,49
DSAK1616	Nr. 16	6-8	1120	K16t/1-06	20	260	140	13	54	25	2,02	€ 36,00
DSAK1816	Nr. 16	8-8	2000	K16t/1-08	20	260	140	16	70	34	2,2	€ 38,01
DSAR11016	Nr. 16	10-8	3150	K16t/1-10	22	260	140				2,21	€ 48,10
DSAR11316	Nr. 16	13-8	5300	K16t/1-13	26	260	140				3,18	€ 48,10
DSAR11616	Nr. 16	16-8	8000	K16t/1-16	30	260	140				4,3	€ 64,17
DSAR11816	Nr. 16	18-8	10000	K16t/1-18	35	260	140				5,97	€ 88,11
DSAK1625	Nr. 25	6-8	1120	K25t/1-06	22	340	180	13	54	25	3,04	€ 50,69
DSAK1825	Nr. 25	8-8	2000	K25t/1-08	22	340	180	16	70	34	3,21	€ 53,25
DSAK11025	Nr. 25	10-8	3150	K25t/1-10	26	340	180	18	85	40	4,58	€ 73,48
DSAK11325	Nr. 25	13-8	5300	K25t/1-13	26	340	180	20	85	40	4,72	€ 77,19
DSAK11625	Nr. 25	16-8	8000	K25t/1-16	30	340	180	22	115	50	6,51	€ 97,74
DSAK11825	Nr. 25	18-8	10000	K25t/1-18	40	340	180	26	140	65	11,81	€ 179,64

Übergroße Aufhängeringle/-köpfe, für Einfachkranhaken DIN 15401, für 2-strängig

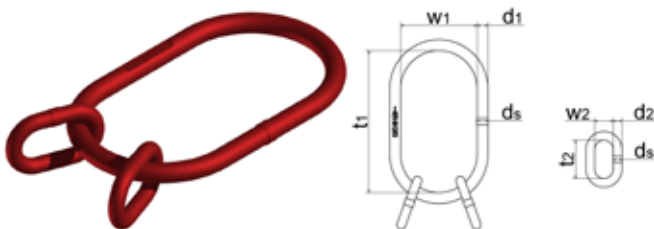

Artikelnummer	für Kranhaken	für Nenngröße	Tragfähigkeit 0-45° (kg)	Tragfähigkeit 45-60° (kg)	Bezeichnung	Maß d1 (mm)	Maß t1 (mm)	Maß w1 (mm)	Maß d2 (mm)	Maß t2 (mm)	Maß w2 (mm)	Gewicht (kg)	Preis
DSAK268	Nr. 8	6-8	1600	1120	K8t/2-06	18	180	100	13	54	25	1,43	€ 26,20
DSAK288	Nr. 8	8-8	2800	2000	K8t/2-08	20	180	100	16	70	34	2,05	€ 33,96
DSAR2108	Nr. 8	10-8	4250	3150	K8t/2-10	22	180	100				1,62	€ 27,24
DSAK2616	Nr. 16	6-8	1600	1120	K16t/2-06	20	260	140	13	54	25	2,2	€ 38,76
DSAK2816	Nr. 16	8-8	2800	2000	K16t/2-08	20	260	140	16	70	34	2,56	€ 42,53
DSAK21016	Nr. 16	10-8	4250	3150	K16t/2-10	26	260	140	18	85	40	4,27	€ 65,73
DSAK21316	Nr. 16	13-8	7500	5300	K16t/2-13	30	260	140	20	85	40	5,68	€ 87,58
DSAK21616	Nr. 16	16-8	11200	8000	K16t/2-16	35	260	140	22	115	50	8,1	€ 108,36
DSAK2625	Nr. 25	6-8	1600	1120	K25t/2-06	22	340	180	13	54	25	3,22	€ 54,77
DSAK2825	Nr. 25	8-8	2800	2000	K25t/2-08	22	340	180	16	70	34	3,58	€ 59,74
DSAK21025	Nr. 25	10-8	4250	3150	K25t/2-10	30	340	180	18	85	40	6,53	€ 101,47
DSAK21325	Nr. 25	13-8	7500	5300	K25t/2-13	35	340	180	20	85	40	8,9	€ 143,49
DSAK21625	Nr. 25	16-8	11200	8000	K25t/2-16	40	340	180	22	115	50	12,12	€ 177,84
DSAK21825	Nr. 25	18-8	14000	10000	K25t/2-18	40	340	180	26	140	65	13,63	€ 191,37

Übergroße Aufhängeringle/-köpfe, für Einfachkranhaken DIN 15401, für 3- und 4-strängig

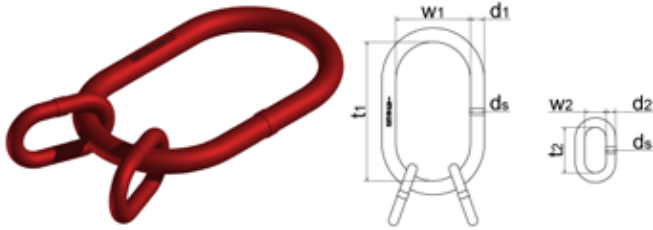

Artikelnummer	für Kranhaken	für Nenngröße	Tragfähigkeit 0-45° (kg)	Tragfähigkeit 45-60° (kg)	Bezeichnung	Maß d1 (mm)	Maß t1 (mm)	Maß w1 (mm)	Maß d2 (mm)	Maß t2 (mm)	Maß w2 (mm)	Gewicht (kg)	Preis
DSAK368	Nr. 8	6-8	2360	1700	K8t/3-06	20	180	100	13	54	25	1,7	€ 30,18
DSAK388	Nr. 8	8-8	4250	3000	K8t/3-08	22	180	100	16	70	34	2,35	€ 35,44
DSAK3616	Nr. 16	6-8	2360	1700	K16t/3-06	22	260	140	13	54	25	2,61	€ 44,80
DSAK3816	Nr. 16	8-8	4250	3000	K16t/3-08	26	260	140	18	85	40	4,27	€ 65,73
DSAK31016	Nr. 16	10-8	6700	4750	K16t/3-10	30	260	140	18	85	40	5,39	€ 81,50
DSAK31316	Nr. 16	13-8	11200	8000	K16t/3-13	35	260	140	22	115	50	8,1	€ 108,36
DSAK3625	Nr. 25	6-8	2360	1700	K25t/3-06	22	340	180	13	54	25	3,22	€ 53,16
DSAK3825	Nr. 25	8-8	4250	3000	K25t/3-08	30	340	180	18	85	40	6,53	€ 101,47
DSAK31025	Nr. 25	10-8	6700	4750	K25t/3-10	30	340	180	18	85	40	6,53	€ 101,47
DSAK31325	Nr. 25	13-8	11200	8000	K25t/3-13	40	340	180	22	115	50	12,12	€ 177,84
DSAK31625	Nr. 25	16-8	17000	11800	K25t/3-16	40	340	180	26	140	65	13,63	€ 191,37

Hochfeste S-Haken, offene Form, Standardausführung

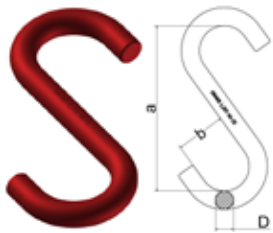

Artikelnummer	Tragfähigkeit (kg)	Maß D (mm)	Maß a (mm)	Maß b (mm)	Gewicht (kg)	Preis
S10	200	10	80	25	0,1	€ 5,48
S13	300	13	100	30	0,2	€ 7,29
S16	500	16	130	40	0,5	€ 11,88
S18	750	18	160	50	0,7	€ 13,54
S20	1000	20	180	55	1	€ 14,05
S22	1250	22	200	60	1,3	€ 18,39
S26	1500	26	220	65	2	€ 23,72
S32	2000	32	260	80	3,6	€ 39,36
S36	3000	36	320	95	5,6	€ 56,47
S40	4000	40	360	110	7,9	€ 92,74
S45	5000	45	400	120	11	€ 125,28
S50	6000	50	450	135	15,3	€ 194,00

Hochfeste S-Haken, geschlossene Form, Standardausführung

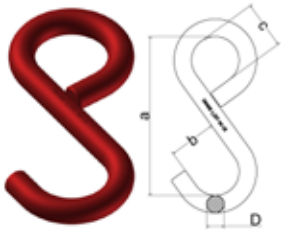

Artikelnummer	Tragfähigkeit (kg)	Maß D (mm)	Maß a (mm)	Maß b (mm)	Maß c (mm)	Gewicht (kg)	Preis
S10G	200	10	80	25	25	0,1	€ 7,83
S13G	300	13	100	30	30	0,2	€ 10,39
S16G	500	16	130	40	40	0,5	€ 20,00
S18G	750	18	160	50	50	0,7	€ 22,56
S20G	1000	20	180	55	55	1	€ 24,98
S22G	1250	22	200	60	60	1,3	€ 29,85
S26G	1500	26	220	65	65	2	€ 37,31
S32G	2000	32	260	80	80	3,6	€ 59,84
S36G	3000	36	320	95	95	5,6	€ 89,57
S40G	4000	40	360	110	110	7,9	€ 110,13
S45G	5000	45	400	120	120	11	€ 150,09
S50G	6000	50	450	135	135	15,3	€ 201,96

Hochfeste S-Haken, offene Form, lange Ausführung

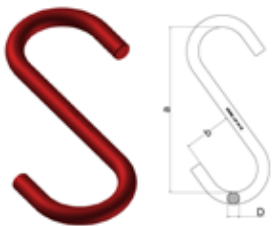

Artikelnummer	Tragfähigkeit (kg)	Maß D (mm)	Maß a (mm)	Maß b (mm)	Gewicht (kg)	Preis
S08L	100	8	115	28	0,1	€ 5,02
S10L	150	10	115	28	0,1	€ 6,24
S12L	250	12	153	38	0,2	€ 8,19
S14L	350	14	191	50	0,4	€ 13,19
S16L	500	16	229	63	0,7	€ 19,59
S20L	750	20	267	76	1,2	€ 22,66
S22L	1000	22	305	88	1,9	€ 27,55
S26L	1300	26	331	101	2,7	€ 40,41
S28L	1500	28	381	114	3,9	€ 49,40
S32L	2000	32	407	127	5,3	€ 71,27
S36L	2400	36	432	139	7	€ 84,86
S38L	2800	38	460	150	8,8	€ 108,27
S40L	3200	40	500	160	10	€ 142,31

Hochfeste S-Haken, geschlossene Form, lange Ausführung

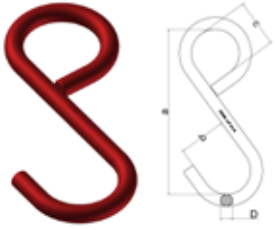

Artikelnummer	Tragfähigkeit (kg)	Maß D (mm)	Maß a (mm)	Maß b (mm)	Maß c (mm)	Gewicht (kg)	Preis
S08GL	100	8	115	28	28	0,1	€ 5,77
S10GL	150	10	115	28	28	0,1	€ 7,36
S12GL	250	12	153	38	38	0,2	€ 10,41
S14GL	350	14	191	50	50	0,4	€ 15,39
S16GL	500	16	229	63	63	0,7	€ 21,80
S20GL	750	20	267	76	76	1,2	€ 26,36
S22GL	1000	22	305	88	88	1,9	€ 29,38
S26GL	1300	26	331	101	101	2,7	€ 44,09
S28GL	1500	28	381	114	114	3,9	€ 53,07
S32GL	2000	32	407	127	127	5,3	€ 74,98
S36GL	2400	36	432	139	139	7	€ 107,05
S38GL	2800	38	460	150	150	8,8	€ 119,36
S40GL	3200	40	500	160	160	10	€ 152,88

Verbindungsglieder

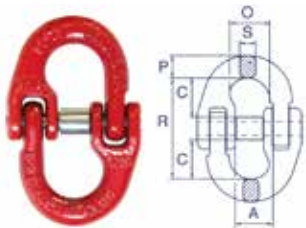

CARTEC



Artikelnummer	für Nenngröße	Tragfähigkeit (kg)	Maß A (mm)	Maß C (mm)	Maß O (mm)	Maß R (mm)	Maß P (mm)	Maß S (mm)	Gewicht (kg)	Preis
C58	6-8	1120	16	18	16,5	43	7,2	6,8	0,07	€ 5,68
C59	8-8	2000	19	25,5	23,5	62	11,5	10	0,25	€ 6,77
C60	7-8	1500	17,8	20	20,5	50,5	10,2	9	0,1	€ 5,88
C61	10-8	3150	23,8	30	27,5	72	12,6	12,6	0,35	€ 8,17
C62	13-8	5300	28	36	33,3	87,3	19	16,7	0,68	€ 13,37
C63	16-8	8000	34,3	40,5	39,5	103	20,6	20,6	1,1	€ 21,77
C64	20-8	12500	44	48	47	116	23	23	1,7	€ 30,34
C65	22-8	15000	49	51	55	133	26,5	26,5	2,2	€ 45,66
C66	26-8	21200	60	60	66	148	31,5	31,5	4,2	€ 88,81
C67	32-8	31500	80	77	86	190	40	32	7,19	€ 196,63

Omega-Schäkel

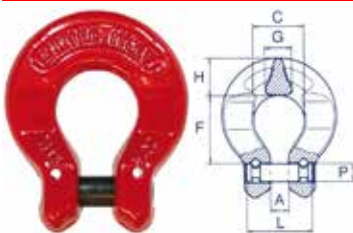

CARTEC



Artikelnummer	für Nenngröße	Tragfähigkeit (kg)	Maß A (mm)	Maß C (mm)	Maß F (mm)	Maß G (mm)	Maß H (mm)	Maß PxL (mm)	Gewicht (kg)	Preis
CBG78	7/8-8	2000	8,7	24	32	11	18	9,5x33,5	0,18	€ 8,81
CBG10	10-8	3150	12,5	32	44	14	19	13x43,5	0,35	€ 11,82
CBG13	13-8	5300	15	40	55	17	25	17x57	0,72	€ 18,23
CBG16	16-8	8000	19	50	65	22	30	21x69	1,2	€ 27,43

Rundschlingen-Kupplungen

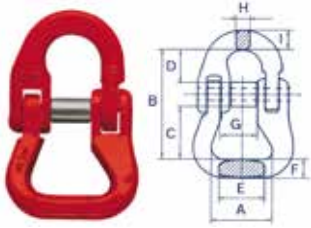

CARTEC



Artikelnummer	für Nenngröße	Tragfähigkeit (kg)	Maß A (mm)	Maß B (mm)	Maß C (mm)	Maß D (mm)	Maß E (mm)	Maß F (mm)	Maß G (mm)	Maß H (mm)	Gewicht (kg)	Preis
CSAG60	7/8-8	2000	40	58	24	20	24	14	17	9	0,28	€ 12,23
CSAG61	10-8	3150	40	81	35	30	30	14	23	11	0,47	€ 14,47
CSAG62	13-8	5300	55	104	48	36	36	18	28	16	0,99	€ 21,88
CSAG63	16-8	8000	67	115	57	40	44	24	36	21	2	€ 39,37
CSAG64	20-8	12500	82	134	65	50	52	29	40	23	2,3	€ 64,08
CSAG65	22-8	15000	125	177	100	59	68	39	43	27	6,3	€ 115,37

Verkürzungsklauen

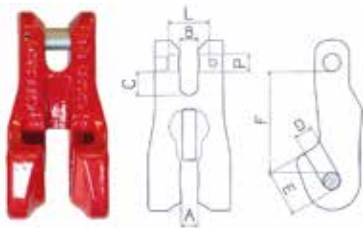

CARTEC



Artikelnummer	für Nenngröße	Tragfähigkeit (kg)	Maß A (mm)	Maß B (mm)	Maß C (mm)	Maß D (mm)	Maß E (mm)	Maß F (mm)	Maß PxL (mm)	Gewicht (kg)	Preis
CCL6	6-8	1120	8	8	10	8	19	45	7,5x17,5	0,21	€ 11,52
CCL78	7/8-8	2000	9,5	9,5	10	9,5	23,5	56	10x22,5	0,48	€ 12,34
CCL10	10-8	3150	12	12	14,5	12	32,5	78	13x31,5	1,12	€ 21,77
CCL13	13-8	5300	15,5	15,5	18	15,5	44	90	16x42	1,83	€ 32,98
CCL16	16-8	8000	19	21	21	19	50	106	21x51,5	2,83	€ 59,37

Verkürzungsklauen, mit Sicherung

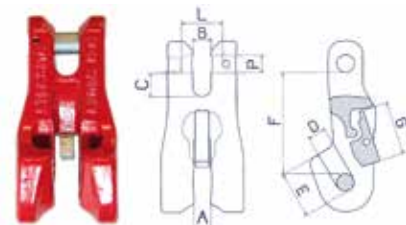

CARTEC



Artikelnummer	für Nenngröße	Tragfähigkeit (kg)	Maß A (mm)	Maß B (mm)	Maß C (mm)	Maß D (mm)	Maß E (mm)	Maß F (mm)	Maß PxL (mm)	Gewicht (kg)	Preis
CCL6S	6-8	1120	8	8	10	8	19	45	7,5x17,5	0,21	€ 16,68
CCL7S	7-8	1500	9,5	9,5	10	9,5	23,5	56	10x22,5	0,48	€ 20,62
CCL8S	8-8	2000	9,5	9,5	10	9,5	23,5	56	10x22,5	0,48	€ 20,94
CCL10S	10-8	3150	12	12	14,5	12	32,5	78	13x31,5	1,12	€ 27,36
CCL13S	13-8	5300	15,5	15,5	18	15,5	44	90	16x42	1,83	€ 37,11
CCL16S	16-8	8000	19	21	21	19	50	106	21x51,5	2,83	€ 52,44

Verkürzungshaken mit Öse



CARTEC



Artikelnummer	für Nenngröße	Tragfähigkeit (kg)	Maß A (mm)	Maß D (mm)	Maß G (mm)	Maß H (mm)	Maß O (mm)	Maß R (mm)	Gewicht (kg)	Preis
C39	6-8	1120	8	8,5	22	22	12	51,5	0,18	€ 4,36
C40	7/8-8	2000	10	10	30	24	16	60	0,23	€ 4,39
C41	10-8	3150	13	11	44	31	21	80	0,59	€ 7,34
C42	13-8	5300	17	16	53	38	26	104	1,24	€ 14,45
C43	16-8	8000	20	19	64	60	30	129	2,6	€ 24,39
C44	20-8	12500	23	22	85	65	36	153	4,2	€ 44,98
C45	22-8	15000	27	25	87	68	38	180	5,35	€ 81,05
C46	26-8	21200	30,5	36	100	90	55	213	13	€ 165,84

Verkürzungshaken mit Öse, mit Sicherung



CARTEC



Artikelnummer	für Nenngröße	Tragfähigkeit (kg)	Maß A (mm)	Maß D (mm)	Maß G (mm)	Maß H (mm)	Maß O (mm)	Maß R (mm)	Maß M (mm)	Gewicht (kg)	Preis
C40FN	7/8-8	2000	10	11	30	28	17	69	47	0,4	€ 8,82
C41FN	10-8	3150	13	15	44	34	22	86,5	55	0,88	€ 11,94
C42FN	13-8	5300	17	18	53	47	26	110,5	81	1,95	€ 18,15

Verkürzungshaken mit Gabelkopf



CARTEC



Artikelnummer	für Nenngröße	Tragfähigkeit (kg)	Maß A (mm)	Maß B (mm)	Maß C (mm)	Maß G (mm)	Maß H (mm)	Maß R (mm)	Maß PxL (mm)	Gewicht (kg)	Preis
C89	6-8	1120	8	8	8,8	22	22	50,5	7,5x17,5	0,2	€ 6,57
C90	7/8-8	2000	10	9	10	30	24	50	9x22,5	0,23	€ 6,60
C91	10-8	3150	13	13	14	44	31	72	13x31,5	0,59	€ 10,25
C92	13-8	5300	17	17	17	53	38	88	16x42	1,24	€ 16,54
C93	16-8	8000	20	21	20	64	60	11	21x51,5	2,6	€ 30,99
C94	20-8	12500	24	24	24	85	65	130	24x61,5	4,2	€ 56,00
C95	22-8	15000	26	26	26	87	68	139	26x72	5,35	€ 97,85
C96	26-8	21200	30,5	30	35	100	90	191	30x80	13	€ 196,94

Verkürzungshaken mit Gabelkopf, mit Sicherung

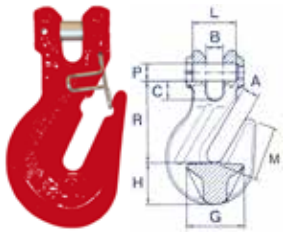

CARTEC



Artikelnummer	für Nenngröße	Tragfähigkeit (kg)	Maß A (mm)	Maß B (mm)	Maß C (mm)	Maß G (mm)	Maß H (mm)	Maß R (mm)	Maß M (mm)	Gewicht (kg)	Preis
C90FN	7/8-8	2000	10	10	11	30	28	65	47	0,44	€ 11,81
C91FN	10-8	3150	13	13	15	44	34	80	55	0,96	€ 15,14
C92FN	13-8	5300	17	17	18	53	47	105	81	2,1	€ 22,79

Ösenlasthaken, mit Schmiedefalle



CARTEC



Artikelnummer	für Nenngröße	Tragfähigkeit (kg)	Maß A (mm)	Maß A2 (mm)	Maß D (mm)	Maß G (mm)	Maß H (mm)	Maß O (mm)	Maß R (mm)	Gewicht (kg)	Preis
C29SN	6-8	1120	25	20,5	8,5	14,5	20	20,5	80,5	0,27	€ 6,60
C30SN	7/8-8	2000	29,5	24,5	11	19	27	25	95,5	0,5	€ 9,95
C31SN	10-8	3150	35,7	29	14	23,5	33	34	120,5	0,9	€ 17,10
C32SN	13-8	5300	43,5	35,4	17,5	29	40	42,5	150	1,5	€ 29,20
C33SN	16-8	8000	52,5	44	22	35,5	49	52	183	2,75	€ 50,56
C34SN	20-8	12500	60	52	27	48	53	55	203	4,5	€ 84,99
C35SN	22-8	15000	70	62	30	51,5	60	60	224	7,1	€ 116,07
C36SN	26-8	21200	77	73	35	60	75	70	237	12	€ 205,22

Ösenlasthaken, mit Blechfalle

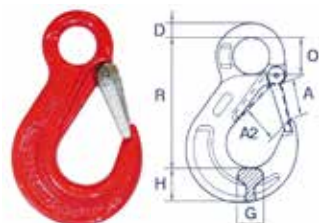

CARTEC



Artikelnummer	für Nenngröße	Tragfähigkeit (kg)	Maß A (mm)	Maß A2 (mm)	Maß D (mm)	Maß G (mm)	Maß H (mm)	Maß O (mm)	Maß R (mm)	Gewicht (kg)	Preis
C29S	6-8	1120	25	20,5	8,5	14,5	20	20,5	80,5	0,27	€ 6,18
C30S	7/8-8	2000	29,5	24,5	11	19	27	25	95,5	0,5	€ 9,74
C31S	10-8	3150	35,7	29	14	23,5	33	34	120,5	0,9	€ 16,78
C32S	13-8	5300	43,5	35,4	17,5	29	40	42,5	150	1,5	€ 26,18

Gabelkopf-Lasthaken, mit Schmiedefalle

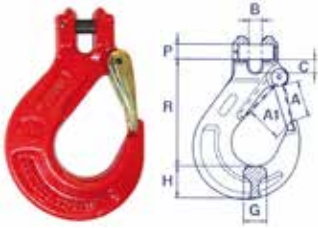

CARTEC



Artikelnummer	für Nenngröße	Tragfähigkeit (kg)	Maß A (mm)	Maß A1 (mm)	Maß B (mm)	Maß C (mm)	Maß G (mm)	Maß H (mm)	Maß P (mm)	Maß R (mm)	Gewicht (kg)	Preis
C79SN	6-8	1120	25	19	6,7	8,5	14,5	20	7	73	0,24	€ 10,47
C80SN	7/8-8	2000	29,5	24,5	8,7	9,8	19	27	9	86,3	0,53	€ 11,30
C81SN	10-8	3150	35,7	29	12,2	13,5	23,5	33	13	105	0,95	€ 16,54
C82SN	13-8	5300	43,5	35	15,3	17	28,5	40	16	129	1,67	€ 30,77
C83SN	16-8	8000	56	45	18	22	37	48	20	155	3	€ 53,39
C84SN	20-8	12500	61	53	23	26	51	52	24	183	5,7	€ 104,17
C85SN	22-8	15000	72	62	24,5	29	50	62	27	213	8,8	€ 135,36
C86SN	26-8	21200	77	73	30	34	60	75	30	230	13,5	€ 259,13

Gabelkopf-Lasthaken, mit Blechfalle

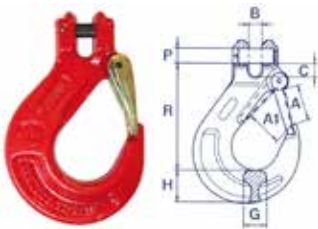

CARTEC



Artikelnummer	für Nenngröße	Tragfähigkeit (kg)	Maß A (mm)	Maß A1 (mm)	Maß B (mm)	Maß C (mm)	Maß G (mm)	Maß H (mm)	Maß P (mm)	Maß R (mm)	Gewicht (kg)	Preis
C79S	6-8	1120	25	19	6,7	8,5	14,5	20	7	73	0,24	€ 9,42
C80S	7/8-8	2000	29,5	24,5	8,7	9,8	19	27	9	86,3	0,53	€ 10,77
C81S	10-8	3150	35,7	29	12,2	13,5	23,5	33	13	105	0,95	€ 16,12
C82S	13-8	5300	43,5	35	15,3	17	28,5	40	16	129	1,67	€ 27,85

Gabelkopf-Lasthaken (große Ausführung), mit Schmiedefalle



... WIR BEWEGEN WAS

... HEBEN UND ZÜREN



Artikelnummer	für Nenngröße	Tragfähigkeit (kg)	Maß A (mm)	Maß E (mm)	Maß R (mm)	Maß H (mm)	Maß G (mm)	Maß R1 (mm)	Gewicht (kg)	Preis
MB80GH	8-8	2000	9,2	29	117,5	32,5	30	23,1	1,05	€ 20,16
MB81GH	10-8	3150	11	31	122,9	42	32	25,9	1,73	€ 26,73
MB82GH	13-8	5300	15	45	170,7	48	42	37	3,8	€ 50,56

Self-Locking-Haken mit Öse



CARTEC



Artikelnummer	für Nenngröße	Tragfähigkeit (kg)	Maß A (mm)	Maß D (mm)	Maß G (mm)	Maß H (mm)	Maß O (mm)	Maß R (mm)	Maß T (mm)	Gewicht (kg)	Preis
CSL6	6-8	1120	28	11	16	21	21	109	35	0,51	€ 24,61
CSL78	7/8-8	2000	34	12	20	26	25	135	43	0,94	€ 28,99
CSL10	10-8	3150	45	16	25	30	33	168	56	1,63	€ 39,57
CSL13	13-8	5300	51	20	35	40	40	205	69	3,25	€ 60,60
CSL16	16-8	8000	60	27	36	50	50	251	80	6,05	€ 104,90
CSL20	20-8	12500	70	30	60	67	60	290	90	9,8	€ 209,22
CSL22	22-8	15000	80	32	62	70	70	322	100	14,4	€ 292,91

Self-Locking-Haken mit Gabelkopf



CARTEC



Artikelnummer	für Nenngröße	Tragfähigkeit (kg)	Maß A (mm)	Maß B (mm)	Maß C (mm)	Maß G (mm)	Maß H (mm)	Maß R (mm)	Maß T (mm)	Maß PxL (mm)	Gewicht (kg)	Preis
CSC6	6-8	1120	28	7	8	16	21	94	35	7,5x17,5	0,5	€ 27,11
CSC78	7/8-8	2000	34	9	10	20	26	123	43	9x22,5	0,93	€ 30,99
CSC10	10-8	3150	45	12	14	25	30	143	56	13x31,5	1,58	€ 41,76
CSC13	13-8	5300	51	15	17	35	40	180	69	16x42	3,2	€ 64,91
CSC16	16-8	8000	60	19	19	36	50	215	80	21x51,5	5,95	€ 109,51
CSC20	20-8	12500	70	23	26	60	67	253	90	24x73	9,8	€ 240,78
CSC22	22-8	15000	80	26	32	62	70	287	100	26x72	14,4	€ 331,67

Self-Locking-Haken mit Wirbel



CARTEC



Artikelnummer	für Nenngröße	Tragfähigkeit (kg)	Maß R (mm)	Maß A (mm)	Maß B (mm)	Maß O (mm)	Maß D (mm)	Maß G (mm)	Maß H (mm)	Gewicht (kg)	Preis
CRG6	6-8	1120	150	28	27	37	13	15	20	0,6	€ 52,66
CRG78	7/8-8	2000	185	34	27	37	13	19	24	1,1	€ 59,07
CRG10	10-8	3150	217	45	35	42	16	23	30	2	€ 93,20
CRG13	13-8	5300	271	54	43	48	21	27	40	4	€ 126,45
CRG16	16-8	8000	334	62	58	62	22	37	49	6,8	€ 179,51

Wirbelhaken, mit Axial-Nadellager

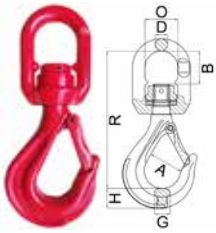

Artikelnummer	für Nenngröße	Tragfähigkeit (kg)	Maß R (mm)	Maß A (mm)	Maß B (mm)	Maß O (mm)	Maß D (mm)	Maß G (mm)	Maß H (mm)	Gewicht (kg)	Preis
MBWHAN6	6-8	1120	134	33,3	32,3	32	12	15,2	19,6	0,65	€ 24,07
MBWHAN8	7/8-8	2000	165	39	40,5	37	14	20	24,8	0,71	€ 31,64
MBWHAN10	10-8	3150	204,7	42,6	45,8	48	16	24	27,9	1,71	€ 50,02
MBWHAN13	13-8	5300	248,5	53,5	60	57,5	20,7	39,4	32	2,97	€ 86,68
MBWHAN16	16-8	8000	286	59,6	65	73	24,5	41	42,9	5,44	€ 206,94

Giessereihaken mit Öse

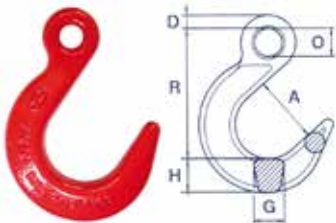

CARTEC



Artikelnummer	für Nenngröße	Tragfähigkeit (kg)	Maß A (mm)	Maß D (mm)	Maß G (mm)	Maß H (mm)	Maß O (mm)	Maß R (mm)	Gewicht (kg)	Preis
C50	7/8-8	2000	64	13,5	25	29	18	125	0,92	€ 16,12
C51	10-8	3150	76	14	23	30	32	150	1,77	€ 22,92
C52	13-8	5300	89	19	38	40	27	173	2,82	€ 48,69
C53	16-8	8000	102	24	45	48	47	210	5,03	€ 68,48
C54	20-8	12500	114	28	54	60	56	260	7,6	€ 129,81

Giessereihaken mit Gabelkopf

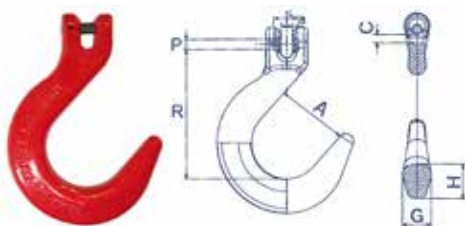

CARTEC



Artikelnummer	für Nenngröße	Tragfähigkeit (kg)	Maß A (mm)	Maß B (mm)	Maß C (mm)	Maß G (mm)	Maß H (mm)	Maß R (mm)	Maß PxL (mm)	Gewicht (kg)	Preis
C69A	6-8	1120	53,5	8,5	6,5	22	26	91	7,5x17,5	0,7	€ 19,79
C70	7/8-8	2000	64	10	11,5	26	31	120	9x22,5	1,1	€ 24,08
C71	10-8	3150	76	13	15	30	34	131	13x31,5	1,7	€ 30,99
C72	13-8	5300	89	17	17,5	40	44,5	148	16x42	3,6	€ 53,39
C73	16-8	8000	101	19	21,5	45	50,5	199	21x51,5	5,6	€ 101,55

Rundschlingenhaken

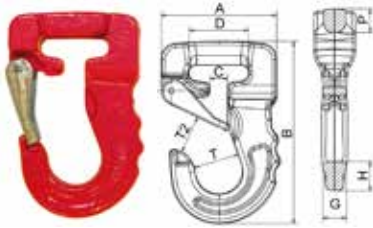

CARTEC



Artikelnummer	Farbe	Tragfähigkeit (kg)	Maß A (mm)	Maß B (mm)	Maß C (mm)	Maß D (mm)	Maß G (mm)	Maß H (mm)	Maß P (mm)	Maß T (mm)	Gewicht (kg)	Preis
CJ01	violett	1000	78	123	12	41	17	20	16	31	0,7	€ 34,90
CJ02	grün	2000	91	148	19	5	21	26	17	40	1,2	€ 39,87
CJ03	gelb	3000	113	175	21	55	25	32	25	50	2,2	€ 61,73
CJ04	grau	4000	133	223	40	70	36	40	36	59,5	4,5	€ 134,14
CJ05	rot	5000	113	223	40	70	36	40	36	59,5	4,5	€ 138,52
CJ06	braun	6000	133	223	40	70	36	40	36	59,5	4,5	€ 161,35
CJ08	blau	8000	113	317	50	100	45	63	55	80	12,5	€ 316,93
CJ10	orange	10000	133	317	50	100	45	63	55	80	12,5	€ 368,75

Absetzkipperösen



Artikelnummer	für Nenngröße	Tragfähigkeit (kg)	Maß A (mm)	Maß B (mm)	Maß C (mm)	Maß H (mm)	Maß L (mm)	Gewicht (kg)	Preis
CAKÖ13	13-8	5300	15,5	60	71,5	104	195	1,9	€ 73,91

Containerhaken für Überseecontainer



Artikelnummer	Typ	Tragfähigkeit (kg)	Maß K (mm)	Maß E (mm)	Maß F (mm)	Maß T (mm)	Maß G (mm)	Maß H (mm)	Gewicht (kg)	Preis
CCHÜG	gerade Form	12500	192	70	46	25	75	48	4	€ 63,35
CCHÜR	rechte Form	12500	192	70	46	25	75	48	4	€ 95,03
CCHÜL	linke Form	12500	192	70	46	25	75	48	4	€ 95,03

- Achtung** → **Ausführung gerade:** für Hebevorgänge mit senkrechtem Zug
 → **Ausführung rechts/links:** für Hebevorgänge mit Neigungswinkel -45° (nur paarweise einsetzen)

Ratschenlastpanner (mit Ausdrehsicherung) mit 2 Verkürzungshaken mit Sicherung, mit langem Hebel

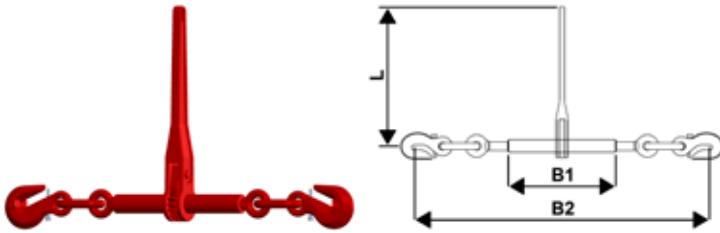

Artikelnummer	für Nenngröße	zul. Zugkraft LC (daN)	Vorspannkraft STF (daN)	Maß L (mm)	Maß B1 (mm)	Maß B2 min. (mm)	Maß B2 max. (mm)	Gewicht (kg)	Preis
CRSVKH6	6-8	2200	550	170	160	430	515	1,8	€ 20,05
CRSVKH8	8-8	4000	1000	360	252	590	750	4,6	€ 28,62
CRSVKH10	10-8	6300	1575	360	252	610	770	5,6	€ 31,76
CRSVKH13	13-8	10000	1500	360	252	700	860	7,95	€ 44,18
CRSVKH16	16-8	16000	2400	354	252	729	892	10	€ 65,70

Ratschenlastpanner (mit Ausdrehsicherung) mit 2 Verkürzungshaken mit Sicherung, mit kurzem Hebel

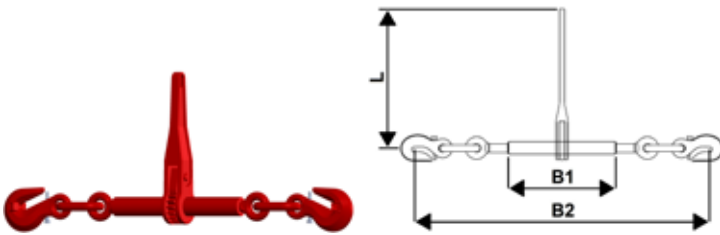

Artikelnummer	für Nenngröße	zul. Zugkraft LC (daN)	Vorspannkraft STF (daN)	Maß L (mm)	Maß B1 (mm)	Maß B2 min. (mm)	Maß B2 max. (mm)	Gewicht (kg)	Preis
CRSVKH8K	8-8	4000	1000	237	252	590	750	4,45	€ 28,62
CRSVKH10K	10-8	6300	1575	237	252	610	770	5,3	€ 31,76

Ratschenlastpanner (mit Ausdrehsicherung) mit 2 Ösen, mit langem Hebel

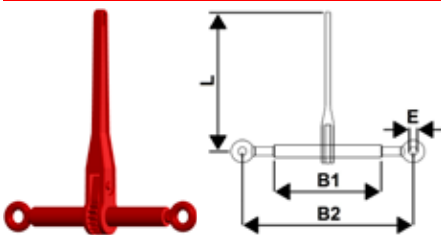

Artikelnummer	für Nenngröße	zul. Zugkraft LC (daN)	Vorspannkraft STF (daN)	Maß L (mm)	Maß B1 (mm)	Maß B2 min. (mm)	Maß B2 max. (mm)	Maß E (mm)	Gewicht (kg)	Preis
CRSÖ6	6-8	2200	550	170	160	222	315	20	1,1	€ 14,98
CRSÖ8	8-8	4000	1000	360	252	352	510	20	3,4	€ 24,33
CRSÖ10	10-8	6300	1575	360	252	352	510	20	3,4	€ 24,73
CRSÖ13	13-8	10000	1500	360	252	362	520	25	3,9	€ 28,91

Ratschenlastpanner (mit Ausdrehsicherung) mit 2 Ösen, mit kurzem Hebel

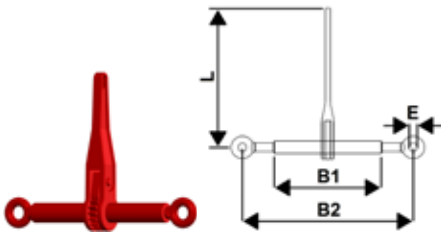

Artikelnummer	für Nenngröße	zul. Zugkraft LC (daN)	Vorspannkraft STF (daN)	Maß L (mm)	Maß B1 (mm)	Maß B2 min. (mm)	Maß B2 max. (mm)	Maß E (mm)	Gewicht (kg)	Preis
CRSÖ8K	8-8	4000	1000	360	252	352	510	20	3,25	€ 24,33
CRSÖ10K	10-8	6300	1575	360	252	352	510	20	3,25	€ 24,73

Prüfanhänger



Artikelnummer	Güteklasse	für Typ	Ausführung	Gewicht (kg)	Preis
CPRÜFEIN	8	Einstrang-Anschlagketten	ohne Ring	0,09	€ 1,04



Artikelnummer	Güteklasse	für Typ	Ausführung	Gewicht (kg)	Preis
CPRÜFMEHR	8	Mehrstrang-Anschlagketten	ohne Ring	0,09	€ 1,04



Artikelnummer	Güteklasse	für Typ	Ausführung	Gewicht (kg)	Preis
CPRÜFEINRING	8	Einstrang-Anschlagketten	mit Ring	0,1	€ 1,39



Artikelnummer	Güteklasse	für Typ	Ausführung	Gewicht (kg)	Preis
CPRÜFMEHRRING	8	Mehrstrang-Anschlagketten	mit Ring	0,1	€ 1,39



Artikelnummer	Güteklasse	für Typ	Ausführung	Gewicht (kg)	Preis
CPRÜFZURR	8+10	Zurrketten	ohne Ring	0,05	€ 0,85



Artikelnummer	Güteklasse	für Typ	Ausführung	Gewicht (kg)	Preis
CPRÜFZURRING	8+10	Zurrketten	mit Ring	0,1	€ 1,31



Artikelnummer	Güteklasse	für Typ	Ausführung	Gewicht (kg)	Preis
CPRÜFUUV	8+10	UVV-Prüfungen	ohne Ring	0,05	€ 0,85

Ersatzteil - Bolzen und Federn für Verbindungsglieder

CARTEC



Artikelnummer	für Nenngröße	für Artikel	Gewicht (kg)	Preis
CLK06	6-8	C58	0,01	€ 3,87
CLK07	7-8	C60	0,02	€ 4,09
CLK08	8-8	C59	0,02	€ 4,31
CLK10	10-8	C61	0,04	€ 4,90
CLK13	13-8	C62	0,07	€ 6,58
CLK16	16-8	C63	0,16	€ 8,78
CLK20	20-8	C64	0,19	€ 10,56
CLK22	22-8	C65	0,29	€ 15,09
CLK26	26-8	C66	0,42	€ 20,18
CLK32	32-8	C67	0,93	€ 49,79

Ersatzteil - Bolzen und Stifte für Omega-Schäkel

CARTEC



Artikelnummer	für Nenngröße	für Artikel	Gewicht (kg)	Preis
CKGO08	7/8-8	CBG78	0,02	€ 3,68
CKGO10	10-8	CBG10	0,05	€ 4,28
CKGO13	13-8	CBG13	0,1	€ 6,33
CKGO16	16-8	CBG16	0,18	€ 10,94

Ersatzteil - Schmiede-Sicherungsfallen für Lasthaken

CARTEC



Artikelnummer	für Nenngröße	für Artikel	Gewicht (kg)	Preis
CKS06	6-8	C29SN / C79SN	0,03	€ 3,95
CKS08	7/8-8	C30SN / C80SN / CJ01	0,04	€ 4,57
CKS10	10-8	C31SN / C81SN / CJ02 / CJ03	0,06	€ 5,08
CKS13	13-8	C32SN / C82SN / CJ04 / CJ05 / CJ06	0,11	€ 6,69
CKS16	16-8	C33SN	0,14	€ 10,75
CKS16B	16-8	C83SN	0,19	€ 10,76
CKS20B	20-8	C34SN / C84SN	0,24	€ 15,89
CKS22	22-8	C35SN / C85SN / CJ08 / CJ10	0,29	€ 18,69
CKS26	26-8	C36SN / C86SN	0,34	€ 30,24

Ersatzteil - Blech-Sicherungsfallen für Lasthaken

CARTEC



Artikelnummer	für Nenngröße	für Artikel	Gewicht (kg)	Preis
CKL06	6-8	C29S / C79S	0,05	€ 2,85
CKL08	7/8-8	C30S / C80S	0,05	€ 3,10
CKL10	10-8	C31S / C81S	0,04	€ 3,42
CKL13	13-8	C32S / C82S	0,06	€ 3,65

Ersatzteil - Schmiede-Sicherungsfallen für Lasthaken (große Ausführung)



Artikelnummer	für Nenngröße	für Artikel	Gewicht (kg)	Preis
MBKS08GH	8-8	MB80GH	0,11	€ 4,51
MBKS10GH	10-8	MB81GH	0,17	€ 4,95
MBKS13GH	13-8	MB82GH	0,29	€ 8,22

Ersatzteil - Sicherungsfallen für Wirbelhaken



Artikelnummer	für Nenngröße	für Artikel	Gewicht (kg)	Preis
FALLEMBWHAN6	6-8	MBWHAN6	0,04	€ 4,31
FALLEMBWHAN8	8-8	MBWHAN8	0,08	€ 4,60
FALLEMBWHAN10	10-8	MBWHAN10	0,11	€ 5,18
FALLEMBWHAN13	13-8	MBWHAN13	0,18	€ 8,63
FALLEMBWHAN16	16-8	MBWHAN16	0,21	€ 11,44

Ersatzteil - Bolzen und Stifte für Gabelkopf-Haken



CARTEC



Artikelnummer	für Nenngröße	für Artikel	Gewicht (kg)	Preis
CKP06	6-8	C79S(N) / CSC6 / CCL6(S)	0,1	€ 4,18
CKP08	7/8-8	C80S(N) / C90(FN) / CSC78 / CCL78 / CCL7S / CCL8S	0,1	€ 4,92
CKP10	10-8	C81S(N) / C91(FN) / CSC10 / CCL10(S)	0,1	€ 5,95
CKP10F	10-8	C71	0,1	€ 5,96
CKP13	13-8	C82S(N) / C92(FN) / CSC13 / CCL13(S)	0,1	€ 7,38
CKP13F	13-8	C72	0,1	€ 7,38
CKP16	16-8	C93 / CSC16 / CCL16(S)	0,15	€ 8,26
CKP16B	16-8	C83SN	0,15	€ 8,27
CKP16F	16-8	C73	0,15	€ 8,27
CKP20	20-8	C94 / CSC20	0,25	€ 9,58
CKP20B	20-8	C84SN	0,25	€ 9,60
CKP22	22-8	C85SN / C95 / CSC22	0,31	€ 10,59
CKP26	26-8	C86SN / C96	0,45	€ 26,75

Ersatzteil - Bolzen und Stifte für Lasthaken (große Ausführung)



Artikelnummer	für Nenngröße	für Artikel	Gewicht (kg)	Preis
MBKP08GH	8-8	MB80GH	0,02	€ 4,23
MBKP10GH	10-8	MB81GH	0,04	€ 5,12
MBKP13GH	13-8	MB82GH	0,08	€ 6,36

Ersatzteil - Bolzen und Stifte für Absetzkipperösen



Artikelnummer	für Nenngröße	für Artikel	Gewicht (kg)	Preis
BOLZENCAKÖ13	13-8	CAKÖ13	0,07	€ 4,82

Ersatzteil - Sicherungsfallen für Absetzkipperösen



Artikelnummer	für Nenngröße	für Artikel	Gewicht (kg)	Preis
FALLECAKÖ13	13-8	CAKÖ13	0.37	€ 12,24

Ersatzteil - Sicherungsfallen für Verkürzungshaken



CARTEC



Artikelnummer	für Nenngröße	für Artikel	Gewicht (kg)	Preis
CKSCDX06	6-10	CX39F / CX89F	0,01	€ 3,15
CKSCDX08	8-8/7/8-10	C40FN / C90FN / CX40F / CX90AF / CX90F	0,01	€ 3,52
CKSCDX10	10-8/10-10	C41FN / C91FN / CX41F / CX91F	0,08	€ 4,67
CKSCDX13	13-8/13-10	C42FN / C92FN / CX42F / CX92F	0,1	€ 5,84
CKSCDX16	16-10	CX43F / CX93F	0,1	€ 7,28

Ersatzteil - Sicherungsfallen für Verkürzungsklauen

CARTEC



Artikelnummer	für Nenngröße	für Artikel	Gewicht (kg)	Preis
CKX06	6-8 / 6-10	CCL6S / CCLX6	0,01	€ 5,86
CKX07	7-8 / 7-10	CCL7S / CCLX7	0,02	€ 6,36
CKX08	8-8 / 8-10	CCL8S / CCLX8	0,02	€ 6,36
CKX10	10-8 / 10-10	CCL10S / CCLX10	0,03	€ 7,24
CKX13	13-8 / 13-10	CCL13S / CCLX13	0,04	€ 7,34
CKX16	16-8 / 16-10	CCL16S / CCLX16	0,04	€ 7,79

Ersatzteil - Sicherheits-Verschlüsse für Self-Locking-Haken

CARTEC



Artikelnummer	für Nenngröße	für Artikel	Gewicht (kg)	Preis
CKSL07	6-8	CSC6 / CSL6 / CRG6	0,03	€ 4,46
CKSL08	7/8-8	CSC78 / CSL78 / CRG78	0,04	€ 4,84
CKSL10	10-8	CSC10 / CSL10 / CRG10	0,04	€ 5,61
CKSL13	13-8	CSC13 / CSL13 / CRG13	0,06	€ 6,10
CKSL16	16-8	CSC16 / CSL16 / CRG16	0,1	€ 11,72
CKSL20	16-8	CSC20 / CSL20	0,26	€ 23,06
CKSL22	16-8	CSC22 / CSL22	0,26	€ 27,54



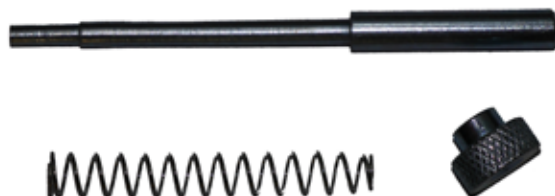

Ersatzteil - Sicherungsfallen für Verkürzungshaken vom Ratschenlastspanner



Artikelnummer	für Nenngröße	für Artikel	Gewicht (kg)	Preis
FALLECRSVKH6	6-8	CRSVKH6	0,01	€ 1,99
FALLECRSVKH8	8-8	CRSVKH8 / CRSVKH8K	0,01	€ 1,99
FALLECRSVKH10	10-8	CRSVKH10 / CRSVKH10K	0,02	€ 1,99
FALLECRSVKH13	13-8	CRSVKH13	0,03	€ 1,99
FALLECRSVKH16	16-8	CRSVKH16	0,03	€ 3,31

Allgemeine Hinweise zu Anschlag- und Zurrketten - Güteklasse 10

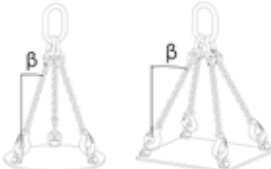
Belastungstabelle in kg gemäß EN 818-4 (mit höherer Tragfähigkeit)

Kette Ø mm Belastungs- faktor								
	1-Strang	2-Strang	1	2,1	1,5	endlose Schlingkette	1,4	2,1
	1	1,4 $\beta = 0-45^\circ$	$\beta = 45-60^\circ$	$\beta = 0-45^\circ$	$\beta = 45-60^\circ$	1,6	$\beta = 0-45^\circ$	$\beta = 45-60^\circ$
6	1400	2000	1400	3000	2120	2240	2000	3000
7	1900	2650	1900	4000	2800	3000	2650	4000
8	2500	3550	2500	5300	3750	4000	3550	5300
10	4000	5600	4000	8000	6000	6300	5600	8000
13	6700	9500	6700	14000	10000	10600	9500	14000
16	10000	14000	10000	21200	15000	16000	14000	21200
20	16000	22400	16000	33600	24000	25600	22400	33600
22	19000	26500	19000	40000	28000	30000	26500	40000
26	26500	37100	26500	55650	39750	42400	37100	55650

Änderung der Tragfähigkeit bei verschiedenen Temperaturen

Temperatur	Belastungsfaktor
$-40^\circ\text{C} < T < +200^\circ\text{C}$	1
$+200^\circ\text{C} < T < +300^\circ\text{C}$	0,9
$+300^\circ\text{C} < T < +400^\circ\text{C}$	0,75



Achtung → außerhalb der genannten Bereiche ist der Einsatz verboten
 SONDERGÜTE-Ketten dürfen nicht außerhalb des Temperaturbereiches von -40°C und $+200^\circ\text{C}$ verwendet werden

Änderung der Tragfähigkeit bei asymmetrischer Belastung

Asymmetrische Belastung	Belastungsfaktor
2-Strang $\beta = 0-45^\circ$	1
$\beta = 45-60^\circ$	1
3- und 4-Strang $\beta = 0-45^\circ$	1,4
$\beta = 45-60^\circ$	1

Achtung → eine asymmetrische Belastung liegt bei unterschiedlichen Neigungswinkel bzw. Belastungen der Stränge vor.

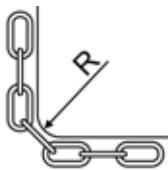
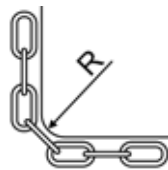
Änderung der Tragfähigkeit bei Kantenbelastung

			
Belastungsfaktor	1	0,7	0,5

Qualitätsmerkmale zu McBULL®-Kettengehängen nach EN 818-4 (mit höherer Tragfähigkeit)

- ▶ alle verwendeten Teile (ausgenommen die SONDERGÜTE-Kette) haben den von der Berufsgenossenschaft vorgeschriebenen H-Stempel
- ▶ als Verkürzungseinheiten werden gemäß den berufsgenossenschaftlichen Empfehlung von 6-16 mm Verkürzungsklauen mit Sicherung bzw. von 20-26 mm Verkürzungshaken mit einer Taschentiefe des 5-fachen Kettendurchmessers geliefert
- ▶ jedes Gehänge erhält eine nachvollziehbare Kettennummer mit einer entsprechenden Kettenkarteikarte
- ▶ an jedes Gehänge kommt eine UVV-Plakette (damit die wiederkehrenden Prüfungen einfacher nachvollzogen werden können)

McBULL®-Kettengehänge-Preise richtig berechnen

Beispiel: 4-Strang, 10 mm, 5 m Nutzlänge, PAS-Kette, Sonder-Aufhänger K25, Ösenlasthaken, 4 Verkürzungsklauen



mit Sonder-Aufhänger (für Kranhaken DIN 15401 Nr. 25)



Artikelnummer	Größe Aufhänger (mm)	Tragfähigkeit		Grundpreis jeweils bei 1000 mm Nutzlänge							
		0-45° (kg)	45-60° (kg)	Typ1K25	Typ2K25	Typ3K25	Typ4K25	Typ5K25	Typ6K25	Typ7K25	Typ8K25
HPX46SL	340x180	3000	2120	€ 270,74	€ 364,87	€ 330,98	€ 286,73	€ 386,86	€ 336,89	€ 512,95	€ 270,36
HPX47SL	340x180	4000	2950	€ 286,10	€ 395,88	€ 370,34	€ 310,25	€ 420,17	€ 366,94	€ 575,78	€ 280,34
HPX48SL	340x180	5300	3750	€ 298,06	€ 407,45	€ 381,91	€ 326,90	€ 436,82	€ 383,59	€ 592,44	€ 307,66
1. HPX410SL	340x180	8000	6000	€ 354,89	€ 493,21	€ 452,96	€ 393,58	€ 528,63	€ 469,06	€ 757,85	€ 354,29
HPX413SL	340x180	14000	10000	€ 612,79	€ 817,26	€ 769,14	€ 681,28	€ 865,79	€ 778,80	€ 1149,29	€ 602,35
HPX416SL	340x180	21200	15000	€ 907,60	€ 1211,89	€ 1231,31	€ 995,51	€ 1304,77	€ 1195,24	€ 1729,90	€ 841,36



Mehrpreise

Art	HPX46SL	HPX47SL	HPX48SL	HPX410SL	HPX413SL	HPX416SL
2. je 1000 mm Nutzlänge	€ 52,32	€ 59,04	€ 65,52	€ 84,78	€ 132,20	€ 221,31
3. je VKK-S	€ 21,41	€ 26,83	€ 26,88	€ 33,87	€ 48,84	€ 67,99
je VKH-G	€ 14,11	€ 15,77	€ 15,81	€ 19,46	€ 35,60	€ 56,94
je VKH-Ö	€ 9,20	€ 11,18	€ 11,19	€ 15,27	€ 29,00	€ 45,63

- 1.Schritt** Grundpreis je 1000 mm Nutzlänge anhand Kettentyp (HPX410SL = 4-Strang, 10 mm) und Hakentyp auswählen (Typ4 = Ösenlasthaken)
- 2.Schritt** den entsprechenden Mehrpreis je 1000 mm Nutzlänge pro Gehänge auswählen
- 3.Schritt** den entsprechenden Mehrpreis je Verkürzungseinheit auswählen (VKK-S = Verkürzungsklaue mit Sicherung, VKH-G = Verkürzungshaken mit Gabelkopf, VKH-Ö = Verkürzungshaken mit Öse)
- 4.Schritt** den Preis errechnen:
 Bruttopreis = Grundpreis + (Anzahl Mehrmeter * Mehrpreis Mehrmeter) + (Anzahl Verkürzungseinheiten * Mehrpreis Verkürzungseinheiten)
 Bruttopreis für Beispiel = € 393,58 + (4 * € 84,78) + (4 * € 33,87) = € 868,18

Die korrekte Artikelnummer für das Beispiel lautet: HPX410SL5Typ4K25(VKK-S) = Artikelnummer|Länge|Typ|(Verkürzungsart)

Qualitätsmerkmale zu McBULL®-Zurrieten nach EN 12195-3 (mit höherer Zugkraft)

- ▶ alle verwendeten Teile (ausgenommen der Ratschenlastspanner und die SONDERGÜTE-Kette) haben den von der Berufsgenossenschaft vor geschriebenen H-Stempel
- ▶ als Verkürzungseinheiten werden Verkürzungshaken mit einer Sicherung (gemäß den Vorschriften) geliefert
- ▶ die verwendeten Ratschenlastspanner haben eine Ausdrehsicherung (gemäß den Vorschriften)
- ▶ jede Zurrikette erhält eine nachvollziehbare Kettennummer mit einer entsprechenden Kettenkarteikarte
- ▶ an jede Zurrikette kommt eine UVV-Plakette (damit die wiederkehrenden Prüfungen einfacher nachvollzogen werden können)

Zurriemethoden zu McBULL®-Zurrieten nach EN 12195-3 (mit höherer Zugkraft)



Bei dieser Methode ist die **zul. Zugkraft (LC = Lashing Capacity)** zur korrekten Auswahl der Zurrieten zu berücksichtigen.
 Die zul. Zugkraft ist die Höchstkraft mit der eine Zurrikette im geraden Zug belastet werden darf. Hier haben die Zurrieten die Aufgabe das Ladegut in Position zu halten.



Bei dieser Methode ist die **Vorspannkraft (STF = Standard Tension Force)** zur korrekten Auswahl der Zurrieten zu berücksichtigen.
 Die Vorspannkraft ist die Kraft die beim Niederzurren über die Handkraft (SHF) erzeugt wird. Mit dieser Vorspannkraft wird das Ladegut auf die Ladefläche gedrückt und erhöht die Reibungskraft (Sicherungskraft) zwischen Ladegut und Ladefläche.

1-Strang-Kettengehänge, mit Sondergüte-Kette (ohne H-Stempel)



mit Standard-Aufhänger



Artikelnummer	Größe Aufhänger (mm)	Tragfähigkeit 90° (kg)	Grundpreis jeweils bei 1000 mm Nutzlänge							
			Typ1	Typ2	Typ3	Typ4	Typ5	Typ6	Typ7	Typ8
HX16SL	110x60	1400	€ 42,23	€ 65,76	€ 57,29	€ 46,22	€ 71,26	€ 58,76	€ 102,78	€ 42,13
HX17SL	110x60	1900	€ 45,73	€ 73,18	€ 66,79	€ 51,77	€ 79,25	€ 65,94	€ 118,15	€ 44,29
HX18SL	110x60	2500	€ 52,31	€ 79,66	€ 73,27	€ 59,52	€ 87,00	€ 73,69	€ 125,90	€ 54,71
HX110SL	135x75	4000	€ 65,53	€ 100,11	€ 90,05	€ 75,20	€ 108,96	€ 94,07	€ 166,27	€ 65,38
HX113SL	160x90	6700	€ 106,85	€ 157,96	€ 145,94	€ 123,97	€ 170,10	€ 148,35	€ 240,97	€ 104,24
HX116SL	180x100	10000	€ 171,47	€ 247,54	€ 252,39	€ 193,44	€ 270,76	€ 243,37	€ 377,04	€ 154,91
HX120SL	260x140	16000	€ 314,89	€ 541,01		€ 339,08	€ 566,89	€ 420,87		€ 301,64
HX122SL	300x160	19000	€ 445,20	€ 747,99		€ 466,44	€ 744,32			€ 415,02
HX126SL	340x180	26500				€ 917,85				€ 774,09



mit Sonder-Aufhänger (für Kranhaken DIN 15401 Nr. 25)

Artikelnummer	Größe Aufhänger (mm)	Tragfähigkeit 90° (kg)	Grundpreis jeweils bei 1000 mm Nutzlänge							
			Typ1K25	Typ2K25	Typ3K25	Typ4K25	Typ5K25	Typ6K25	Typ7K25	Typ8K25
HX16SL	340x180	1400	€ 158,57	€ 182,10	€ 173,63	€ 162,56	€ 187,60	€ 175,10	€ 219,12	€ 158,47
HX17SL	340x180	1900	€ 162,07	€ 189,52	€ 183,13	€ 168,11	€ 195,59	€ 182,28	€ 234,49	€ 160,63
HX18SL	340x180	2500	€ 165,98	€ 193,33	€ 186,95	€ 173,20	€ 200,68	€ 187,37	€ 239,58	€ 168,38
HX110SL	340x180	4000	€ 186,99	€ 221,57	€ 211,51	€ 196,66	€ 230,43	€ 215,53	€ 287,73	€ 186,84
HX113SL	340x180	6700	€ 337,70	€ 388,82	€ 376,79	€ 354,82	€ 400,95	€ 379,20	€ 471,82	€ 335,09
HX116SL	340x180	10000	€ 427,56	€ 503,63	€ 508,48	€ 449,54	€ 526,85	€ 499,47	€ 633,13	€ 411,00



Mehrpreise

Art	HX16SL	HX17SL	HX18SL	HX110SL	HX113SL	HX116SL	HX120SL	HX122SL	HX126SL
je 1000 mm Nutzlänge	€ 9,91	€ 11,26	€ 13,80	€ 18,31	€ 29,75	€ 43,00	€ 70,90	€ 97,86	€ 160,48
je VKK-S	€ 21,41	€ 26,83	€ 26,88	€ 33,87	€ 48,84	€ 67,99			
je VKH-G	€ 14,11	€ 15,77	€ 15,81	€ 19,46	€ 35,60	€ 56,94	€ 83,64	€ 164,63	
je VKH-Ö	€ 9,20	€ 11,18	€ 11,19	€ 15,27	€ 29,00	€ 45,63	€ 70,94	€ 141,17	€ 319,24

1-Strang-Kettengehänge, mit PAS-Kette (mit H-Stempel)



mit Standard-Aufhänger



Artikelnummer	Größe Aufhänger (mm)	Tragfähigkeit 90° (kg)	Grundpreis jeweils bei 1000 mm Nutzlänge							
			Typ1	Typ2	Typ3	Typ4	Typ5	Typ6	Typ7	Typ8
HPX16SL	110x60	1400	€ 45,40	€ 68,93	€ 60,46	€ 49,39	€ 74,42	€ 61,93	€ 105,95	€ 45,30
HPX17SL	110x60	1900	€ 49,24	€ 76,68	€ 70,30	€ 55,27	€ 82,75	€ 69,44	€ 121,66	€ 47,80
HPX18SL	110x60	2500	€ 54,89	€ 82,24	€ 75,85	€ 62,10	€ 89,58	€ 76,27	€ 128,48	€ 57,29
HPX110SL	135x75	4000	€ 68,41	€ 102,99	€ 92,93	€ 78,09	€ 111,85	€ 96,96	€ 169,15	€ 68,26
HPX113SL	160x90	6700	€ 110,15	€ 161,26	€ 149,24	€ 127,27	€ 173,40	€ 151,65	€ 244,27	€ 107,54
HPX116SL	180x100	10000	€ 183,79	€ 259,87	€ 264,72	€ 205,77	€ 283,08	€ 255,70	€ 389,37	€ 167,23



hier mit Typ nach Wunsch

mit Sonder-Aufhängering (für Kranhaken DIN 15401 Nr. 25)

Artikelnummer	Größe Aufhängering (mm)	Tragfähigkeit 90° (kg)	Grundpreis jeweils bei 1000 mm Nutzlänge							
			Typ1K25	Typ2K25	Typ3K25	Typ4K25	Typ5K25	Typ6K25	Typ7K25	Typ8K25
HPX16SL	340x180	1400	€ 161,74	€ 185,27	€ 176,80	€ 165,73	€ 190,76	€ 178,27	€ 222,29	€ 161,64
HPX17SL	340x180	1900	€ 165,58	€ 193,02	€ 186,64	€ 171,61	€ 199,09	€ 185,78	€ 238,00	€ 164,14
HPX18SL	340x180	2500	€ 168,56	€ 195,91	€ 189,53	€ 175,78	€ 203,26	€ 189,95	€ 242,16	€ 170,96
HPX110SL	340x180	4000	€ 189,88	€ 224,46	€ 214,39	€ 199,55	€ 233,31	€ 218,42	€ 290,62	€ 189,73
HPX113SL	340x180	6700	€ 341,00	€ 392,12	€ 380,09	€ 358,12	€ 404,25	€ 382,50	€ 475,12	€ 338,39
HPX116SL	340x180	10000	€ 439,89	€ 515,96	€ 520,81	€ 461,86	€ 539,18	€ 511,80	€ 645,46	€ 423,33



VKK-S VKH-G VKH-Ö

Mehrpreise

Art	HPX16SL	HPX17SL	HPX18SL	HPX110SL	HPX113SL	HPX116SL
je 1000 mm Nutzlänge	€ 13,08	€ 14,76	€ 16,38	€ 21,19	€ 33,05	€ 55,33
je VKK-S	€ 21,41	€ 26,83	€ 26,88	€ 33,87	€ 48,84	€ 67,99
je VKH-G	€ 14,11	€ 15,77	€ 15,81	€ 19,46	€ 35,60	€ 56,94
je VKH-Ö	€ 9,20	€ 11,18	€ 11,19	€ 15,27	€ 29,00	€ 45,63

2-Strang-Kettengehänge, mit Sondergüte-Kette (ohne H-Stempel)



Typ1... Typ2... Typ3... Typ4... Typ5... Typ6... Typ7... Typ8...



hier mit Typ nach Wunsch

mit Standard-Aufhängering

Artikelnummer	Größe Aufhängering (mm)	Tragfähigkeit		Grundpreis jeweils bei 1000 mm Nutzlänge							
		0-45° (kg)	45-60° (kg)	Typ1	Typ2	Typ3	Typ4	Typ5	Typ6	Typ7	Typ8
HX26SL	110x60	2000	1400	€ 75,40	€ 122,46	€ 105,52	€ 83,39	€ 133,45	€ 108,47	€ 196,50	€ 75,20
HX27SL	110x60	2700	1900	€ 85,07	€ 139,96	€ 127,19	€ 97,14	€ 152,10	€ 125,48	€ 229,91	€ 82,19
HX28SL	135x75	3550	2500	€ 95,16	€ 149,86	€ 137,09	€ 109,58	€ 164,54	€ 137,93	€ 242,35	€ 99,96
HX210SL	160x90	5600	4000	€ 123,79	€ 192,95	€ 172,82	€ 143,13	€ 210,66	€ 180,87	€ 325,27	€ 123,49
HX213SL	180x100	9500	6700	€ 202,48	€ 304,72	€ 280,66	€ 236,73	€ 328,98	€ 285,49	€ 470,73	€ 197,26
HX216SL	200x110	14000	10000	€ 331,95	€ 484,09	€ 493,80	€ 375,90	€ 530,53	€ 475,77	€ 743,10	€ 298,83
HX220SL	300x160	22400	16000	€ 588,95	€ 1041,21		€ 637,33	€ 1092,95	€ 800,92		€ 562,46
HX222SL	340x180	26500	19000	€ 843,98	€ 1449,55		€ 886,46	€ 1442,20			€ 783,61
HX226SL	350x200	37100	26500				€ 1777,45				€ 1489,93



hier mit Typ nach Wunsch

mit Sonder-Aufhängering (für Kranhaken DIN 15401 Nr. 25)

Artikelnummer	Größe Aufhängering (mm)	Tragfähigkeit		Grundpreis jeweils bei 1000 mm Nutzlänge							
		0-45° (kg)	45-60° (kg)	Typ1K25	Typ2K25	Typ3K25	Typ4K25	Typ5K25	Typ6K25	Typ7K25	Typ8K25
HX26SL	340x180	2000	1400	€ 191,74	€ 238,80	€ 221,86	€ 199,73	€ 249,79	€ 224,81	€ 312,84	€ 191,54
HX27SL	340x180	2700	1900	€ 198,74	€ 253,63	€ 240,86	€ 210,82	€ 265,78	€ 239,16	€ 343,58	€ 195,86
HX28SL	340x180	3550	2500	€ 206,57	€ 261,26	€ 248,50	€ 220,99	€ 275,95	€ 249,34	€ 353,76	€ 211,37
HX210SL	340x180	5600	4000	€ 239,11	€ 308,27	€ 288,14	€ 258,45	€ 325,98	€ 296,19	€ 440,59	€ 238,81
HX213SL	340x180	9500	6700	€ 424,99	€ 527,23	€ 503,17	€ 459,24	€ 551,49	€ 508,00	€ 693,24	€ 419,77
HX216SL	340x180	14000	10000	€ 571,14	€ 723,28	€ 732,99	€ 615,09	€ 769,72	€ 714,96	€ 982,28	€ 538,02

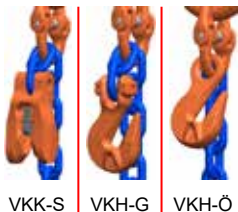

VKK-S VKH-G VKH-Ö

Mehrpreise

Art	HX26SL	HX27SL	HX28SL	HX210SL	HX213SL	HX216SL	HX220SL	HX222SL	HX226SL
je 1000 mm Nutzlänge	€ 19,82	€ 22,51	€ 27,60	€ 36,62	€ 59,50	€ 86,00	€ 141,79	€ 195,71	€ 320,96
je VKK-S	€ 21,41	€ 26,83	€ 26,88	€ 33,87	€ 48,84	€ 67,99			
je VKH-G	€ 14,11	€ 15,77	€ 15,81	€ 19,46	€ 35,60	€ 56,94	€ 83,64	€ 164,63	
je VKH-Ö	€ 9,20	€ 11,18	€ 11,19	€ 15,27	€ 29,00	€ 45,63	€ 70,94	€ 141,17	€ 319,24

2-Strang-Kettengehänge, mit PAS-Kette (mit H-Stempel)



mit Standard-Aufhängering

Artikelnummer	Größe Aufhängering (mm)	Tragfähigkeit		Grundpreis jeweils bei 1000 mm Nutzlänge							
		0-45° (kg)	45-60° (kg)	Typ1	Typ2	Typ3	Typ4	Typ5	Typ6	Typ7	Typ8
HPX26SL	110x60	2000	1400	€ 81,73	€ 128,80	€ 111,85	€ 89,72	€ 139,79	€ 114,80	€ 202,84	€ 81,54
HPX27SL	110x60	2700	1900	€ 92,08	€ 146,96	€ 134,20	€ 104,15	€ 159,11	€ 132,49	€ 236,92	€ 89,20
HPX28SL	135x75	3550	2500	€ 100,32	€ 155,02	€ 142,25	€ 114,74	€ 169,70	€ 143,09	€ 247,51	€ 105,12
HPX210SL	160x90	5600	4000	€ 129,56	€ 198,72	€ 178,60	€ 148,90	€ 216,43	€ 186,65	€ 331,04	€ 129,26
HPX213SL	180x100	9500	6700	€ 209,08	€ 311,32	€ 287,26	€ 243,33	€ 335,58	€ 292,09	€ 477,33	€ 203,86
HPX216SL	200x110	14000	10000	€ 356,60	€ 508,75	€ 518,45	€ 400,56	€ 555,19	€ 500,42	€ 767,75	€ 323,48



mit Sonder-Aufhängering (für Kranhaken DIN 15401 Nr. 25)

Artikelnummer	Größe Aufhängering (mm)	Tragfähigkeit		Grundpreis jeweils bei 1000 mm Nutzlänge							
		0-45° (kg)	45-60° (kg)	Typ1K25	Typ2K25	Typ3K25	Typ4K25	Typ5K25	Typ6K25	Typ7K25	Typ8K25
HPX26SL	340x180	2000	1400	€ 198,07	€ 245,14	€ 228,19	€ 206,06	€ 256,13	€ 231,14	€ 319,18	€ 197,88
HPX27SL	340x180	2700	1900	€ 205,75	€ 260,64	€ 247,87	€ 217,82	€ 272,78	€ 246,17	€ 350,59	€ 202,87
HPX28SL	340x180	3550	2500	€ 211,73	€ 266,42	€ 253,66	€ 226,15	€ 281,11	€ 254,50	€ 358,92	€ 216,53
HPX210SL	340x180	5600	4000	€ 244,88	€ 314,04	€ 293,92	€ 264,22	€ 331,75	€ 301,97	€ 446,36	€ 244,58
HPX213SL	340x180	9500	6700	€ 431,60	€ 533,83	€ 509,77	€ 465,84	€ 558,10	€ 514,60	€ 699,84	€ 426,37
HPX216SL	340x180	14000	10000	€ 595,79	€ 747,94	€ 757,64	€ 639,75	€ 794,37	€ 739,61	€ 1006,94	€ 562,67



Mehrpreise

Art	HPX26SL	HPX27SL	HPX28SL	HPX210SL	HPX213SL	HPX216SL
je 1000 mm Nutzlänge	€ 26,16	€ 29,52	€ 32,76	€ 42,39	€ 66,10	€ 110,65
je VKK-S	€ 21,41	€ 26,83	€ 26,88	€ 33,87	€ 48,84	€ 67,99
je VKH-G	€ 14,11	€ 15,77	€ 15,81	€ 19,46	€ 35,60	€ 56,94
je VKH-Ö	€ 9,20	€ 11,18	€ 11,19	€ 15,27	€ 29,00	€ 45,63

3-Strang-Kettengehänge, mit Sondergüte-Kette (ohne H-Stempel)



mit Standard-Aufhängering

Artikelnummer	Größe Aufhängering (mm)	Tragfähigkeit		Grundpreis jeweils bei 1000 mm Nutzlänge							
		0-45° (kg)	45-60° (kg)	Typ1	Typ2	Typ3	Typ4	Typ5	Typ6	Typ7	Typ8
HX36SL	135x75	3000	2120	€ 126,20	€ 196,80	€ 171,38	€ 138,19	€ 213,29	€ 175,81	€ 307,86	€ 125,92
HX37SL	135x75	4000	2950	€ 136,72	€ 219,05	€ 199,90	€ 154,82	€ 237,26	€ 197,34	€ 353,98	€ 132,40
HX38SL	160x90	5300	3750	€ 160,75	€ 242,80	€ 223,64	€ 182,39	€ 264,83	€ 224,90	€ 381,54	€ 167,95
HX310SL	180x100	8000	6000	€ 203,71	€ 307,45	€ 277,27	€ 232,73	€ 334,02	€ 289,34	€ 505,93	€ 203,26
HX313SL	200x110	14000	10000	€ 335,28	€ 488,64	€ 452,55	€ 386,65	€ 525,03	€ 459,79	€ 737,66	€ 327,45
HX316SL	260x140	21200	15000	€ 544,25	€ 772,47	€ 787,03	€ 610,18	€ 842,12	€ 759,98	€ 1160,97	€ 494,57
HX320SL	350x190	33600	24000	€ 1037,32	€ 1715,70		€ 1109,89	€ 1793,32	€ 1355,28		€ 997,59
HX322SL	350x190	40000	28000	€ 1405,22	€ 2313,58		€ 1468,94	€ 2302,55			€ 1314,67
HX326SL	400x200	55650	39750				€ 2915,11				€ 2483,83



mit Sonder-Aufhängering (für Kranhaken DIN 15401 Nr. 25)

Artikelnummer	Größe Aufhängering (mm)	Tragfähigkeit		Grundpreis jeweils bei 1000 mm Nutzlänge							
		0-45° (kg)	45-60° (kg)	Typ1K25	Typ2K25	Typ3K25	Typ4K25	Typ5K25	Typ6K25	Typ7K25	Typ8K25
HX36SL	340x180	3000	2120	€ 224,90	€ 295,50	€ 270,08	€ 236,89	€ 311,99	€ 274,51	€ 406,56	€ 224,62
HX37SL	340x180	4000	2950	€ 235,42	€ 317,75	€ 298,60	€ 253,52	€ 335,96	€ 296,04	€ 452,68	€ 231,10
HX38SL	340x180	5300	3750	€ 247,15	€ 329,20	€ 310,04	€ 268,79	€ 351,23	€ 311,30	€ 467,94	€ 254,35
HX310SL	340x180	8000	6000	€ 291,23	€ 394,97	€ 364,78	€ 320,24	€ 421,53	€ 376,86	€ 593,45	€ 290,78
HX313SL	340x180	14000	10000	€ 512,29	€ 665,64	€ 629,56	€ 563,66	€ 702,04	€ 636,80	€ 914,66	€ 504,46
HX316SL	340x180	21200	15000	€ 714,71	€ 942,93	€ 957,49	€ 780,64	€ 1012,59	€ 930,44	€ 1331,44	€ 665,03

hier mit Typ nach Wunsch

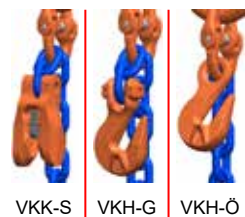

VKK-S VKH-G VKH-Ö

Mehrpreise

Art	HX36SL	HX37SL	HX38SL	HX310SL	HX313SL	HX316SL	HX320SL	HX322SL	HX326SL
je 1000 mm Nutzlänge	€ 29,74	€ 33,77	€ 41,40	€ 54,92	€ 89,25	€ 129,00	€ 212,69	€ 293,57	€ 481,44
je VKK-S	€ 21,41	€ 26,83	€ 26,88	€ 33,87	€ 48,84	€ 67,99			
je VKH-G	€ 14,11	€ 15,77	€ 15,81	€ 19,46	€ 35,60	€ 56,94	€ 83,64	€ 164,63	
je VKH-Ö	€ 9,20	€ 11,18	€ 11,19	€ 15,27	€ 29,00	€ 45,63	€ 70,94	€ 141,17	€ 319,24

3-Strang-Kettengehänge, mit PAS-Kette (mit H-Stempel)



Typ1... Typ2... Typ3... Typ4... Typ5... Typ6... Typ7... Typ8...



hier mit Typ nach Wunsch

mit Standard-Aufhängering

Artikelnummer	Größe Aufhängering (mm)	Tragfähigkeit		Grundpreis jeweils bei 1000 mm Nutzlänge							
		0-45° (kg)	45-60° (kg)	Typ1	Typ2	Typ3	Typ4	Typ5	Typ6	Typ7	Typ8
HPX36SL	135x75	3000	2120	€ 135,71	€ 206,30	€ 180,89	€ 147,70	€ 222,79	€ 185,32	€ 317,36	€ 135,42
HPX37SL	135x75	4000	2950	€ 147,23	€ 229,56	€ 210,41	€ 165,34	€ 247,78	€ 207,85	€ 364,49	€ 142,91
HPX38SL	160x90	5300	3750	€ 168,49	€ 250,54	€ 231,38	€ 190,13	€ 272,57	€ 232,64	€ 389,28	€ 175,69
HPX310SL	180x100	8000	6000	€ 212,37	€ 316,11	€ 285,92	€ 241,39	€ 342,68	€ 298,00	€ 514,59	€ 211,92
HPX313SL	200x110	14000	10000	€ 345,18	€ 498,54	€ 462,45	€ 396,55	€ 534,93	€ 469,69	€ 747,56	€ 337,35
HPX316SL	260x140	21200	15000	€ 581,23	€ 809,45	€ 824,01	€ 647,16	€ 879,11	€ 796,96	€ 1197,96	€ 531,55

mit Sonder-Aufhängering (für Kranhaken DIN 15401 Nr. 25)

Artikelnummer	Größe Aufhängering (mm)	Tragfähigkeit		Grundpreis jeweils bei 1000 mm Nutzlänge							
		0-45° (kg)	45-60° (kg)	Typ1K25	Typ2K25	Typ3K25	Typ4K25	Typ5K25	Typ6K25	Typ7K25	Typ8K25
HPX36SL	340x180	3000	2120	€ 234,41	€ 305,00	€ 279,59	€ 246,40	€ 321,49	€ 284,02	€ 416,06	€ 234,12
HPX37SL	340x180	4000	2950	€ 245,93	€ 328,26	€ 309,11	€ 264,04	€ 346,48	€ 306,55	€ 463,19	€ 241,61
HPX38SL	340x180	5300	3750	€ 254,89	€ 336,94	€ 317,78	€ 276,53	€ 358,97	€ 319,04	€ 475,68	€ 262,09
HPX310SL	340x180	8000	6000	€ 299,89	€ 403,63	€ 373,44	€ 328,90	€ 430,19	€ 385,51	€ 602,11	€ 299,44
HPX313SL	340x180	14000	10000	€ 522,19	€ 675,54	€ 639,46	€ 573,56	€ 711,94	€ 646,70	€ 924,57	€ 514,36
HPX316SL	340x180	21200	15000	€ 751,70	€ 979,92	€ 994,47	€ 817,63	€ 1049,57	€ 967,43	€ 1368,42	€ 702,02



hier mit Typ nach Wunsch

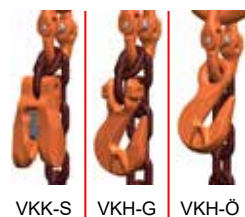

VKK-S VKH-G VKH-Ö

Mehrpreise

Art	HPX36SL	HPX37SL	HPX38SL	HPX310SL	HPX313SL	HPX316SL
je 1000 mm Nutzlänge	€ 39,24	€ 44,28	€ 49,14	€ 63,58	€ 99,15	€ 165,98
je VKK-S	€ 21,41	€ 26,83	€ 26,88	€ 33,87	€ 48,84	€ 67,99
je VKH-G	€ 14,11	€ 15,77	€ 15,81	€ 19,46	€ 35,60	€ 56,94
je VKH-Ö	€ 9,20	€ 11,18	€ 11,19	€ 15,27	€ 29,00	€ 45,63

4-Strang-Kettengehänge, mit Sondergüte-Kette (ohne H-Stempel)



hier mit Typ nach Wunsch

mit Standard-Aufhänger

Artikelnummer	Größe Aufhänger (mm)	Tragfähigkeit		Grundpreis jeweils bei 1000 mm Nutzlänge							
		0-45° (kg)	45-60° (kg)	Typ1	Typ2	Typ3	Typ4	Typ5	Typ6	Typ7	Typ8
HX46SL	135x75	3000	2120	€ 159,37	€ 253,50	€ 219,61	€ 175,36	€ 275,48	€ 225,52	€ 401,58	€ 158,99
HX47SL	135x75	4000	2950	€ 173,39	€ 283,16	€ 257,63	€ 197,53	€ 307,45	€ 254,22	€ 463,07	€ 167,63
HX48SL	160x90	5300	3750	€ 201,34	€ 310,73	€ 285,19	€ 230,18	€ 340,10	€ 286,87	€ 495,72	€ 210,94
HX410SL	180x100	8000	6000	€ 255,83	€ 394,15	€ 353,90	€ 294,52	€ 429,57	€ 370,00	€ 658,79	€ 255,23
HX413SL	200x110	14000	10000	€ 422,58	€ 627,05	€ 578,93	€ 491,07	€ 675,58	€ 588,59	€ 959,08	€ 412,14
HX416SL	260x140	21200	15000	€ 687,83	€ 992,12	€ 1011,53	€ 775,73	€ 1084,99	€ 975,46	€ 1510,12	€ 621,59
HX420SL	350x190	33600	24000	€ 1284,22	€ 2188,73		€ 1380,97	€ 2292,21	€ 1708,16		€ 1231,24
HX422SL	350x190	40000	28000	€ 1755,26	€ 2966,40		€ 1840,22	€ 2951,71			€ 1634,52
HX426SL	400x200	55650	39750				€ 3689,07				€ 3114,03



hier mit Typ nach Wunsch

mit Sonder-Aufhänger (für Kranhaken DIN 15401 Nr. 25)

Artikelnummer	Größe Aufhänger (mm)	Tragfähigkeit		Grundpreis jeweils bei 1000 mm Nutzlänge							
		0-45° (kg)	45-60° (kg)	Typ1K25	Typ2K25	Typ3K25	Typ4K25	Typ5K25	Typ6K25	Typ7K25	Typ8K25
HX46SL	340x180	3000	2120	€ 258,07	€ 352,20	€ 318,31	€ 274,06	€ 374,18	€ 324,22	€ 500,28	€ 257,69
HX47SL	340x180	4000	2950	€ 272,09	€ 381,86	€ 356,33	€ 296,23	€ 406,15	€ 352,92	€ 561,77	€ 266,33
HX48SL	340x180	5300	3750	€ 287,74	€ 397,13	€ 371,59	€ 316,58	€ 426,50	€ 373,27	€ 582,12	€ 297,34
HX410SL	340x180	8000	6000	€ 343,34	€ 481,67	€ 441,42	€ 382,03	€ 517,09	€ 457,52	€ 746,30	€ 342,75
HX413SL	340x180	14000	10000	€ 599,59	€ 804,06	€ 755,94	€ 668,08	€ 852,59	€ 765,60	€ 1136,09	€ 589,15
HX416SL	340x180	21200	15000	€ 858,29	€ 1162,58	€ 1181,99	€ 946,20	€ 1255,46	€ 1145,93	€ 1680,59	€ 792,05

Mehrpreise



VKK-S VKH-G VKH-Ö

Art	HX46SL	HX47SL	HX48SL	HX410SL	HX413SL	HX416SL	HX420SL	HX422SL	HX426SL
je 1000 mm Nutzlänge	€ 39,65	€ 45,02	€ 55,20	€ 73,23	€ 119,00	€ 171,99	€ 283,58	€ 391,42	€ 641,92
je VKK-S	€ 21,41	€ 26,83	€ 26,88	€ 33,87	€ 48,84	€ 67,99			
je VKH-G	€ 14,11	€ 15,77	€ 15,81	€ 19,46	€ 35,60	€ 56,94	€ 83,64	€ 164,63	
je VKH-Ö	€ 9,20	€ 11,18	€ 11,19	€ 15,27	€ 29,00	€ 45,63	€ 70,94	€ 141,17	€ 319,24

4-Strang-Kettengehänge, mit PAS-Kette (mit H-Stempel)



hier mit Typ nach Wunsch

mit Standard-Aufhänger

Artikelnummer	Größe Aufhänger (mm)	Tragfähigkeit		Grundpreis jeweils bei 1000 mm Nutzlänge							
		0-45° (kg)	45-60° (kg)	Typ1	Typ2	Typ3	Typ4	Typ5	Typ6	Typ7	Typ8
HPX46SL	135x75	3000	2120	€ 172,04	€ 266,17	€ 232,28	€ 188,03	€ 288,16	€ 238,19	€ 414,25	€ 171,66
HPX47SL	135x75	4000	2950	€ 187,40	€ 297,18	€ 271,64	€ 211,55	€ 321,47	€ 268,24	€ 477,08	€ 181,64
HPX48SL	160x90	5300	3750	€ 211,66	€ 321,05	€ 295,51	€ 240,50	€ 350,42	€ 297,19	€ 506,04	€ 221,26
HPX410SL	180x100	8000	6000	€ 267,38	€ 405,70	€ 365,45	€ 306,06	€ 441,12	€ 381,55	€ 670,34	€ 266,78
HPX413SL	200x110	14000	10000	€ 435,78	€ 640,25	€ 592,14	€ 504,28	€ 688,78	€ 601,80	€ 972,28	€ 425,34
HPX416SL	260x140	21200	15000	€ 737,14	€ 1041,43	€ 1060,84	€ 825,04	€ 1134,30	€ 1024,78	€ 1559,43	€ 670,90



mit Sonder-Aufhänger (für Kranhaken DIN 15401 Nr. 25)

Artikelnummer	Größe Aufhänger (mm)	Tragfähigkeit		Grundpreis jeweils bei 1000 mm Nutzlänge							
		0-45° (kg)	45-60° (kg)	Typ1K25	Typ2K25	Typ3K25	Typ4K25	Typ5K25	Typ6K25	Typ7K25	Typ8K25
HPX46SL	340x180	3000	2120	€ 270,74	€ 364,87	€ 330,98	€ 286,73	€ 386,86	€ 336,89	€ 512,95	€ 270,36
HPX47SL	340x180	4000	2950	€ 286,10	€ 395,88	€ 370,34	€ 310,25	€ 420,17	€ 366,94	€ 575,78	€ 280,34
HPX48SL	340x180	5300	3750	€ 298,06	€ 407,45	€ 381,91	€ 326,90	€ 436,82	€ 383,59	€ 592,44	€ 307,66
HPX410SL	340x180	8000	6000	€ 354,89	€ 493,21	€ 452,96	€ 393,58	€ 528,63	€ 469,06	€ 757,85	€ 354,29
HPX413SL	340x180	14000	10000	€ 612,79	€ 817,26	€ 769,14	€ 681,28	€ 865,79	€ 778,80	€ 1149,29	€ 602,35
HPX416SL	340x180	21200	15000	€ 907,60	€ 1211,89	€ 1231,31	€ 995,51	€ 1304,77	€ 1195,24	€ 1729,90	€ 841,36



Mehrpreise

Art	HPX46SL	HPX47SL	HPX48SL	HPX410SL	HPX413SL	HPX416SL
je 1000 mm Nutzlänge	€ 52,32	€ 59,04	€ 65,52	€ 84,78	€ 132,20	€ 221,31
je VKK-S	€ 21,41	€ 26,83	€ 26,88	€ 33,87	€ 48,84	€ 67,99
je VKH-G	€ 14,11	€ 15,77	€ 15,81	€ 19,46	€ 35,60	€ 56,94
je VKH-Ö	€ 9,20	€ 11,18	€ 11,19	€ 15,27	€ 29,00	€ 45,63

Zurketten



1-teilige, mit Sondergüte-Kette (ohne H-Stempel)

Artikelnummer	Nenngröße (mm)	zul. Zugkraft (LC) (daN)	Vorspannkraft (STF) (daN)	Handkraft (SHF) (daN)	Grundpreis 1000 mm Nutzlänge	Mehrpreis je 1000 mm Nutzlänge
ZRSX8SL	8	5000	1250	50	€ 139,22	€ 13,80
ZRSX10SL	10	8000	2000	50	€ 178,56	€ 19,10
ZRSX13SL	13	13400	2000	50	€ 254,81	€ 29,75

1-teilige, mit PAS-Kette (mit H-Stempel)

Artikelnummer	Nenngröße (mm)	zul. Zugkraft (LC) (daN)	Vorspannkraft (STF) (daN)	Handkraft (SHF) (daN)	Grundpreis 1000 mm Nutzlänge	Mehrpreis je 1000 mm Nutzlänge
ZRSPX8SL	8	5000	1250	50	€ 141,80	€ 16,38
ZRSPX10SL	10	8000	2000	50	€ 181,57	€ 22,12
ZRSPX13SL	13	13400	2000	50	€ 258,11	€ 33,05

2-teilige, mit Sondergüte-Kette (ohne H-Stempel)

Artikelnummer	Nenngröße (mm)	zul. Zugkraft (LC) (daN)	Vorspannkraft (STF) (daN)	Handkraft (SHF) (daN)	Grundpreis 1000 mm Nutzlänge	Mehrpreis je 1000 mm Nutzlänge
ZRSVKHX8SL	8	5000	1250	50	€ 130,61	€ 13,80
ZRSVKHX10SL	10	8000	2000	50	€ 161,29	€ 19,10
ZRSVKHX13SL	13	13400	2000	50	€ 241,87	€ 29,75

2-teilige, mit PAS-Kette (mit H-Stempel)

Artikelnummer	Nenngröße (mm)	zul. Zugkraft (LC) (daN)	Vorspannkraft (STF) (daN)	Handkraft (SHF) (daN)	Grundpreis 1000 mm Nutzlänge	Mehrpreis je 1000 mm Nutzlänge
ZRSVKHPX8SL	8	5000	1250	50	€ 133,19	€ 16,38
ZRSVKHPX10SL	10	8000	2000	50	€ 164,30	€ 22,12
ZRSVKHPX13SL	13	13400	2000	50	€ 245,17	€ 33,05

Metall-Kantenschutzwinkel



Artikelnummer	für Kettenstärke (mm)	Gewicht (kg)	Preis
6000030	6-13	0,55	€ 4,29

Anschlagketten, Sondergüte - bis 200°C (ohne H-Stempel)



Artikelnummer	Maß D (mm)	Tragfähigkeit (kg)	Maß P (mm)	Maß Li min (mm)	Maß Le max (mm)	Gewicht (kg)	Preis
818X0650	6	1400	18	7,8	22,2	0,9	€ 8,26
818X0750	7	1900	21	9,1	25,9	1,2	€ 9,38
818X0850	8	2500	24	10,4	29,6	1,6	€ 11,50
818X1050	10	4000	30	13	37	2,5	€ 15,92
818X1350	13	6700	39	16,9	48,1	4,2	€ 25,87
818X1650	16	10000	48	20,8	59,2	6,2	€ 37,39
818X2050	20	16000	60	26	74	10	€ 64,45
818X2250	22	19000	66	28,6	81,4	11,9	€ 88,96
818X2650	26	26500	78	33,8	96,2	16,3	€ 145,89

Anschlagketten, PAS 1061 - bis 400°C (mit H-Stempel)

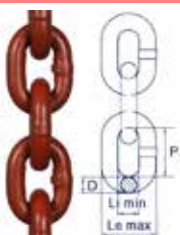

Artikelnummer	Maß D (mm)	Tragfähigkeit (kg)	Maß P (mm)	Maß Li min (mm)	Maß Le max (mm)	Gewicht (kg)	Preis
PASX0650	6	1400	18	7,8	22,2	0,9	€ 10,90
PASX0750	7	1900	21	9,1	25,9	1,2	€ 12,30
PASX0850	8	2500	24	10,4	29,6	1,6	€ 13,65
PASX1050	10	4000	30	13	37	2,5	€ 18,43
PASX1350	13	6700	39	16,9	48,1	4,2	€ 28,74
PASX1650	16	10000	48	20,8	59,2	6,2	€ 48,11

Aufhängeringe ohne Flachstelle, für 1- und 2-strängig

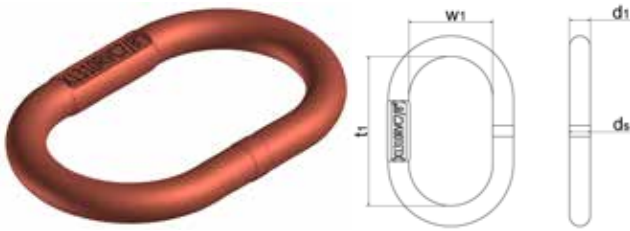

Artikelnummer	für Nenngröße (1-Strang)	für Nenngröße (2-Strang)	Tragfähigkeit (kg)	Bezeichnung	Maß d1 (mm)	Maß t1 (mm)	Maß w1 (mm)	Gewicht (kg)	Preis
D180OFX	6/7-10	6-10	2000	A13X	13	110	60	0,34	€ 5,18
D181OFX	8-10	7-10	2650	A16X	16	110	60	0,53	€ 7,40
D182OFX	10-10	8-10	4000	A18X	18	135	75	0,8	€ 9,29
D183OFX	13-10	10-10	6700	A22X	22	160	90	1,5	€ 14,63
D184OFX	16-10	13-10	10000	A26X	26	180	100	2,3	€ 21,88
D185OFX	18-10	16-10	14000	A32X	32	200	110	3,9	€ 36,58
D186OFX	20-10	18-10	19000	A36X	36	260	140	6,35	€ 59,44
D187OFX	22-10	20-10	22400	A40X	40	300	160	9	€ 84,14
D188OFX	26-10	22-10	26500	A45X	45	340	180	12,8	€ 128,44
D189OFX	32-10	26-10	39500	A51X	51	350	200	17,2	€ 206,29

Aufhängeköpfe ohne Flachstelle, für 3- und 4-strängig

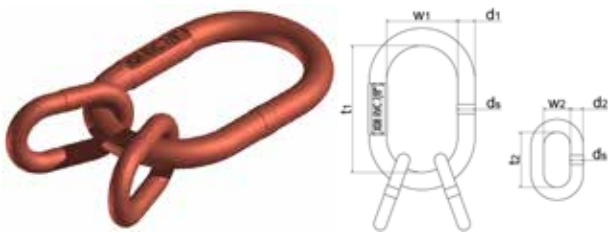

Artikelnummer	für Nenngröße	Tragfähigkeit 0-45° (kg)	Tragfähigkeit 45-60° (kg)	Bezeichnung	Maß d1 (mm)	Maß t1 (mm)	Maß w1 (mm)	Maß d2 (mm)	Maß t2 (mm)	Maß w2 (mm)	Gewicht (kg)	Preis
D182SAOFX	6/7-10	4000	2800	AK18X	18	135	75	13	54	25	1,16	€ 19,88
D183SAOFX	8-10	5300	3750	AK22X	22	160	90	16	70	34	2,22	€ 30,13
D184SAOFX	10-10	8000	6000	AK26X	26	180	100	18	85	40	3,36	€ 38,81
D185SAOFX	13-10	14000	10000	AK32X	32	200	110	22	115	50	6,02	€ 61,45
D186SAOFX	16-10	21200	15000	AK36X	36	260	140	26	140	65	9,94	€ 96,34
D188SAOFX	18-10	26500	19000	AK45X	45	340	180	32	150	70	18,9	€ 205,63
D189SAOFX	20-10	33600	24000	AK5132X	51	350	190	32	150	70	23,3	€ 267,30
D189SAOFX22	22-10	40000	28000	AK5136X	51	350	190	36	170	75	25,8	€ 320,44
D190SAOFX	26-10	55650	39750	AK57X	57	400	200	40	170	75	35,2	€ 536,93

Einzelglieder Form B

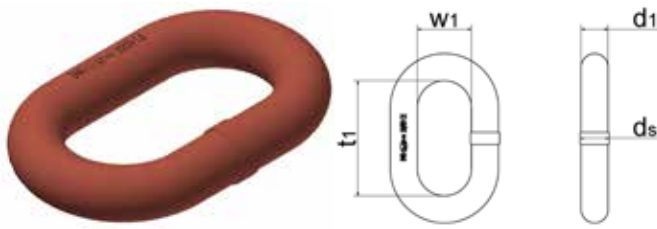

Artikelnummer	für Nenngröße	Tragfähigkeit (kg)	Bezeichnung	Maß d1 (mm)	Maß t1 (mm)	Maß w1 (mm)	Gewicht (kg)	Preis
B13OFX	6-10	4000	B13X	13	54	25	0,18	€ 5,48
B16OFX	7/8-10	6700	B16X	16	70	34	0,36	€ 9,15
B18OFX	10-10	8000	B18X	18	85	40	0,53	€ 10,68
B20OFX		10000	B20X	20	85	40	0,68	€ 14,45
B22OFX	13-10	12500	B22X	22	115	50	1,06	€ 17,52
B26OFX	16-10	16000	B26X	26	140	65	1,82	€ 28,89
B32OFX	18/20-10	25500	B32X	32	150	70	3,05	€ 43,73
B36OFX	22-10	31000	B36X	36	170	75	4,3	€ 72,14

Übergroße Aufhängeringe/-köpfe, für Einfachkranhaken DIN 15401, für 3- und 4-strängig

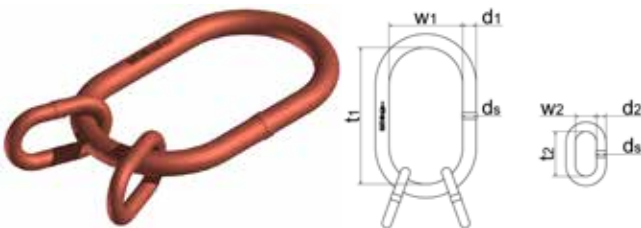

Artikelnummer	für Kranhaken	für Nenngröße	Tragfähigkeit 0-45° (kg)	Tragfähigkeit 45-60° (kg)	Bezeichnung	Maß d1 (mm)	Maß t1 (mm)	Maß w1 (mm)	Maß d2 (mm)	Maß t2 (mm)	Maß w2 (mm)	Gewicht (kg)	Preis
DSAKX37825	Nr. 25	7/8-10	5300	3750	K25t/3-08X	30	340	180	16	110	60	6,53	€ 102,13
DSAKX31025	Nr. 25	10-10	8000	6000	K25t/3-10X	30	340	180	18	135	75	7,07	€ 114,91
DSAKX31325	Nr. 25	13-10	14000	10000	K25t/3-13X	40	340	180	22	160	90	13	€ 215,37
DSAKX31625	Nr. 25	16-10	21200	15000	K25t/3-16X	40	340	180	26	180	100	14,59	€ 244,57

Hinweis → diese Sonder-Aufhängköpfe können auch für 1- und 2-Strang-Kettengehänge verwendet werden

Kuppel-Aufhängegarnituren mit Verkürzungshaken, für 1-strängig

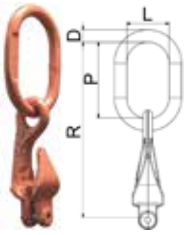

Artikelnummer	für Nenngroße	Tragfähigkeit (kg)	Maß D (mm)	Maß L (mm)	Maß P (mm)	Maß R (mm)	Gewicht (kg)	Preis
CDFXA106	6-10	1400	13	60	110	195	1,02	€ 31,40
CDFXA107	7-10	1900	13	60	110	232	1,06	€ 43,92
CDFXA108	8-10	2500	16	60	110	232	1,25	€ 44,52
CDFXA110	10-10	4000	18	75	135	295	2,22	€ 60,23
CDFXA113	13-10	6700	22	90	160	364	4,51	€ 102,76
CDFXA116	16-10	10000	26	100	180	412	7,3	€ 169,93

Kuppel-Aufhängegarnituren mit Verkürzungshaken, für 2-strängig

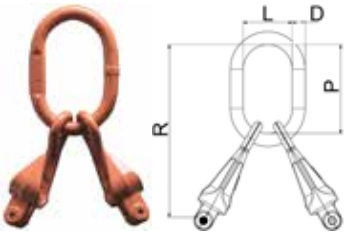

Artikelnummer	für Nenngroße	Tragfähigkeit 0-45° (kg)	Tragfähigkeit 45-60° (kg)	Maß D (mm)	Maß L (mm)	Maß P (mm)	Maß R (mm)	Gewicht (kg)	Preis
CDFXA206	6-10	2000	1400	13	60	110	195	1,85	€ 53,57
CDFXA207	7-10	2650	1900	16	60	110	230	1,96	€ 77,51
CDFXA208	8-10	3550	2500	18	75	135	255	2,24	€ 79,40
CDFXA210	10-10	5600	4000	22	90	160	320	4,22	€ 119,14
CDFXA213	13-10	9500	6700	26	100	180	382	8,41	€ 198,64
CDFXA216	16-10	14000	10000	32	110	200	430	14,25	€ 319,89

Kuppel-Aufhängegarnituren mit Verkürzungshaken, für 3- und 4-strängig

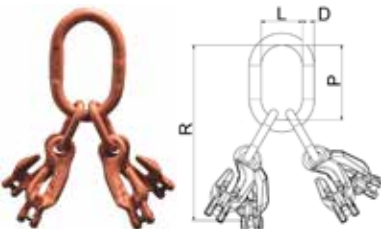

Artikelnummer	für Nenngroße	Tragfähigkeit 0-45° (kg)	Tragfähigkeit 45-60° (kg)	Maß D (mm)	Maß L (mm)	Maß P (mm)	Maß R (mm)	Gewicht (kg)	Preis
CDFXA406	6-10	3000	2120	18	75	135	270	4,85	€ 127,10
CDFXA407	7-10	4000	2800	22	90	160	350	4,99	€ 182,75
CDFXA408	8-10	5300	3750	22	90	160	350	4,99	€ 184,74
CDFXA410	10-10	8000	6000	26	100	180	425	8,86	€ 258,27
CDFXA413	13-10	14000	10000	32	110	200	520	18,2	€ 409,33
CDFXA416	16-10	21200	15000	36	140	260	635	30	€ 697,52

Verbindungsglieder

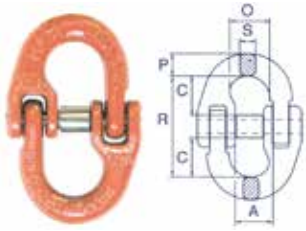

CARTEC



Artikelnummer	für Nenngröße	Tragfähigkeit (kg)	Maß A (mm)	Maß C (mm)	Maß O (mm)	Maß R (mm)	Maß P (mm)	Maß S (mm)	Gewicht (kg)	Preis
CX58	6-10	1400	14	18	18	45	8	7,5	0,07	€ 7,06
CX60	7-10	1900	17,8	20	20,5	50,5	10,2	9	0,14	€ 7,40
CX59	8-10	2500	19	25,5	23,5	62	11,5	10	0,2	€ 8,46
CX61	10-10	4000	23,8	30	27,5	72	12,6	12,6	0,35	€ 9,99
CX62	13-10	6700	28	36	33,3	87,3	19	16,7	0,74	€ 16,57
CX63	16-10	10000	34,3	40,5	39,5	105	20,6	20,6	1,16	€ 25,59
CX64	20-10	16000	42	46	46	113	29	25	2,05	€ 44,26
CX65	22-10	19000	49	55	58	133	30	28	3,1	€ 58,84
CX66	26-10	26500	57	85	70	192	40	30	6,8	€ 149,29
CX67	32-10	40000	80	84,5	94,1	206	47	35	11,5	€ 247,55

Verkürzungsklauen, mit Sicherung

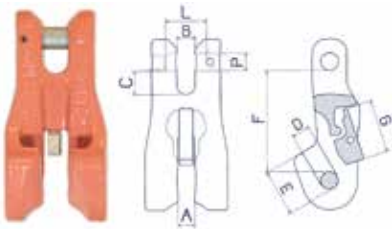

CARTEC



Artikelnummer	für Nenngröße	Tragfähigkeit (kg)	Maß A (mm)	Maß B (mm)	Maß C (mm)	Maß D (mm)	Maß E (mm)	Maß F (mm)	Maß PxL (mm)	Gewicht (kg)	Preis
CCLX6	6-10	1400	8	8	10	8	19	45	7,5x17,5	0,21	€ 17,84
CCLX7	7-10	1900	9,5	9,5	10	9,5	23,5	56	10x22,5	0,48	€ 22,36
CCLX8	8-10	2500	9,5	9,5	10	9,5	23,5	56	10x22,5	0,48	€ 22,40
CCLX10	10-10	4000	12	12	14,5	12	32,5	78	13x31,5	1,12	€ 29,45
CCLX13	13-10	6700	15,5	15,5	18	15,5	44	90	16x42	1,83	€ 42,47
CCLX16	16-10	10000	19	21	21	19	50	106	21x51,5	2,83	€ 59,12

Verkürzungsklauen mit Kuppelanschluss, mit Sicherung

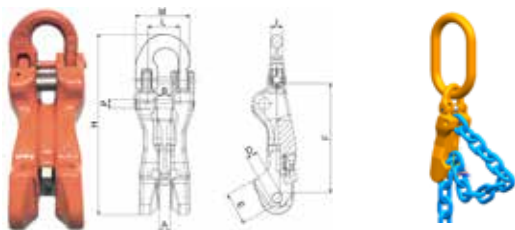

2 in 1

CARTEC

- mit Direktanschlüssen für Ring und Kette
- ▶ dadurch Zeitersparnis bei der Konfektion
- ▶ weniger Bauteile am Ring für mehr Flexibilität
- ▶ kann aber trotzdem einzeln getauscht werden



Artikelnummer	für Nenngröße	Tragfähigkeit (kg)	Maß A/D (mm)	Maß B (mm)	Maß E (mm)	Maß F (mm)	Maß H (mm)	Maß I (mm)	Maß M (mm)	Maß PxL (mm)	Gewicht (kg)	Preis
CCLKX7	7-10	1900	9,5	9,5	24	56	158	8,5	45	9x34	0,82	€ 31,31
CCLKX8	8-10	2500	9,5	9,5	24	56	164	10	50	10x34	0,85	€ 32,13
CCLKX10	10-10	4000	12	12	33	78	193	13	61	13x39	1,61	€ 39,53
CCLKX13	13-10	6700	16	16	44	90	250	16	76	16x53	3,27	€ 57,73
CCLKX16	16-10	10000	19	21	50	106	303	20	97	21x70	5,75	€ 94,00

Verkürzungshaken mit Öse



CARTEC



Artikelnummer	für Nenngröße	Tragfähigkeit (kg)	Maß A (mm)	Maß D (mm)	Maß G (mm)	Maß H (mm)	Maß O (mm)	Maß R (mm)	Maß M (mm)	Gewicht (kg)	Preis
CX39	6-10	1400	8	8,5	22	22	12	51,5	35,5	0,18	€ 5,63
CX40	7/8-10	2500	10	11	30	28	17	69	47	0,4	€ 6,71
CX41	10-10	4000	13	15	44	34	22	86,5	55	0,88	€ 10,85
CX42	13-10	6700	17	18	53	47	26	110,5	81	1,95	€ 22,63
CX43	16-10	10000	19	21	64	60	32	129	92	3,2	€ 36,76
CX44	20-10	16000	23,5	23	85	64	38	153	100	4,9	€ 63,34
CX45	22-10	19000	26	26	92	65	41	180	121	7,5	€ 126,20
CX46	26-10	26500	30,5	36	100	90	55	213	127	13	€ 290,22
CX47	32-10	40000	38,5	44	160	112	59	245	200	30,5	€ 681,41

Verkürzungshaken mit Öse, mit Sicherung



CARTEC



Artikelnummer	für Nenngröße	Tragfähigkeit (kg)	Maß A (mm)	Maß D (mm)	Maß G (mm)	Maß H (mm)	Maß O (mm)	Maß R (mm)	Maß M (mm)	Gewicht (kg)	Preis
CX39F	6-10	1400	8	8,5	22	22	12	51,5	35,5	0,18	€ 9,09
CX40F	7/8-10	2500	10	11	30	28	17	69	47	0,4	€ 9,82
CX41F	10-10	4000	13	15	44	34	22	86,5	55	0,88	€ 16,11
CX42F	13-10	6700	17	18	53	47	26	110,5	81	1,95	€ 30,01
CX43F	16-10	10000	19	21	64	60	32	129	92	3,2	€ 46,70

Verkürzungshaken mit Gabelkopf

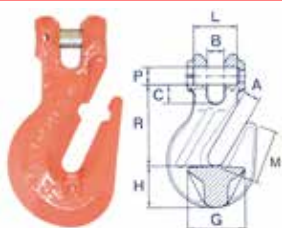

CARTEC



Artikelnummer	für Nenngröße	Tragfähigkeit (kg)	Maß A (mm)	Maß B (mm)	Maß C (mm)	Maß G (mm)	Maß H (mm)	Maß R (mm)	Maß M (mm)	Maß PxL (mm)	Gewicht (kg)	Preis
CX89	6-10	1400	8	8	8,8	22	22	50,5	35,5	7,5x17,5	0,2	€ 10,54
CX90A	7-10	1900	10	10	11,4	30	28	65,5	47	9x22,5	0,44	€ 11,30
CX90	8-10	2500	10	10	10,9	30	28	64,9	47	10x22,5	0,44	€ 11,33
CX91	10-10	4000	13	13	15	44	34	79,9	55	13x31,5	0,96	€ 15,04
CX92	13-10	6700	17	17	17,5	53	47	105,4	81	16x44	2,1	€ 29,23
CX93	16-10	10000	19	19	18,3	64	60	111,8	92	21x51,5	3,4	€ 48,07
CX94	20-10	16000	23,5	23	22	85	65	118	100	24x61,5	5,2	€ 76,04
CX95	22-10	19000	26	26	25	92	68	154	120	26x72	7,8	€ 149,66

Verkürzungshaken mit Gabelkopf, mit Sicherung

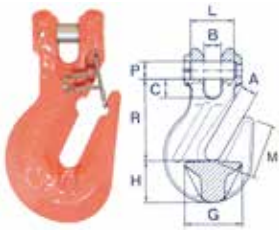

CARTEC



Artikelnummer	für Nenngröße	Tragfähigkeit (kg)	Maß A (mm)	Maß B (mm)	Maß C (mm)	Maß G (mm)	Maß H (mm)	Maß R (mm)	Maß M (mm)	Maß PxL (mm)	Gewicht (kg)	Preis
CX89F	6-10	1400	8	8	8,8	22	22	50,5	35,5	7,5x17,5	0,2	€ 14,20
CX90AF	7-10	1900	10	10	11,4	30	28	65,5	47	9x22,5	0,44	€ 14,98
CX90F	8-10	2500	10	10	10,9	30	28	64,9	47	10x22,5	0,44	€ 15,01
CX91F	10-10	4000	13	13	15	44	34	79,9	55	13x31,5	0,96	€ 20,49
CX92F	13-10	6700	17	17	17,5	53	47	105,4	81	16x44	2,1	€ 36,91
CX93F	16-10	10000	19	19	18,3	64	60	111,8	92	21x51,5	3,4	€ 58,47

Ösenlasthaken, mit Schmiedefalle



CARTEC



Artikelnummer	für Nenngröße	Tragfähigkeit (kg)	Maß A (mm)	Maß A2 (mm)	Maß D (mm)	Maß G (mm)	Maß H (mm)	Maß O (mm)	Maß R (mm)	Gewicht (kg)	Preis
CX29SN	6-10	1400	26	19	10	16	20	20,5	81	0,25	€ 8,59
CX30SN	7/8-10	2500	33	26	11	19	29	25	101	0,5	€ 11,41
CX31SN	10-10	4000	40	31	16	26	33	34	131	0,97	€ 17,83
CX32SN	13-10	6700	51	40	19	33	42	43	159	1,9	€ 31,79
CX33SN	16-10	10000	66	45	24,5	40	50	50	183	3,3	€ 55,39
CX34SN	20-10	16000	60	52	27	48	53	55	203	4,5	€ 93,47
CX35SN	22-10	19000	70	62	29	50	60	60	224	7,1	€ 130,89
CX36SN	26-10	26500	77	73	35	60	75	70	257	12	€ 259,13
CX37SN	32-10	40000	95	87	39	71	89	76	259	27	€ 690,43

Gabelkopf-Lasthaken, mit Schmiedefalle



CARTEC



Artikelnummer	für Nenngröße	Tragfähigkeit (kg)	Maß A (mm)	Maß A1 (mm)	Maß B (mm)	Maß C (mm)	Maß G (mm)	Maß H (mm)	Maß P (mm)	Maß R (mm)	Gewicht (kg)	Preis
CX79SN	6-10	1400	26	19	7,2	8	15	20	7,5	69	0,25	€ 12,32
CX79SNA	7-10	1900	34	26	9,5	10	19	28	9	95	0,55	€ 13,78
CX80SN	8-10	2500	34	26	9,5	10	19	28	10	95	0,5	€ 13,86
CX81SN	10-10	4000	40	31	12	13,5	25	33	13	110	1	€ 19,41
CX82SN	13-10	6700	51	40	15	17	30	40	16	136	1,7	€ 33,47
CX83SN	16-10	10000	56	45	18	22	37	48	20	155	3,2	€ 61,87
CX84SN	20-10	16000	60	53	23	26	51	52	24	185	5	€ 115,74
CX85SN	22-10	19000	70	62	25	29	50	63	26	210	12,3	€ 170,42

Giessereihaken mit Öse

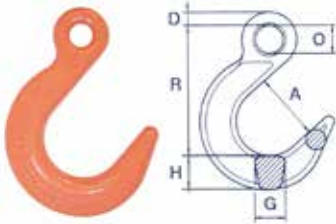

CARTEC



Artikelnummer	für Nenngröße	Tragfähigkeit (kg)	Maß A (mm)	Maß D (mm)	Maß G (mm)	Maß H (mm)	Maß O (mm)	Maß R (mm)	Gewicht (kg)	Preis
CX49A	6-10	1400	53,5	11,5	22	26	15	102,5	0,61	€ 19,04
CX50	7/8-10	2500	64	13,5	25	29	18	125	0,92	€ 23,22
CX51	10-10	4000	76	14	23	30	32	150	1,77	€ 34,24
CX52	13-10	6700	89	19	38	40	27	173	2,82	€ 52,99
CX53	16-10	10000	102	24	45	48	47	210	5,03	€ 98,81
CX54	20-10	16000	114	28	54	60	56	260	7,6	€ 167,83

Giessereihaken mit Gabelkopf

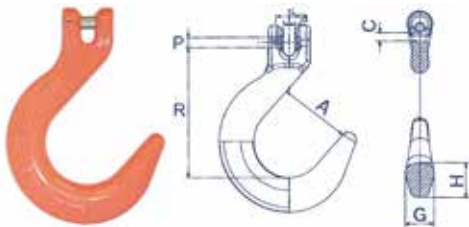

CARTEC



Artikelnummer	für Nenngröße	Tragfähigkeit (kg)	Maß A (mm)	Maß B (mm)	Maß C (mm)	Maß G (mm)	Maß H (mm)	Maß R (mm)	Maß PxL (mm)	Gewicht (kg)	Preis
CX69A	6-10	1400	53,5	8,5	6,5	22	26	91	7,5x17,5	0,7	€ 24,87
CX70	7-10	1900	64	10	11,5	26	31	120	9x22,5	1,1	€ 31,33
CX70A	8-10	2500	64	10	11,5	26	31	120	10x22,5	1,1	€ 31,33
CX71	10-10	4000	76	13	15	30	34	131	13x31,5	1,7	€ 40,73
CX72	13-10	6700	89	17	17,5	40	44,5	148	16x42	3,6	€ 67,46
CX73	16-10	10000	101	19	21,5	45	50,5	199	21x51,5	5,6	€ 132,24

Self-Locking-Haken mit Öse



CARTEC



Artikelnummer	für Nenngröße	Tragfähigkeit (kg)	Maß A (mm)	Maß D (mm)	Maß G (mm)	Maß H (mm)	Maß O (mm)	Maß R (mm)	Maß T (mm)	Gewicht (kg)	Preis
CSLX6	6-10	1400	28	11	16	21	21	109	35	0,5	€ 29,45
CSLX78	7/8-10	2500	34	12	20	26	25	135	43	0,96	€ 34,31
CSLX10	10-10	4000	45	16	25	30	33	168	56	1,65	€ 47,19
CSLX13	13-10	6700	51	20	35	40	40	205	69	3,25	€ 71,90
CSLX16	16-10	10000	60	27	36	50	50	251	80	6,1	€ 122,62
CSLX20	20-10	16000	70	30	60	67	60	290	90	9,8	€ 300,57
CSLX22	22-10	19000	80	32	62	70	70	322	100	14,4	€ 383,50

Self-Locking-Haken mit Gabelkopf



CARTEC



Artikelnummer	für Nenngröße	Tragfähigkeit (kg)	Maß A (mm)	Maß B (mm)	Maß C (mm)	Maß G (mm)	Maß H (mm)	Maß R (mm)	Maß T (mm)	Maß PxL (mm)	Gewicht (kg)	Preis
CSCX6	6-10	1400	28	7	8	16	21	94	35	7,5x17,5	0,5	€ 31,93
CSCX7	7-10	1900	34	9	10	20	26	123	43	9x22,5	0,95	€ 36,65
CSCX8	8-10	2500	34	9	10	20	26	123	43	10x22,5	0,95	€ 36,65
CSCX10	10-10	4000	45	12	14	25	30	143	56	13x31,5	1,6	€ 49,48
CSCX13	13-10	6700	51	15	17	35	40	180	69	16x42	3,2	€ 77,92
CSCX16	16-10	10000	60	19	19	36	50	215	80	21x51,5	6	€ 128,02
CSCX20	20-10	16000	70	23	26	60	67	253	90	24x73	9,8	€ 321,31
CSCX22	22-10	19000	80	26	32	62	70	287	100	26x72	14,4	€ 445,68

Self-Locking-Haken mit Wirbel



CARTEC



Artikelnummer	für Nenngröße	Tragfähigkeit (kg)	Maß R (mm)	Maß A (mm)	Maß B (mm)	Maß O (mm)	Maß D (mm)	Maß G (mm)	Maß H (mm)	Gewicht (kg)	Preis
CRGX06	6-10	1400	158	28	23	36	13	16	21	0,6	€ 55,72
CRGX08	7/8-10	2500	182	34	27	36	13	20	26	1,1	€ 66,73
CRGX10	10-10	4000	217	45	35	42	16	25	30	2	€ 97,02
CRGX13	13-10	6700	271	54	43	50	21	35	40	4	€ 133,53
CRGX16	16-10	10000	320	62	58	62	24	38	50	6,8	€ 215,04

Ratschenlastpanner (mit Ausdrehsicherung) mit 2 Verkürzungshaken mit Sicherung

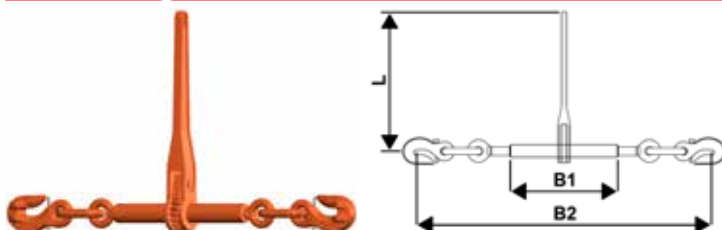

Artikelnummer	für Nenngröße	zul. Zugkraft LC (daN)	Vorspannkraft STF (daN)	Handkraft SHF (daN)	Maß L (mm)	Maß B1 (mm)	Maß B2 min. (mm)	Maß B2 max. (mm)	Gewicht (kg)	Preis
CRSVKHX8	8-10	5000	1250	50	252	254	460	625	3,7	€ 66,22
CRSVKHX10	10-10	8000	2000	50	265	260	516	671	5,9	€ 76,27
CRSVKHX13	13-10	13400	2000	50	322	260	517	715	9,8	€ 114,11

Ratschenlastpanner (mit Ausdrehsicherung) mit 2 Gabelkopf-Anschlüssen

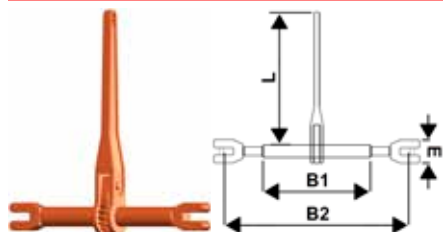

Artikelnummer	für Nenngröße	zul. Zugkraft LC (daN)	Vorspannkraft STF (daN)	Handkraft SHF (daN)	Maß L (mm)	Maß B1 (mm)	Maß B2 min. (mm)	Maß B2 max. (mm)	Maß E (mm)	Gewicht (kg)	Preis
CRSGX8	8-10	5000	1250	50	345	254	312	472	40	2,5	€ 56,82
CRSGX10	10-10	8000	2000	50	336	260	337	497	49	3,8	€ 66,26
CRSGX13	13-10	13400	2000	50	340	260	347	507	64	5,1	€ 80,48

Prüfanhänger



Artikelnummer	Güteklasse	für Typ	Ausführung	Gewicht (kg)	Preis
CPRÜFEINX	10	Einstrang-Anschlagketten	ohne Ring	0,1	€ 1,08



Artikelnummer	Güteklasse	für Typ	Ausführung	Gewicht (kg)	Preis
CPRÜFMEHRX	10	Mehrstrang-Anschlagketten	ohne Ring	0,1	€ 1,08



Artikelnummer	Güteklasse	für Typ	Ausführung	Gewicht (kg)	Preis
CPRÜFEINRINGX	10	Einstrang-Anschlagketten	mit Ring	0,1	€ 1,52



Artikelnummer	Güteklasse	für Typ	Ausführung	Gewicht (kg)	Preis
CPRÜFMEHRRINGX	10	Mehrstrang-Anschlagketten	mit Ring	0,1	€ 1,52



Artikelnummer	Güteklasse	für Typ	Ausführung	Gewicht (kg)	Preis
CPRÜFZURR	8+10	Zurrketten	ohne Ring	0,05	€ 0,85



Artikelnummer	Güteklasse	für Typ	Ausführung	Gewicht (kg)	Preis
CPRÜFZURRRING	8+10	Zurrketten	mit Ring	0,1	€ 1,31



Artikelnummer	Güteklasse	für Typ	Ausführung	Gewicht (kg)	Preis
CPRÜFUUV	8+10	UVV-Prüfungen	ohne Ring	0,05	€ 0,85

Ersatzteil - Bolzen und Federn für Verbindungsglieder

CARTEC



GÜTEKLASSE
10

Artikelnummer	für Nenngröße	für Artikel	Gewicht (kg)	Preis
CLKX06	6-10	CX58	0,01	€ 4,18
CLKX07	7-10	CX60	0,02	€ 4,38
CLKX08	8-10	CX59	0,02	€ 4,93
CLKX10	10-10	CX61	0,04	€ 5,35
CLKX13	13-10	CX62	0,07	€ 7,19
CLKX16	16-10	CX63	0,17	€ 9,99
CLKX20	20-10	CX64	0,27	€ 15,64
CLKX22	22-10	CX65	0,37	€ 18,02
CLKX26	26-10	CX66	0,56	€ 35,63
CLKX32	32-10	CX67	1,15	€ 81,15

Ersatzteil - Bolzen und Stifte für Gabelkopf-Haken

CARTEC



GÜTEKLASSE
10

Artikelnummer	für Nenngröße	für Artikel	Gewicht (kg)	Preis
CKPX06	6-10	CX89 / CX89F / CSCX6 / CCLX6 / CX69A	0,01	€ 4,49
CKPX06B	6-10	CX79SN	0,01	€ 4,49
CKPX07	7-10	CX79SNA / CX90A / CX90AF / CSCX7 / CCLX7 / CX70	0,02	€ 5,29
CKPX08	8-10	CX80SN / CX90 / CX90F / CSCX8 / CCLX8 / CX70A	0,02	€ 5,36
CKPX10	10-10	CSCX10 / CCLX10	0,04	€ 6,60
CKPX10B	10-10	CX81SN	0,04	€ 6,59
CKPX10F	10-10	CX91 / CX91F / CX71	0,04	€ 6,59
CKPX13	13-10	CSCX13 / CCLX13	0,07	€ 8,63
CKPX13B	13-10	CX82SN	0,06	€ 8,64
CKPX13F	13-10	CX92 / CX92F / CX72	0,07	€ 8,64
CKPX16	16-10	CSCX16 / CCLX16	0,15	€ 9,61
CKPX16B	16-10	CX83SN	0,13	€ 9,61
CKPX16F	16-10	CX93 / CX93F / CX73	0,15	€ 9,61
CKPX20	20-10	CX94	0,23	€ 11,26
CKPX20B	20-10	CX84SN / CSCX20	0,27	€ 11,25
CKPX22	22-10	CX85SN / CX95 / CSCX22	0,31	€ 12,41

Ersatzteil - Schmiede-Sicherungsfallen für Lasthaken

CARTEC



Artikelnummer	für Nenngröße	für Artikel	Gewicht (kg)	Preis
CKSX06	6-10	CX29SN / CX79SN	0,04	€ 4,24
CKSX08	7/8-10	CX30SN / CX79SNA / CX80SN	0,05	€ 4,88
CKSX10	10-10	CX31SN / CX81SN	0,09	€ 6,00
CKSX13	13-10	CX32SN / CX82SN	0,12	€ 9,11
CKSX16	16-10	CX33SN / CX83SN	0,18	€ 12,32
CKSX20	20-10	CX34SN / CX84SN	0,24	€ 20,09
CKSX22	22-10	CX35SN / CX85SN	0,29	€ 21,85
CKSX26	26-10	CX36SN	0,33	€ 41,16
CKSX32	32-10	CX37SN	0,77	€ 95,48

Ersatzteil - Sicherheits-Verschlüsse für Self-Locking-Haken

CARTEC



Artikelnummer	für Nenngröße	für Artikel	Gewicht (kg)	Preis
CKSLX07	6-10	CSCX6 / CSLX6 / CRGX06	0,03	€ 4,75
CKSLX08	7/8-10	CSCX7 / CSCX8 / CSLX78 / CRGX08	0,03	€ 5,19
CKSLX10	10-10	CSCX10 / CSLX10 / CRGX10	0,04	€ 6,00
CKSLX13	13-10	CSCX13 / CSLX13 / CRGX13	0,05	€ 6,68
CKSLX16	16-10	CSCX16 / CSLX16 / CRGX16	0,11	€ 13,37
CKSLX20	20-10	CSCX20 / CSLX20	0,11	€ 27,14
CKSLX22	22-10	CSCX22 / CSLX22	0,25	€ 32,36

Ersatzteil - Sicherungsfallen für Verkürzungsklauen

CARTEC



Artikelnummer	für Nenngröße	für Artikel	Gewicht (kg)	Preis
CKX06	6-8 / 6-10	CCL6S / CCLX6	0,01	€ 5,86
CKX07	7-8 / 7-10	CCL7S / CCLX7	0,02	€ 6,36
CKX08	8-8 / 8-10	CCL8S / CCLX8	0,02	€ 6,36
CKX10	10-8 / 10-10	CCL10S / CCLX10	0,03	€ 7,24
CKX13	13-8 / 13-10	CCL13S / CCLX13	0,04	€ 7,34
CKX16	16-8 / 16-10	CCL16S / CCLX16	0,04	€ 7,79

Ersatzteil - Sicherungsfallen für Verkürzungshaken



CARTEC



Artikelnummer	für Nenngröße	für Artikel	Gewicht (kg)	Preis
CKSCDX06	6-10	CX39F / CX89F	0,01	€ 3,15
CKSCDX08	8-8/7/8-10	C40FN / C90FN / CX40F / CX90AF / CX90F	0,01	€ 3,52
CKSCDX10	10-8/10-10	C41FN / C91FN / CX41F / CX91F	0,08	€ 4,67
CKSCDX13	13-8/13-10	C42FN / C92FN / CX42F / CX92F	0,1	€ 5,84
CKSCDX16	16-10	CX43F / CX93F	0,1	€ 7,28





Ersatzteil - Sicherungsfallen für Verkürzungshaken vom Ratschenlastspanner



Artikelnummer	für Nenngröße	für Artikel	Gewicht (kg)	Preis
FALLECRSVKHX8	8-10	CRSVKHX8	0,01	€ 1,99
FALLECRSVKHX10	10-10	CRSVKHX10	0,02	€ 1,99
FALLECRSVKHX13	13-10	CRSVKHX13	0,03	€ 1,99

Allgemeine Hinweise zu Anschlagketten - Güteklasse 6 (INOX-Edelstahl)

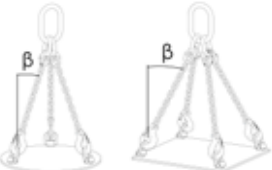
Belastungstabelle in kg

Kette Ø mm Belastungs- faktor								
	1-Strang	2-Strang	1	3/4 Strang	1,5	endlose Schlingkette	Kranzkette	2,1
	1	1,4 $\beta = 0-45^\circ$	$\beta = 45-60^\circ$	2,1 $\beta = 0-45^\circ$	$\beta = 45-60^\circ$	1,6	1,4 $\beta = 0-45^\circ$	2,1 $\beta = 45-60^\circ$
6	900	1250	900	1890	1350	1440	1250	1890
8	1600	2240	1600	3350	2400	2560	2240	3350
10	2500	3500	2500	5250	3750	4000	3500	5250
13	4250	5950	4250	8900	6370	6800	5950	8900
16	6300	8800	6300	13200	9450	10080	8800	13200

Änderung der Tragfähigkeit bei verschiedenen Temperaturen

Temperatur	Belastungsfaktor
$-40^\circ\text{C} < T < +200^\circ\text{C}$	1
$+200^\circ\text{C} < T < +300^\circ\text{C}$	0,9
$+300^\circ\text{C} < T < +400^\circ\text{C}$	0,75

Achtung → außerhalb der genannten Bereiche ist der Einsatz verboten

Änderung der Tragfähigkeit bei asymmetrischer Belastung

Asymmetrische Belastung	Belastungsfaktor
2-Strang $\beta = 0-45^\circ$ $\beta = 45-60^\circ$	1
	1
3- und 4-Strang $\beta = 0-45^\circ$ $\beta = 45-60^\circ$	1,4
	1

Achtung → eine asymmetrische Belastung liegt bei unterschiedlichen Neigungswinkel bzw. Belastungen der Stränge vor.

Änderung der Tragfähigkeit bei Kantenbelastung

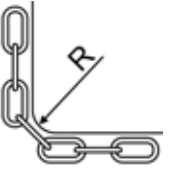
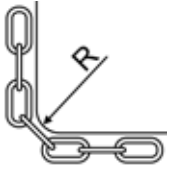
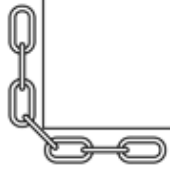
			
	$R \geq \text{als } 2x \text{ Ketten-}\varnothing$	$R \geq \text{als Ketten-}\varnothing$	Scharfe Kanten
Belastungsfaktor	1	0,7	0,5

Qualitätsmerkmale zu **McBULL®**-Kettengehängen nach EN 818-4

- ▶ die verwendeten Aufhängerringe und -köpfe sind in Anlehnung an EN 1677 und die Oberfläche ist gestrahlt
- ▶ die verwendete Rundstahlkette ist in Anlehnung an EN 818-2 und die Oberfläche ist gestrahlt
- ▶ alle verwendeten Schmiede-Teile sind in Anlehnung an EN 1677 und die Oberfläche ist passiviert
- ▶ jedes Gehänge erhält eine nachvollziehbare Kettennummer mit einer entsprechenden Kettenkarteikarte
- ▶ an jedes Gehänge kommt eine UVV-Plakette (damit die wiederkehrenden Prüfungen einfacher nachvollzogen werden können)

McBULL®-Kettengehänge-Preise richtig berechnen

Beispiel: 3-Strang, 13 mm, 3 m Nutzlänge, Schäkkel, 3 Verkürzungsklauen



hier mit Typ nach Wunsch

mit Standard-Aufhängering

Artikelnummer	Größe Aufhängering (mm)	Tragfähigkeit		Grundpreis jeweils bei 1000 mm Nutzlänge			
		0-45° (kg)	45-60° (kg)	Typ1	Typ4	Typ8	Typ9
HI36SL	110x60	1890	1350	€ 576,53	€ 585,41	€ 472,98	€ 477,86
HI38SL	135x75	2600	1850	€ 739,88	€ 766,08	€ 571,68	€ 648,04
HI310SL	160x90	5250	3750	€ 1105,16	€ 1160,90	€ 812,19	€ 957,62
1. HI313SL	180x100	8900	6370		€ 1655,23	€ 1130,00	€ 1524,08
HI316SL	200x110	13200	9450		€ 2676,63	€ 1928,36	€ 3412,86



Typ1

Typ4

Typ8

Typ9



VKK

Mehrpreise

Art	HI36SL	HI38SL	HI310SL	HI313SL	HI316SL
2. je 1000 mm Nutzlänge	€ 61,91	€ 110,02	€ 158,14	€ 274,92	€ 549,88
3. je VKK	€ 74,34	€ 111,50	€ 153,04	€ 196,77	€ 349,80

- Schritt** Grundpreis je 1000 mm Nutzlänge anhand Kettentyp (HI313SL = 3-Strang, 13 mm) und Hakentyp auswählen (Typ9 = Schäkkel)
- Schritt** den entsprechenden Mehrpreis je 1000 mm Nutzlänge pro Gehänge auswählen
- Schritt** den entsprechenden Mehrpreis je Verkürzungseinheit auswählen (VKK = Verkürzungsklaue)
- Schritt** den Preis errechnen:
 Bruttopreis = Grundpreis + (Anzahl Mehrmeter * Mehrpreis Mehrmeter) + (Anzahl Verkürzungseinheiten * Mehrpreis Verkürzungseinheiten)
 Bruttopreis für Beispiel = € 1524,08 + (2 * € 274,92) + (3 * € 196,77) = € 2664,23

Die korrekte Artikelnummer für das Beispiel lautet: HI313SL3Typ9(VKK) = Artikelnummer|Länge|Typ|(Verkürzungsart)

1-Strang-Kettengehänge



hier mit Typ nach Wunsch

mit Standard-Aufhängering

Artikelnummer	Größe Aufhängering (mm)	Tragfähigkeit 90° (kg)	Grundpreis jeweils bei 1000 mm Nutzlänge			
			Typ1	Typ4	Typ8	Typ9
HI16SL	110x60	900	€ 195,91	€ 198,87	€ 161,39	€ 163,02
HI18SL	110x60	1600	€ 242,87	€ 251,60	€ 186,80	€ 212,26
HI110SL	110x60	2500	€ 355,04	€ 373,62	€ 257,38	€ 305,86
HI113SL	135x75	4250		€ 526,41	€ 351,33	€ 482,69
HI116SL	160x90	6300		€ 829,03	€ 579,60	€ 1074,44



Typ1

Typ4

Typ8

Typ9



VKK

Mehrpreise

Art	HI16SL	HI18SL	HI110SL	HI113SL	HI116SL
je 1000 mm Nutzlänge	€ 20,64	€ 36,67	€ 52,71	€ 91,64	€ 183,29
je VKK	€ 74,34	€ 111,50	€ 153,04	€ 196,77	€ 349,80

2-Strang-Kettengehänge



hier mit Typ nach Wunsch

mit Standard-Aufhängering

Artikelnummer	Größe Aufhängering (mm)	Tragfähigkeit		Grundpreis jeweils bei 1000 mm Nutzlänge			
		0-45° (kg)	45-60° (kg)	Typ1	Typ4	Typ8	Typ9
HI26SL	110x60	1250	900	€ 362,71	€ 368,63	€ 293,68	€ 296,93
HI28SL	110x60	2240	1600	€ 462,03	€ 479,50	€ 349,90	€ 400,81
HI210SL	135x75	3500	2500	€ 682,32	€ 719,48	€ 487,00	€ 583,96
HI213SL	160x90	5950	4250	€ 1030,67	€ 1030,67	€ 680,52	€ 943,24
HI216SL	180x100	8800	6300	€ 1626,90	€ 1626,90	€ 1128,05	€ 2117,72



Mehrpreise

Art	HI26SL	HI28SL	HI210SL	HI213SL	HI216SL
je 1000 mm Nutzlänge	€ 41,27	€ 73,35	€ 105,42	€ 183,28	€ 366,59
je VKK	€ 74,34	€ 111,50	€ 153,04	€ 196,77	€ 349,80

3-Strang-Kettengehänge



hier mit Typ nach Wunsch

mit Standard-Aufhängering

Artikelnummer	Größe Aufhängering (mm)	Tragfähigkeit		Grundpreis jeweils bei 1000 mm Nutzlänge			
		0-45° (kg)	45-60° (kg)	Typ1	Typ4	Typ8	Typ9
HI36SL	110x60	1890	1350	€ 576,53	€ 585,41	€ 472,98	€ 477,86
HI38SL	135x75	2600	1850	€ 739,88	€ 766,08	€ 571,68	€ 648,04
HI310SL	160x90	5250	3750	€ 1105,16	€ 1160,90	€ 812,19	€ 957,62
HI313SL	180x100	8900	6370	€ 1655,23	€ 1655,23	€ 1130,00	€ 1524,08
HI316SL	200x110	13200	9450	€ 2676,63	€ 2676,63	€ 1928,36	€ 3412,86



Mehrpreise

Art	HI36SL	HI38SL	HI310SL	HI313SL	HI316SL
je 1000 mm Nutzlänge	€ 61,91	€ 110,02	€ 158,14	€ 274,92	€ 549,88
je VKK	€ 74,34	€ 111,50	€ 153,04	€ 196,77	€ 349,80

4-Strang-Kettengehänge



hier mit Typ nach Wunsch

mit Standard-Aufhängering

Artikelnummer	Größe Aufhängering (mm)	Tragfähigkeit		Grundpreis jeweils bei 1000 mm Nutzlänge			
		0-45° (kg)	45-60° (kg)	Typ1	Typ4	Typ8	Typ9
HI46SL	110x60	1890	1350	€ 743,34	€ 755,17	€ 605,26	€ 611,78
HI48SL	135x75	2600	1850	€ 953,65	€ 988,58	€ 729,38	€ 831,19
HI410SL	160x90	5250	3750	€ 1425,69	€ 1500,00	€ 1035,06	€ 1228,96
HI413SL	180x100	8900	6370	€ 2140,37	€ 2140,37	€ 1440,07	€ 1965,51
HI416SL	200x110	13200	9450	€ 3445,28	€ 3445,28	€ 2447,58	€ 4426,92



Mehrpreise

Art	HI46SL	HI48SL	HI410SL	HI413SL	HI416SL
je 1000 mm Nutzlänge	€ 82,54	€ 146,70	€ 210,85	€ 366,56	€ 733,17
je VKK	€ 74,34	€ 111,50	€ 153,04	€ 196,77	€ 349,80

Pumpenkettens, geschweißte und geprüfte Ausführung

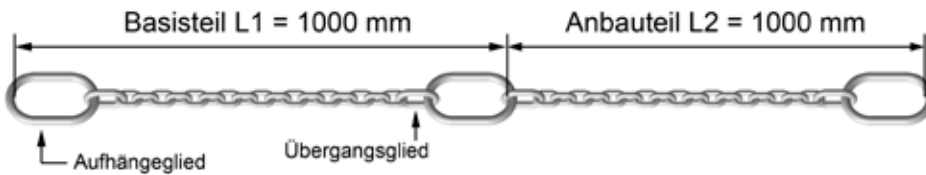

Artikelnummer	Kettenstärke (mm)	Tragfähigkeit (kg)	Maße Aufhängeglied (mm)	Maße Übergangsglied (mm)	Gewicht (kg)	Preis Basisteil L1	Preis Anbauteil L2
PK4GK6INOX(LÄNGE)	4x12	400	6x60x35	ohne	0,35	€ 30,30	€ 25,41
PK5GK6INOX(LÄNGE)	5x15	630	10x80x50	ohne	0,7	€ 48,74	€ 42,49
PK6GK6INOX(LÄNGE)	6x18	900	13x110x60	8x35x19	1,1	€ 51,24	€ 44,67
PK7GK6INOX(LÄNGE)	7x21	1250	13x110x60	8x35x19	1,3	€ 64,15	€ 56,86
PK8GK6INOX(LÄNGE)	8x24	1600	13x110x60	10x44x25	1,8	€ 77,07	€ 68,73
PK9GK6INOX(LÄNGE)	9x27	2000	13x110x60	10x44x25	2	€ 85,40	€ 76,24
PK10GK6INOX(LÄNGE)	10x30	2500	16x110x60	13x54x25	3	€ 113,52	€ 94,56
PK13GK6INOX(LÄNGE)	13x39	4250	22x160x90	16x70x34	4,8	€ 196,83	€ 181,00

- ▶ Basisteil (L1): bestehend aus 2 Ringen und einer Kette (Länge ca. 1000 mm)
- ▶ Anbauteil (L2): bestehend aus 1 Ring und einer Kette (Länge ca. 1000 mm)

weitere Oberflächen, Ausführungen oder Sonderlängen auf Anfrage

Anschlagketten



Artikelnummer	Maß D (mm)	Tragfähigkeit (kg)	Maß P (mm)	Maß Li min (mm)	Maß Le max (mm)	Gewicht (kg)	Preis
R8186100INOX	6	900	18	7,8	22,2	0,8	€ 18,76
R8188100INOX	8	1600	24	10,4	29,6	1,4	€ 33,34
R8181050INOX	10	2500	30	13	37	2,2	€ 47,92
R8181350INOX	13	4250	39	16,9	48,1	3,8	€ 83,31
R8181630INOX	16	6300	48	20,8	59,2	5,7	€ 166,63

Aufhängeringe ohne Flachstelle nach EN 1677-4, für 1- und 2-strängig

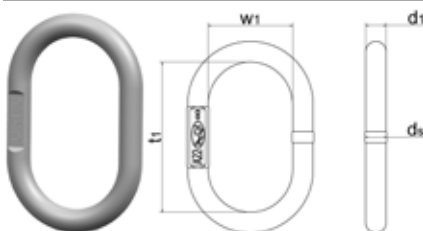

Artikelnummer	für Nenngröße (1-Strang)	für Nenngröße (2-Strang)	Tragfähigkeit (kg)	Bezeichnung	Maß d1 (mm)	Maß t1 (mm)	Maß w1 (mm)	Gewicht (kg)	Preis
D180OFINOX	6/7/8-6	6-6	1890	A13	13	110	60	0,34	€ 18,60
D181OFINOX	10-6	7/8-6	2600	A16	16	110	60	0,53	€ 23,51
D182OFINOX	13-6	10-6	4250	A18	18	135	75	0,8	€ 29,65
D183OFINOX	16-6	13-6	6300	A22	22	160	90	1,5	€ 47,03
D184OFINOX	-	16-6	8900	A26	26	180	100	2,3	€ 73,60

Aufhängeköpfe ohne Flachstelle nach EN 1677-4, für 3- und 4-strängig

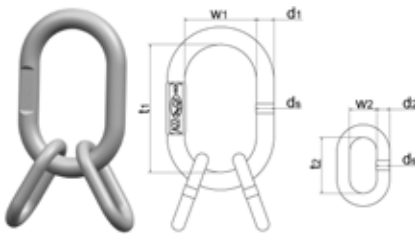

Artikelnummer	für Nenngröße	Tragfähigkeit 0-45° (kg)	Tragfähigkeit 45-60° (kg)	Bezeichnung	Maß d1 (mm)	Maß t1 (mm)	Maß w1 (mm)	Maß d2 (mm)	Maß t2 (mm)	Maß w2 (mm)	Gewicht (kg)	Preis
D182SAOFINOX	6/7-6	1890	1350	AK13	13	110	60	10	44	20	0,5	€ 61,34
D183SAOFINOX	8-6	2600	1850	AK18	18	135	75	16	70	34	1,5	€ 81,77
D184SAOFINOX	10-6	5250	3750	AK22	22	160	90	18	85	40	2,5	€ 122,66
D185SAOFINOX	13-6	8900	6370	AK26	26	180	100	22	115	50	3,4	€ 173,77
D186SAOFINOX	16-6	13200	9450	AK32	32	200	110	26	140	65	7,5	€ 329,13

Verbindungsglieder

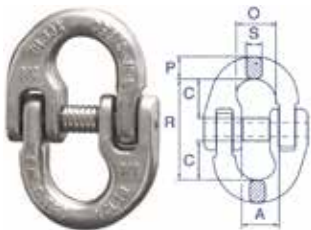

CARTEC



Artikelnummer	für Nenngröße	Tragfähigkeit (kg)	Maß A (mm)	Maß C (mm)	Maß O (mm)	Maß R (mm)	Maß P (mm)	Maß S (mm)	Gewicht (kg)	Preis
C58INOX	6-6	900	14	18	18	45	8	7,5	0,08	€ 41,45
C59INOX	8-6	1600	19	25,5	23,5	62	11,5	10	0,2	€ 45,71
C61INOX	10-6	2500	24	30	27,5	72	12,6	12,6	0,35	€ 65,59
C62INOX	13-6	4250	28	36	33,5	87,5	19	16,7	0,73	€ 84,46
C63INOX	16-6	6300	34,5	40,5	39,5	105	20,6	20,6	1,47	€ 129,18

Verkürzungsklauen

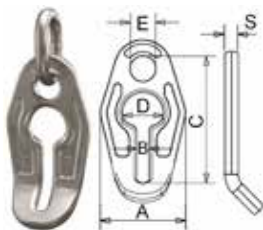

CARTEC



Artikelnummer	für Nenngröße	Tragfähigkeit (kg)	Maß A (mm)	Maß B (mm)	Maß C (mm)	Maß D (mm)	Maß E (mm)	Maß S (mm)	Gewicht (kg)	Preis
CCL6INOX	6-6	900	55	8	81	26	16	8,5	0,25	€ 67,58
CCL78INOX	8-6	1600	71	11	110	34	22	10,5	0,59	€ 101,36
CCL10INOX	10-6	2500	90	12	135	40	26	13	1,13	€ 139,13
CCL13INOX	13-6	4250	112	17	170	52	32	16,5	2,37	€ 178,88
CCL16INOX	16-6	6300	135	20,5	202	64	38	20	4,12	€ 318,00

Ösenlasthaken, mit Schmiedefalle



CARTEC



Artikelnummer	für Nenngröße	Tragfähigkeit (kg)	Maß A (mm)	Maß B (mm)	Maß D (mm)	Maß G (mm)	Maß H (mm)	Maß O (mm)	Maß R (mm)	Maß S (mm)	Gewicht (kg)	Preis
C29SNINOX	6-6	900	23	72	8	13,5	21	21	90	8	0,31	€ 52,67
C30SNINOX	8-6	1600	32	103	13	19,5	29	27	118	13	0,81	€ 77,51
C31SNINOX	10-6	2500	39	120	15	27	33	37	140	15	1,57	€ 129,18
C32SNINOX	13-6	4250	51	155	18	35	46	48	182	18	3,09	€ 188,81
C33SNINOX	16-6	6300	66	183	24	44	51	55	213	24	5,36	€ 273,78

Gabelkopf-Lasthaken, mit Schmiedefalle



CARTEC



Artikelnummer	für Nenngröße	Tragfähigkeit (kg)	Maß A (mm)	Maß B (mm)	Maß C (mm)	Maß G (mm)	Maß H (mm)	Maß R (mm)	Maß PxL (mm)	Gewicht (kg)	Preis
C79SNINOX	6-6	900	23	7,2	8,5	14	21	81	8x19,5	0,34	€ 91,43
C80SNINOX	8-6	1600	32	9,5	12	20	29	111	10x22,5	0,82	€ 115,28
C81SNINOX	10-6	2500	39	12	15	27	33	123	13x31,5	1,44	€ 177,88

Schäkel, gerade Form, mit Splint

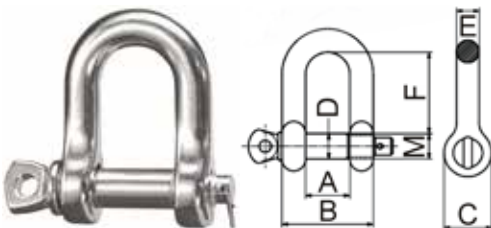

CARTEC



Artikelnummer	Tragfähigkeit (kg)	Maß A (mm)	Maß B (mm)	Maß C (mm)	Maß D (mm)	Maß E (mm)	Maß F (mm)	Maß M	Gewicht (kg)	Preis
SH05SINOX	500	18	34	18	9	8	33	M10	0,07	€ 8,75
SH125SINOX	1250	25	49	25	13	12	40	M14	0,22	€ 20,08
SH2SINOX	2000	32	64	32	17	16	60	M18	0,52	€ 41,74
SH32SINOX	3200	41	79	47	21	19	78	M22	0,8	€ 67,58
SH5SINOX	5000	56	106	60	29	25	109	M33	2,2	€ 149,07
SH13SINOX	13000	76	144	75	38	34	152	M39	7	€ 496,88

Ringschrauben, variabel, ohne Schlüssel

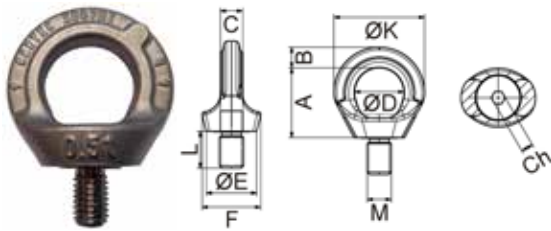

CARTEC



Artikelnummer	Tragfähigkeit bei 90° (kg)	Maß MxL (mm)	Maß A (mm)	Maß B (mm)	Maß C (mm)	Maß D (mm)	Maß E (mm)	Maß F (mm)	Maß K (mm)	Maß Ch (mm)	Gewicht (kg)	Preis
RSHV12INOX	500	M12x18	43	12.5	11.5	30	30	36.5	55.5	8	0.21	€ 75,53
RSHV16INOX	1000	M16x24	49.5	14.5	15.7	35	35	41.8	64.5	10	0.35	€ 98,38
RSHV20INOX	2000	M20x30	58	16	18	40	42	51.5	74.5	12	0.65	€ 116,26
RSHV24INOX	2500	M24x36	69	20.5	22	49	50	58	90	12	1.07	€ 161,99

Allgemeine Hinweise zu Ringschrauben - variabel

- ▶ 360° drehbar
- ▶ geringeres Eigengewicht, platzsparende Auflagefläche - trotzdem gleiche Tragfähigkeit
- ▶ ideal als 90° Anschlagpunkt
- ▶ unverlierbare Schraube
- ▶ Sicherheitsfaktor: 4

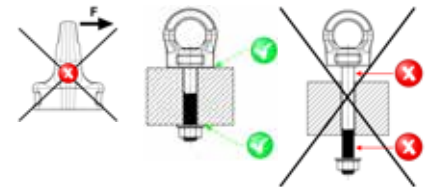

Achtung → nicht für Dauerdrehbewegungen unter Last geeignet

Belastungstabelle in t

Artikelnummer	1-Strang		2-Strang				3/4-Strang			
	0°	90°	0°	90°	0-45°	45-60°	asymetr.	0-45°	45-60°	asymetr.
RSHV12INOX	1,2	0,5	2,4	1	0,7	0,5	0,5	1,05	0,75	0,5
RSHV16INOX	2,4	1	4,8	2	1,4	1	1	2,1	1,5	1
RSHV20INOX	3,6	2	6,2	4	2,8	2	2	4,2	3	2
RSHV24INOX	5,2	2,5	10,4	5	3,5	2,5	2,5	5,3	3,75	2,5

Änderung der Tragfähigkeit bei verschiedenen Temperaturen

Temperatur	Reduzierung der Tragfähigkeit
unter -40°C	nicht zulässig
-40°C bis +280°C	-25%
über +280°C	nicht zulässig

Prüfanhänger



Artikelnummer	Güteklasse	für Typ	Ausführung	Gewicht (kg)	Preis
CPRÜFEINRINGINOX	6	Einstrang-Anschlagketten	mit Ring	0,1	€ 4,59



Artikelnummer	Güteklasse	für Typ	Ausführung	Gewicht (kg)	Preis
CPRÜFMEHRRING-INOX	6	Mehrstrang-Anschlagketten	mit Ring	0,1	€ 4,59



Artikelnummer	Güteklasse	für Typ	Ausführung	Gewicht (kg)	Preis
CPRÜFUVVRINGINOX	6	UVV-Prüfungen	mit Ring	0,1	€ 3,27

Ersatzteil - Schmiede-Sicherungsfallen für Lasthaken



CARTEC



Artikelnummer	für Nenngröße	für Artikel	Gewicht (kg)	Preis
CKS06INOX	6-6	C29SNINOX / C79SNINOX	0,03	€ 8,75
CKS08INOX	8-6	C30SNINOX / C80SNINOX	0,04	€ 10,14
CKS10INOX	10-6	C31SNINOX / C81SNINOX	0,06	€ 15,90
CKS13INOX	13-6	C32SNINOX	0,1	€ 18,88
CKS16INOX	16-6	C33SNINOX	0,14	€ 19,78

Ersatzteil - Bolzen und Stifte für Gabelkopf-Haken



CARTEC



Artikelnummer	für Nenngröße	für Artikel	Gewicht (kg)	Preis
CKP06INOX	6-6	C79SNINOX	0,02	€ 9,94
CKP08INOX	8-6	C81SNINOX	0,02	€ 13,92
CKP10INOX	10-6	C81SNINOX	0,05	€ 19,88

Ersatzteil - Bolzen und Federn für Verbindungsglieder

CARTEC



Artikelnummer	für Nenngröße	für Artikel	Gewicht (kg)	Preis
CLK06INOX	6-6	C58INOX	0,01	€ 10,34
CLK08INOX	8-6	C59INOX	0,02	€ 13,31
CLK10INOX	10-6	C61INOX	0,03	€ 14,51
CLK13INOX	13-6	C62INOX	0,08	€ 18,49
CLK16INOX	16-6	C63INOX	0,19	€ 21,76

Anschlagpunkte, ohne Feder

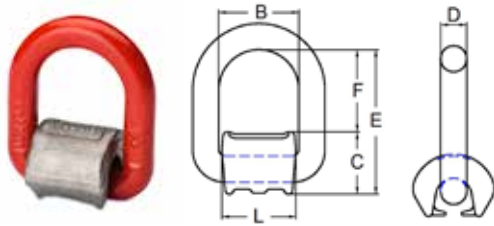

Artikelnummer	Tragfähigkeit (kg)	Maß B (mm)	Maß C (mm)	Maß D (mm)	Maß E (mm)	Maß F (mm)	Maß L (mm)	Gewicht (kg)	Preis
APS1000	1120	40	31	13	72	41	37	0,4	€ 5,16
APS2000	2000	42	33	14	82	49	39	0,46	€ 5,78
APS3200	3150	45	37	17	86	49	42	0,7	€ 7,37
APS5000	5300	55	47	22	104	57	51	1,5	€ 13,43
APS8000	8000	70	57	26	124	67	65	2,5	€ 21,53
APS15000	15000	97	70	34	165	95	88	5,9	€ 44,11

Anschlagpunkte, mit Feder

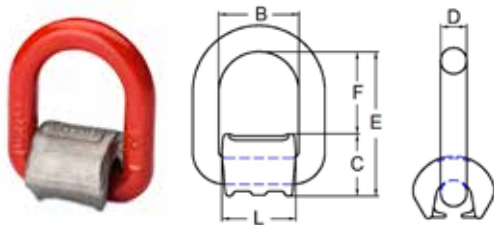

Artikelnummer	Tragfähigkeit (kg)	Maß B (mm)	Maß C (mm)	Maß D (mm)	Maß E (mm)	Maß F (mm)	Maß L (mm)	Gewicht (kg)	Preis
APSF1000	1120	40	31	13	72	41	37	0,4	€ 5,38
APSF2000	2000	42	33	14	82	49	39	0,46	€ 6,40
APSF3200	3150	45	37	17	86	49	42	0,7	€ 7,93
APSF5000	5300	55	47	22	104	57	51	1,5	€ 14,39
APSF8000	8000	70	57	26	124	67	65	2,5	€ 22,10
APSF15000	15000	97	70	34	165	95	88	5,9	€ 45,41

Allgemeine Hinweise zu Anschlagpunkten

- ▶ 180° schwenkbar
- ▶ Sicherheitsfaktor: 4

Belastungstabelle in t

Artikelnummer	1-Strang		2-Strang		2-Strang			3/4-Strang		
	0°	90°	0°	90°	0-45°	45-60°	asymetr.	0-45°	45-60°	asymetr.
APS(F)1000	1,12	1,12	2,24	2,24	1,6	1,12	1,12	2,36	1,7	1,12
APS(F)2000	2	2	4	4	2,8	2	2	4,2	3	2
APS(F)3200	3,15	3,15	6,3	6,3	4,25	3,15	3,15	6,7	4,75	3,15
APS(F)5000	5,3	5,3	10,6	10,6	7,5	5,3	5,3	11,2	8	5,3
APS(F)8000	8	8	15	15	11,2	8	8	17	11,8	8
APS(F)15000	15	15	30	30	21,2	15	15	31,5	22,4	15

Änderung der Tragfähigkeit bei verschiedenen Temperaturen

Temperatur	Reduzierung der Tragfähigkeit
unter -20°C	nicht zulässig
-20°C bis +100°C	keine
über +100°C	nicht zulässig

Anschweißhaken

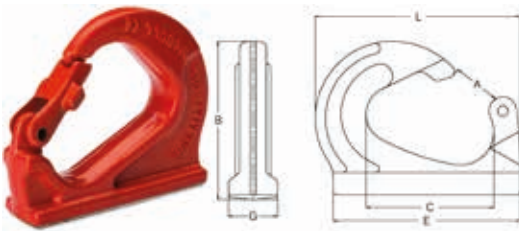

Artikelnummer	Tragfähigkeit (kg)	Maß A (mm)	Maß B (mm)	Maß C (mm)	Maß E (mm)	Maß G (mm)	Maß L (mm)	Gewicht (kg)	Preis
CASH1	1120	23,3	82,8	58,9	89,5	25	97,6	0,48	€ 14,89
CASH2	2000	26,9	91,8	65	81,1	33,4	113	0,85	€ 17,34
CASH3	3150	30,8	106	74,5	115	36	128	1,12	€ 19,26
CASH5	5300	37,4	133	97	158	43,7	171	2,5	€ 29,23
CASH8	8000	35,4	144	93,5	164	51	175	3,2	€ 35,12
CASH10	10000	51,1	170	138	203	53	222	5,2	€ 64,47

Ersatzteil - Sicherungsfallen für Anschweißhaken



Artikelnummer	für Tragfähigkeit (kg)	für Artikel	Gewicht (kg)	Preis
FALLECASH1	1120	CASH1	0,04	€ 3,62
FALLECASH2	2000	CASH2	0,1	€ 5,06
FALLECASH3	3150	CASH3	0,15	€ 6,71
FALLECASH5	5300	CASH5	0,33	€ 14,04
FALLECASH8	8000	CASH8	0,36	€ 18,57
FALLECASH10	10000	CASH10	0,49	€ 25,47

Allgemeine Hinweise zu Anschweißhaken

- ▶ zum Anschweißen an Bagger, Traversen usw.
- ▶ Sicherheitsfaktor: 4

Belastungstabelle in t

Artikelnummer	1-Strang		2-Strang		3/4-Strang		
	0°	90°	0°	90°	0-45°	45-60°	asymetr.
CASH1	1,12	1,12	2,24	2,24	1,6	1,12	1,12
CASH2	2	2	4	4	2,8	2	2
CASH3	3	3	6	6	4,2	3	3
CASH5	5	5	10	10	7	5	5
CASH8	8	8	16	16	11,2	8	8
CASH10	10	10	20	20	14	10	10

Änderung der Tragfähigkeit bei verschiedenen Temperaturen

Temperatur	Reduzierung der Tragfähigkeit
unter -40°C	nicht zulässig
-40°C bis +200°C	keine
über +200°C	nicht zulässig

Anschlagpunkte (mit WLL gestempelt), ohne Feder

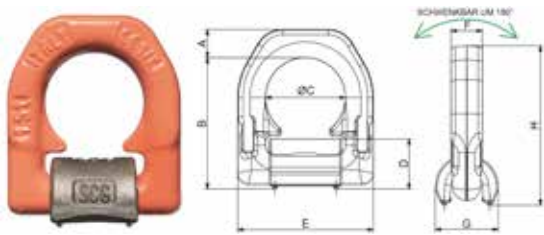

CARTEC



Artikelnummer	Tragfähigkeit (kg)	Maß A (mm)	Maß B (mm)	Maß C (mm)	Maß D (mm)	Maß E (mm)	Maß F (mm)	Maß G (mm)	Maß H (mm)	Gewicht (kg)	Preis
APSX1500	1500	14	65	38	25	66	16	31	79	0,39	€ 16,41
APSX2500	2500	16	75	45	27	77	18	34,5	91	0,59	€ 17,67
APSX4000	4000	18	84	51	32	87	20	40	102	0,87	€ 22,09
APSX6700	6700	24	117	67,3	44	115	26	58,5	141	2,23	€ 43,14
APSX10000	10000	31	126	67	55	129	28,5	70,5	157	3,33	€ 59,18
APSX16000	16000	45	174	100	69	190	42	87	219	9,28	€ 126,52

Anschlagpunkte (mit WLL gestempelt), mit Feder

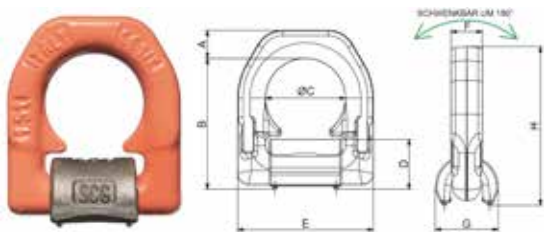

CARTEC



Artikelnummer	Tragfähigkeit (kg)	Maß A (mm)	Maß B (mm)	Maß C (mm)	Maß D (mm)	Maß E (mm)	Maß F (mm)	Maß G (mm)	Maß H (mm)	Gewicht (kg)	Preis
APSFX1500	1500	14	65	38	25	66	16	31	79	0,39	€ 18,67
APSFX2500	2500	16	75	45	27	77	18	34,5	91	0,59	€ 19,99
APSFX4000	4000	18	84	51	32	87	20	40	102	0,87	€ 25,02
APSFX6700	6700	24	117	67,3	44	115	26	58,5	141	2,23	€ 45,60
APSFX10000	10000	31	126	67	55	129	28,5	70,5	157	3,33	€ 64,28
APSFX16000	16000	45	174	100	69	190	42	87	219	9,28	€ 139,73

Allgemeine Hinweise zu Anschlagpunkte

- ▶ 180° schwenkbar
- ▶ Sicherheitsfaktor: 4



Belastungstabelle in t

Artikelnummer	1-Strang		2-Strang		3/4-Strang		asymetr.			
	0°	90°	0°	90°	0-45°	45-60°	0-45°	45-60°	asymetr.	
APS(F)X1500	1,5	1,5	3	3	2,1	1,5	1,5	3,15	2,25	1,5
APS(F)X2500	2,5	2,5	5	5	3,5	2,5	2,5	5,25	3,75	2,5
APS(F)X4000	4	4	8	8	5,6	4	4	8,4	6	4
APS(F)X6700	6,7	6,7	13,4	13,4	9,38	6,7	6,7	14,1	10,1	6,7
APS(F)X10000	10	10	20	20	14	10	10	21	15	10
APS(F)X16000	16	16	32	32	22,4	16	16	33,6	24	16

Änderung der Tragfähigkeit bei verschiedenen Temperaturen

Temperatur	Reduzierung der Tragfähigkeit
unter -20°C	nicht zulässig
-20°C bis +200°C	keine
+200°C bis +300°C	-10%
+300°C bis +400°C	-25%
über +400°C	nicht zulässig

Anschlagringböcke (mit WLL gestempelt)

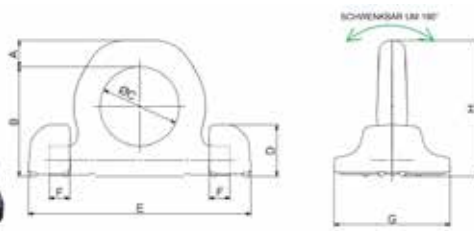

CARTEC



Artikelnummer	Tragfähigkeit (kg)	Maß A (mm)	Maß B (mm)	Maß C (mm)	Maß D (mm)	Maß E (mm)	Maß F (mm)	Maß G (mm)	Maß H (mm)	Gewicht (kg)	Preis
ARBX4000	4000	14	65	48	29	134	14	60	79	0,73	€ 23,01
ARBX6700	6700	20	83	60	39	169	16	88	103	1,8	€ 36,88
ARBX10000	10000	22	96	65	48	196	19,5	98	118	3	€ 60,75
ARBX16000	16000	31	126	90	55	264	29	127	155	5,75	€ 119,31
ARBX30000	30000	42	175	130	79	371	45	157	217	16	€ 307,19

Anschlagringböcke (mit WLL gestempelt), ohne Anschweißböckchen

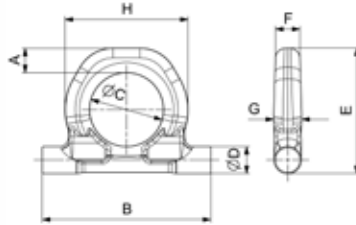

CARTEC



Artikelnummer	Tragfähigkeit (kg)	Maß A (mm)	Maß B (mm)	Maß C (mm)	Maß D (mm)	Maß E (mm)	Maß F (mm)	Maß G (mm)	Maß H (mm)	Gewicht (kg)	Preis
ARBX4000OB	4000	14	105	48	16	78	13,6	16,3	76	0,41	€ 14,86
ARBX6700OB	6700	20	137	60	22	102	19,8	22,8	100	1,03	€ 19,83
ARBX10000OB	10000	22	150	65	24	116	23,2	26,2	109	1,43	€ 36,74
ARBX16000OB	16000	30	207	90	30	154	28,1	31,6	150	3,21	€ 73,73
ARBX30000OB	30000	42	307	130	42	215	40	43,5	214	8,8	€ 186,50

Allgemeine Hinweise zu Anschlagringböcke

- ▶ 180° schwenkbar
- ▶ Sicherheitsfaktor: 4

Belastungstabelle in t

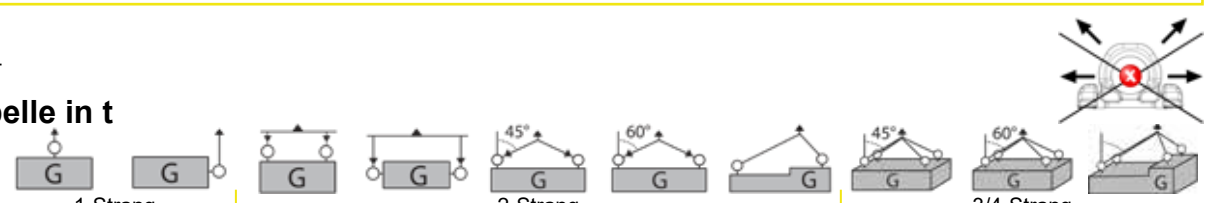

Artikelnummer	1-Strang		2-Strang		3/4-Strang		asymetr.			
	0°	90°	0°	90°	0-45°	45-60°	0-45°	45-60°		
ARBX4000(OB)	4	4	8	8	5,6	4	4	8,4	6	4
ARBX6700(OB)	6,7	6,7	13,4	13,4	9,38	6,7	6,7	14,1	10,1	6,7
ARBX10000(OB)	10	10	20	20	14	10	10	21	15	10
ARBX16000(OB)	16	16	32	32	22,4	16	16	33,6	24	16
ARBX30000(OB)	30	30	60	60	42	30	30	63	45	30

Änderung der Tragfähigkeit bei verschiedenen Temperaturen

Temperatur	Reduzierung der Tragfähigkeit
unter -20°C	nicht zulässig
-20°C bis +200°C	keine
+200°C bis +300°C	-10%
+300°C bis +400°C	-25%
über +400°C	nicht zulässig

Anschlagpunkte (mit LC gestempelt), ohne Feder



CARTEC



Artikelnummer	zul. Zugkraft - LC (daN)	Maß A (mm)	Maß B (mm)	Maß C (mm)	Maß D (mm)	Maß E (mm)	Maß F (mm)	Maß G (mm)	Maß H (mm)	Gewicht (kg)	Preis
APSX3000LC	3000	14	65	38	25	66	16	31	79	0,39	€ 16,41
APSX5000LC	5000	16	75	45	27	77	18	34,5	91	0,59	€ 17,67
APSX8000LC	8000	18	84	51	32	87	20	40	102	0,87	€ 22,09
APSX13400LC	13400	24	117	67,3	44	115	26	58,5	141	2,23	€ 43,14
APSX20000LC	20000	31	126	67	55	129	28,5	70,5	157	3,33	€ 59,18
APSX32000LC	32000	45	174	100	69	190	42	87	219	9,28	€ 126,52

Anschlagpunkte (mit LC gestempelt), mit Feder



CARTEC



Artikelnummer	zul. Zugkraft - LC (daN)	Maß A (mm)	Maß B (mm)	Maß C (mm)	Maß D (mm)	Maß E (mm)	Maß F (mm)	Maß G (mm)	Maß H (mm)	Gewicht (kg)	Preis
APSF3000LC	3000	14	65	38	25	66	16	31	79	0,39	€ 18,67
APSF5000LC	5000	16	75	45	27	77	18	34,5	91	0,59	€ 19,99
APSF8000LC	8000	18	84	51	32	87	20	40	102	0,87	€ 25,02
APSF13400LC	13400	24	117	67,3	44	115	26	58,5	141	2,23	€ 45,60
APSF20000LC	20000	31	126	67	55	129	28,5	70,5	157	3,33	€ 64,28
APSF32000LC	32000	45	174	100	69	190	42	87	219	9,28	€ 139,73

Anschlagringböcke (mit LC gestempelt)

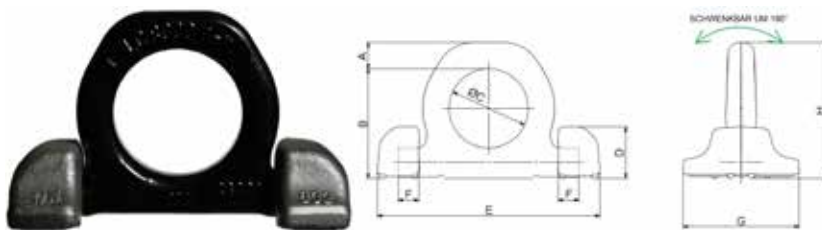

CARTEC



Artikelnummer	zul. Zugkraft - LC (daN)	Maß A (mm)	Maß B (mm)	Maß C (mm)	Maß D (mm)	Maß E (mm)	Maß F (mm)	Maß G (mm)	Maß H (mm)	Gewicht (kg)	Preis
ARBX8000LC	8000	14	65	48	29	134	14	60	79	0,73	€ 21,85
ARBX13400LC	13400	20	83	60	39	169	16	88	103	1,8	€ 36,99
ARBX20000LC	20000	22	96	65	48	196	19,5	98	118	3	€ 60,89
ARBX32000LC	32000	31	126	90	55	264	29	127	155	5,75	€ 119,63

Allgemeine Hinweise zu Anschlagringböcke

- ▶ 180° schwenkbar
- ▶ Sicherheitsfaktor: 2

Achtung → nicht zum Heben von Lasten

Änderung der Zugkraft bei verschiedenen Temperaturen

Temperatur	unter -20°C	-20°C bis +200°C	+200°C bis +300°C	+300°C bis +400°C	über +400°C
Reduzierung der Tragfähigkeit	nicht zulässig	keine	-10%	-25%	nicht zulässig

Anschweißhaken

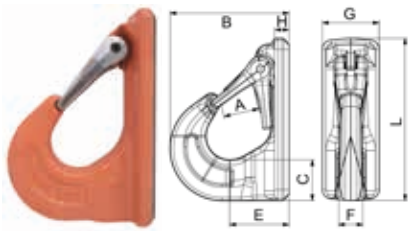

CARTEC



Artikelnummer	Tragfähigkeit (kg)	Maß A (mm)	Maß B (mm)	Maß C (mm)	Maß E (mm)	Maß F (mm)	Maß G (mm)	Maß H (mm)	Maß L (mm)	Gewicht (kg)	Preis
CCASHX15	1500	25	79	28	40	15	40	10	117	0,7	€ 37,16
CCASHX25	2500	30	101	35	47	21	50	10	147	1,4	€ 52,27
CCASHX4	4000	37	126	43	63	26	60	15	171	2,7	€ 94,20
CCASHX67	6700	48	158	54	71	33	70	15	208	4,8	€ 113,09

Ersatzteil - Sicherungsfallen für Anschweißhaken

CARTEC



Artikelnummer	für Tragfähigkeit (kg)	für Artikel	Gewicht (kg)	Preis
FALLECCASHX15	1500	CCASHX15	0,04	€ 6,00
FALLECCASHX25	2500	CCASHX25	0,08	€ 7,88
FALLECCASHX4	4000	CCASHX4	0,15	€ 12,18
FALLECCASHX67	6700	CCASHX67	0,24	€ 16,50

Allgemeine Hinweise zu Anschweißhaken

- ▶ zum Anschweißen an Bagger, Traversen usw.
- ▶ Sicherheitsfaktor: 4

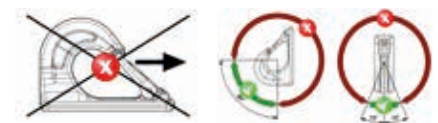

Belastungstabelle in t

Artikelnummer	1-Strang		2-Strang		3/4-Strang		3/4-Strang		3/4-Strang	
	0°	90°	0°	90°	0-45°	45-60°	asymetr.	0-45°	45-60°	asymetr.
CCASHX15	1,5	1,5	3	3	2,1	1,5	1,5	3,15	2,25	1,5
CCASHX25	2,5	2,5	5	5	3,5	2,5	2,5	5,25	3,75	2,5
CCASHX4	4	4	8	8	5,6	4	4	8,4	6	4
CCASHX67	6,7	6,7	13,4	13,4	9,4	6,7	6,7	14	10	6,7

Änderung der Tragfähigkeit bei verschiedenen Temperaturen

Temperatur	Reduzierung der Tragfähigkeit
unter -40°C	nicht zulässig
-40°C bis +200°C	keine
+200°C bis +300°C	-10%
+300°C bis +400°C	-25%
über +400°C	nicht zulässig

Anschlagwirbel zum Anschweißen

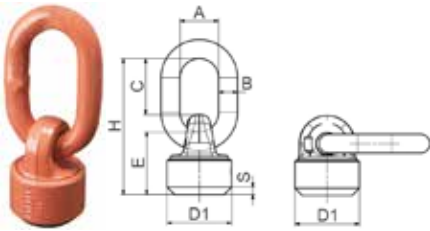

CARTEC



Artikelnummer	Tragfähigkeit bei 90° (kg)	Maß A (mm)	Maß B (mm)	Maß C (mm)	Maß E (mm)	Maß H (mm)	Maß D1 (mm)	Maß Sx45° (mm)	Gewicht (kg)	Preis
ASWHAX2500	2500	34	16	58	61	131	52	5,5	1,05	€ 66,26
ASWHAX4000	4000	40	18	72	67	152	58	7	1,44	€ 82,78
ASWHAX6700	6700	45	22	65	73	158	75	8,5	2,7	€ 113,32
ASWHAX10000	10000	50	23	92	86	201	85	10	3,95	€ 140,47
ASWHAX17000	17000	70	32	120	105	255	110	12	8,5	€ 305,12

Allgemeine Hinweise zu Anschlagwirbel

- ▶ 360° drehbar
- ▶ Öse 180° selbstausrichtend schwenkbar
- ▶ kugelgelagert für eine einfache Lastausrichtung
- ▶ Sicherheitsfaktor: 4



Achtung → nicht für Dauerdrehbewegungen unter Last geeignet

Belastungstabelle in t

Artikelnummer	1-Strang		2-Strang		3/4-Strang		
	0°	90°	0°	90°	0-45°	45-60°	asymetr.
ASWHAX2500	5	2,5	10	5	3,55	2,5	2,5
ASWHAX4000	8	4	16	8	5,6	4	4
ASWHAX6700	12	6,7	24	13,4	9,5	6,7	6,7
ASWHAX10000	15	10	30	20	14	10	10
ASWHAX17000	25	17	50	34	23,5	17	17

Änderung der Tragfähigkeit bei verschiedenen Temperaturen

Temperatur	Reduzierung der Tragfähigkeit
unter -40°C	nicht zulässig
-40°C bis +200°C	keine
+200°C bis +300°C	-10%
+300°C bis +400°C	-25%
über +400°C	nicht zulässig

Anschlagpunkte

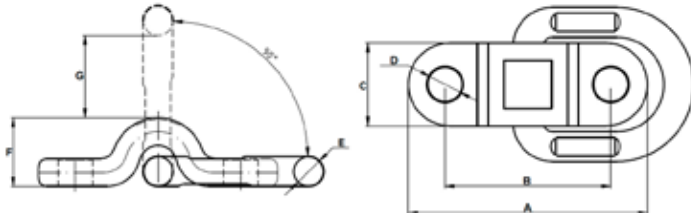

Artikelnummer	Tragfähigkeit (kg)	Maß A (mm)	Maß B (mm)	Maß C (mm)	Maß D (mm)	Maß E (mm)	Maß F (mm)	Maß G (mm)	Gewicht (kg)	Preis
APSR1000	1120	104	72	36	15	13	29,8	35,7	0,5	€ 8,38
APSR3200	3150	130	90	40	21	17	37,2	42,8	0,85	€ 10,36
APSR5000	5300	160	110	50	25	22	45,2	50,8	1,7	€ 19,37
APSR8000	8000	190	130	64	28	26	56,6	59,1	4,5	€ 40,90

Allgemeine Hinweise zu Anschlagpunkte

- ▶ 180° schwenkbar
- ▶ Sicherheitsfaktor: 4

Achtung → im Lieferumfang sind keine Schrauben enthalten
 → nur rissgeprüfte Sechskantschrauben der Güte 10.9 verwenden

Belastungstabelle in t

Artikelnummer	1-Strang		2-Strang		3/4-Strang		
	0°	90°	0°	90°	0-45°	45-60°	asymetr.
APSR1000	1,12	1,12	2,24	2,24	1,6	1,12	1,12
APSR3200	3,15	3,15	6,3	6,3	4,25	3,15	3,15
APSR5000	5,3	5,3	10,6	10,6	7,5	5,3	5,3
APSR8000	8	8	15	15	11,2	8	8

Änderung der Tragfähigkeit bei verschiedenen Temperaturen

Temperatur	Reduzierung der Tragfähigkeit
unter -20°C	nicht zulässig
-20°C bis +100°C	keine
über +100°C	nicht zulässig

Anschlagwirbel

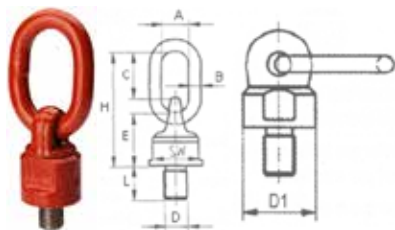

CARTEC



Artikelnummer	Tragfähigkeit bei 90° (kg)	Maß DxL (mm)	Maß A (mm)	Maß B (mm)	Maß C (mm)	Maß E (mm)	Maß H (mm)	Maß SW (mm)	Maß D1 (mm)	Gewicht (kg)	Preis
ASWH01018	300	M10x18	30	13	46	50	105	30	38	0,48	€ 48,46
ASWH01218	500	M12x18	30	13	46	50	105	30	38	0,5	€ 45,60
ASWH01225	500	M12x25	30	13	46	50	105	30	38	0,5	€ 48,46
ASWH012100	500	M12x100	30	13	46	50	105	30	38	0,5	€ 70,96
ASWH01420	500	M14x20	30	13	46	50	105	30	38	0,5	€ 48,46
ASWH014100	500	M14x100	30	13	46	50	105	30	38	0,5	€ 72,64
ASWH11620	1120	M16x20	30	13	46	50	105	30	38	0,53	€ 47,49
ASWH11630	1120	M16x30	30	13	46	50	105	30	38	0,53	€ 50,67
ASWH116100	1120	M16x100	30	13	46	50	105	30	38	0,53	€ 71,55
ASWH12030	1120	M20x30	30	13	46	50	105	30	38	0,53	€ 50,67
ASWH120100	1120	M20x100	30	13	46	50	105	30	38	0,53	€ 71,55
ASWH12430	1120	M24x30	30	13	46	50	105	30	38	0,53	€ 50,67
ASWH124100	1120	M24x100	30	13	46	50	105	30	38	0,53	€ 71,55
ASWH22030	2000	M20x30	34	16	57	61	131	40	50	1,05	€ 54,45
ASWH22040	2000	M20x40	34	16	57	61	131	40	50	1,05	€ 60,91
ASWH22050	2000	M20x50	34	16	57	61	131	40	50	1,05	€ 60,91
ASWH22070	2000	M20x70	34	16	57	61	131	40	50	1,05	€ 60,91
ASWH220100	2000	M20x100	34	16	57	61	131	40	50	1,05	€ 83,90
ASWH32430	3150	M24x30	40	19	70	68	153	48	58	1,63	€ 73,70
ASWH32445	3150	M24x45	40	19	70	68	153	48	58	1,63	€ 81,68
ASWH32450	3150	M24x50	40	19	70	68	153	48	58	1,63	€ 81,68
ASWH324100	3150	M24x100	40	19	70	68	153	48	58	1,63	€ 120,00
ASWH33035	3150	M30x35	40	19	70	68	153	48	58	1,63	€ 81,68
ASWH330100	3150	M30x100	40	19	70	68	153	48	58	1,63	€ 120,00
ASWH53035	5300	M30x35	40	20	65	80	165	65	75	2,23	€ 102,87
ASWH53045	5300	M30x45	40	20	65	80	165	65	75	2,23	€ 119,59
ASWH53050	5300	M30x50	40	20	65	80	165	65	75	2,23	€ 123,59
ASWH530100	5300	M30x100	40	20	65	80	165	65	75	2,23	€ 139,53
ASWH83035	8000	M30x35	50	22	90	95	205	75	85	4,72	€ 145,93
ASWH830100	8000	M30x100	50	22	90	95	205	75	85	4,72	€ 214,86
ASWH83654	8000	M36x54	50	22	90	95	205	75	85	4,72	€ 131,93
ASWH836100	8000	M36x100	50	22	90	95	205	75	85	4,72	€ 188,37
ASWH103650	10000	M36x50	50	22	90	95	205	75	85	4,94	€ 159,67
ASWH1036120	10000	M36x120	50	22	90	95	205	75	85	4,94	€ 245,96
ASWH104250	10000	M42x50	50	22	90	95	205	75	85	4,94	€ 165,58
ASWH104263	10000	M42x63	50	22	90	95	205	75	85	4,94	€ 159,83
ASWH1048120	10000	M48x120	50	22	90	95	205	75	85	4,94	€ 228,43
ASWH154860	15000	M48x60	70	30	120	130	280	95	120	10	€ 380,83
ASWH155678	15000	M56x78	70	30	120	130	280	95	120	10	€ 403,82
ASWH156496	15000	M64x96	70	30	120	130	280	95	120	12,75	€ 498,30
ASWH2572108	25000	M72x108	68	40	127	165	338	130	160	29	€ 2007,03
ASWH3080120	30000	M80x120	68	40	127	165	338	130	170	29	€ 2049,74
ASWH3590135	35000	M90x135	68	40	127	165	338	130	170	29	€ 2135,14

Allgemeine Hinweise zu Anschlagwirbel

- ▶ 360° drehbar
- ▶ Öse 180° selbstausrichtend schwenkbar
- ▶ kugelgelagert für eine einfache Lastausrichtung
- ▶ Sicherheitsfaktor: 4



Achtung → nicht für Dauerdrehbewegungen unter Last geeignet
 → bei Verwendung von Kontermuttern: nur rissgeprüfte Muttern der Güte 10.9 verwenden

Belastungstabelle in t

Artikelnummer	1-Strang		2-Strang		3/4-Strang					
	0°	90°	0°	90°	0-45°	45-60°	asymetr.	0-45°	45-60°	asymetr.
ASWH01018	0,6	0,3	1,2	0,6	0,42	0,3	0,3	0,63	0,45	0,3
ASWH0_	1	0,5	2	1	0,75	0,5	0,5	1,1	0,75	0,5
ASWH1_	2	1,12	4	2	1,5	1,12	1,12	2,36	1,6	1,12
ASWH2_	4	2	8	4	2,8	2	2	4	3	2
ASWH3_	6,3	3,15	12,5	6,3	4,25	3,15	3,15	6,3	4,75	3,15
ASWH5_	10,6	5,3	21,2	10,6	7,1	5,3	5,3	11,2	8	5,3
ASWH8_	12,5	8	25	16	11,2	8	8	16,8	12	8
ASWH10_	15	10	30	20	14	10	10	21,2	15	10
ASWH15_	25	15	50	30	21	15	15	31,5	22,5	15
ASWH25_	35	25	70	50	35	25	25	52,5	37,5	25
ASWH30_	35	30	70	60	42	30	30	63	45	30
ASWH35_	35	35	70	70	49	35	35	73,5	52,5	35

Änderung der Tragfähigkeit bei verschiedenen Temperaturen

Temperatur	Reduzierung der Tragfähigkeit
unter -40°C	nicht zulässig
-40°C bis +200°C	keine
+200°C bis +300°C	-10%
+300°C bis +400°C	-25%
über +400°C	nicht zulässig

Sondergewinde und Sonderschaftlängen sind auf Anfrage teilweise möglich

Ringschrauben, fix

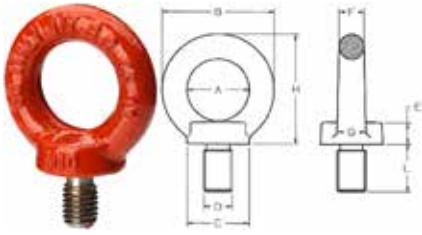

CARTEC



Artikelnummer	Tragfähigkeit bei 0° (kg)	Maß DxL (mm)	Maß A (mm)	Maß B (mm)	Maß C (mm)	Maß E (mm)	Maß F (mm)	Maß H (mm)	Gewicht (kg)	Preis
RSH06	400	M6x13	25	45	25	10	10	45	0,09	€ 6,57
RSH08	800	M8x13	25	45	25	10	10	45	0,09	€ 7,59
RSH10	1000	M10x17	25	45	25	10	10	45	0,11	€ 8,94
RSH12	1600	M12x21	35	63	35	14	14	62	0,27	€ 10,25
RSH14	3000	M14x21	35	63	35	14	14	62	0,29	€ 10,46
RSH16	4000	M16x27	35	63	35	14	14	62	0,31	€ 10,64
RSH18	5000	M18x27	50	90	50	20	20	90	0,84	€ 22,78
RSH20	6000	M20x30	50	90	50	20	20	90	0,86	€ 22,78
RSH24	8000	M24x36	50	90	50	20	20	90	0,9	€ 24,67
RSH27	10000	M27x45	60	108	65	24	24	109	1,66	€ 41,31
RSH30	12000	M30x45	60	108	65	24	24	109	1,7	€ 44,51
RSH36	16000	M36x54	70	126	75	26	28	128	2,15	€ 65,96
RSH42	24000	M42x63	80	144	85	30	32	147	4,15	€ 86,53
RSH48	32000	M48x68	90	166	100	35	38	168	6,2	€ 129,83
RSH56	36000	M56x78	100	184	110	38	42	187	8,8	€ 247,15
RSH64	45000	M64x90	110	206	120	42	48	208	12,4	€ 329,53

Allgemeine Hinweise zu Ringschrauben - fix

- ▶ hochfest
- ▶ Sicherheitsfaktor: 4

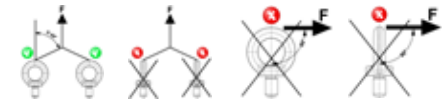

Belastungstabelle in t

Artikelnummer	1-Strang		2-Strang		3/4-Strang	
	0°	0°	0-45°	45-60°	0-45°	45-60°
RSH06	0,4	0,8	0,14	0,1	0,2	0,14
RSH08	0,8	1,6	0,28	0,2	0,4	0,28
RSH10	1	2	0,35	0,25	0,5	0,35
RSH12	1,6	3,2	0,56	0,4	0,8	0,56
RSH14	3	6	1	0,75	1,5	1
RSH16	4	8	1,4	1	2	1,4
RSH18	5	10	1,8	1,25	2,5	1,8
RSH20	6	12	2,1	1,5	3	2,1
RSH24	8	16	2,8	2	4	2,8
RSH27	10	20	3,5	2,5	5	3,5
RSH30	12	24	4,2	3	6	4,2
RSH36	16	32	5,6	3,9	7,8	5,4
RSH42	24	48	8,4	5,9	11,8	8,2
RSH48	32	64	11,2	7,8	15,6	10,9
RSH56	36	72	12,6	8,8	17,6	12,3
RSH64	45	90	15,7	11	22	15,4

Änderung der Tragfähigkeit bei verschiedenen Temperaturen

Temperatur	Reduzierung der Tragfähigkeit
unter -20°C	nicht zulässig
-20°C bis +100°C	keine
+100°C bis +200°C	-15%
+200°C bis +250°C	-20%
+250°C bis +350°C	-25%
über +350°C	nicht zulässig

Ringmuttern, fix

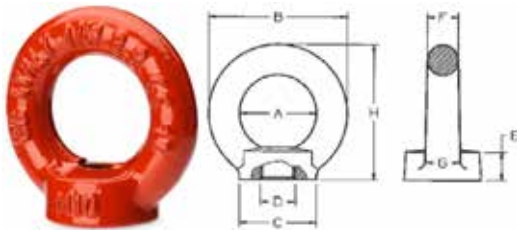

CARTEC



Artikelnummer	Tragfähigkeit bei 0° (kg)	Maß D (mm)	Maß A (mm)	Maß B (mm)	Maß C (mm)	Maß E (mm)	Maß F (mm)	Maß H (mm)	Gewicht (kg)	Preis
RMH06	400	M6	25	45	25	10	10	45	0,1	€ 6,22
RMH08	800	M8	25	45	25	10	10	45	0,1	€ 7,11
RMH10	1000	M10	25	45	25	10	10	45	0,1	€ 8,41
RMH12	1600	M12	35	63	35	14	14	62	0,26	€ 9,39
RMH14	3000	M14	35	63	35	14	14	62	0,26	€ 9,50
RMH16	4000	M16	35	63	35	14	14	62	0,26	€ 9,77
RMH18	5000	M18	50	90	50	20	20	90	0,75	€ 17,60
RMH20	6000	M20	50	90	50	20	20	90	0,75	€ 18,93
RMH24	8000	M24	50	90	50	20	20	90	0,75	€ 21,81
RMH27	10000	M27	60	108	65	24	24	109	1,4	€ 37,44
RMH30	12000	M30	60	108	65	24	24	109	1,4	€ 39,00

Allgemeine Hinweise zu Ringmuttern - fix

- ▶ hochfest
- ▶ Sicherheitsfaktor: 4



Belastungstabelle in t

Artikelnummer	1-Strang		2-Strang		3/4-Strang	
	0°	0°	0-45°	45-60°	0-45°	45-60°
RMH06	0,4	0,8	0,14	0,1	0,2	0,14
RMH08	0,8	1,6	0,28	0,2	0,4	0,28
RMH10	1	2	0,35	0,25	0,5	0,35
RMH12	1,6	3,2	0,56	0,4	0,8	0,56
RMH14	3	6	1	0,75	1,5	1
RMH16	4	8	1,4	1	2	1,4
RMH18	5	10	1,8	1,25	2,5	1,8
RMH20	6	12	2,1	1,5	3	2,1
RMH24	8	16	2,8	2	4	2,8
RMH27	10	20	3,5	2,5	5	3,5
RMH30	12	24	4,2	3	6	4,2

Änderung der Tragfähigkeit bei verschiedenen Temperaturen

Temperatur	Reduzierung der Tragfähigkeit
unter -20°C	nicht zulässig
-20°C bis +100°C	keine
+100°C bis +200°C	-15%
+200°C bis +250°C	-20%
+250°C bis +350°C	-25%
über +350°C	nicht zulässig

Ringschrauben, variabel

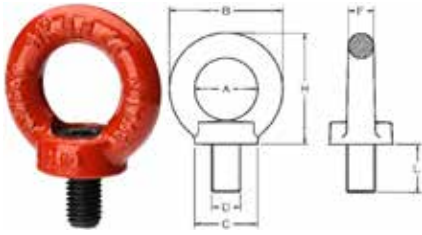

CARTEC



Artikelnummer	Tragfähigkeit bei 90° (kg)	Maß DxL (mm)	Maß A (mm)	Maß B (mm)	Maß C (mm)	Maß F (mm)	Maß H (mm)	Gewicht (kg)	Preis
RSHV06	100	M6x15	25	45	25	10	45	0,09	€ 10,06
RSHV08	200	M8x15	25	45	25	10	45	0,09	€ 11,71
RSHV10	250	M10x16	25	45	25	10	45	0,11	€ 13,83
RSHV12	400	M12x22	35	63	35	14	62	0,27	€ 15,86
RSHV14	750	M14x20	35	63	35	14	62	0,29	€ 16,35
RSHV16	1000	M16x29	35	63	35	14	62	0,31	€ 16,86
RSHV20	1500	M20x32	50	90	50	20	90	0,86	€ 30,93
RSHV24	2000	M24x40	50	90	50	20	90	0,9	€ 33,45
RSHV30	3000	M30x45	60	108	65	24	109	1,7	€ 50,31

Allgemeine Hinweise zu Ringschrauben - variabel

- ▶ hochfest
- ▶ Sicherheitsfaktor: 4

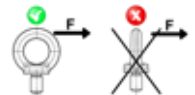

Belastungstabelle in t

Artikelnummer	1-Strang		2-Strang				3/4-Strang	
	0°	90°	0°	90°	0-45°	45-60°	0-45°	45-60°
RSHV06	0,4	0,1	0,8	0,2	0,14	0,1	0,2	0,14
RSHV08	0,8	0,2	1,6	0,4	0,28	0,2	0,4	0,28
RSHV10	1	0,25	2	0,5	0,35	0,25	0,5	0,35
RSHV12	1,6	0,4	3,2	0,8	0,56	0,4	0,8	0,56
RSHV14	3	0,75	6	1,5	1	0,75	1,5	1
RSHV16	4	1	8	2	1,4	1	2	1,4
RSHV20	6	1,5	12	3	2,1	1,5	3	2,1
RSHV24	8	2	16	4	2,8	2	4	2,8
RSHV30	12	3	24	6	4,2	3	6	4,2

Änderung der Tragfähigkeit bei verschiedenen Temperaturen

Temperatur	Reduzierung der Tragfähigkeit
unter -20°C	nicht zulässig
-20°C bis +100°C	keine
+100°C bis +200°C	-15%
+200°C bis +250°C	-20%
+250°C bis +350°C	-25%
über +350°C	nicht zulässig

Transportringe

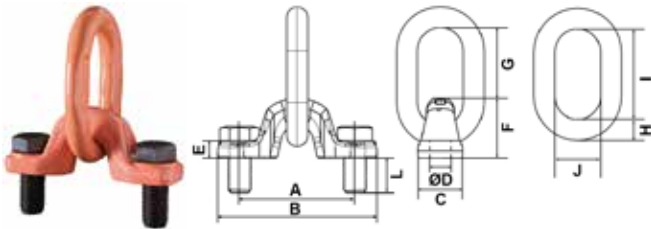

CARTEC



Artikelnummer	Tragfähigkeit bei 90° (kg)	Abm.	Maß A (mm)	Maß B (mm)	Maß C (mm)	Maß D (mm)	Maß E (mm)	Maß F (mm)	Maß G (mm)	Maß H (mm)	Maß I (mm)	Maß J (mm)	Maß L (mm)	Gewicht (kg)	Preis
TPSRX4000	4000	M20	100	138	39	21,5	15	52	61	18	85	40	35	1,2	€ 44,87
TPSRX6700	6700	M24	120	165,5	48	25,5	19	63	87	22	115	50	41	2,5	€ 62,78
TPSRX10000	10000	M30	160	216	62	31,5	25	78	106	26	140	65	45	7,1	€ 111,81
TPSRX16000	16000	M36	177	250	69	37	29	90	112	32	150	70	61	7,5	€ 177,62
TPSRX20000	20000	M42	200	290	90	43,5	43	116	140	40	190	100	67	9,3	€ 549,74
TPSRX25000	25000	M45	200	290	90	48	43	116	140	40	190	100	67	10,2	€ 607,13
TPSRX30000	30000	M48	200	290	90	51	43	116	140	40	190	100	77	10,2	€ 657,76

Allgemeine Hinweise zu Transportringen

- ▶ 120° schwenkbarer Ring
- ▶ Sicherheitsfaktor: 4

Achtung → Schrauben sind im Lieferumfang enthalten

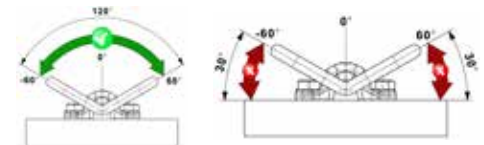

Belastungstabelle in t

Artikelnummer	1-Strang		2-Strang		3/4-Strang		3/4-Strang		3/4-Strang	
	0°	90°	0°	90°	0-45°	45-60°	asymetr.	0-45°	45-60°	asymetr.
TPSRX4000	4	4	8	8	5,6	4	4	8,4	6	4
TPSRX6700	6,7	6,7	13,4	13,4	9,5	6,7	6,7	14	10	6,7
TPSRX10000	10	10	20	20	14	10	10	21	15	10
TPSRX16000	16	16	32	32	22,4	16	16	33,6	24	16
TPSRX20000	20	20	40	40	28	20	20	42	30	20
TPSRX25000	25	25	50	50	35	25	25	52,5	37,5	25
TPSRX30000	30	30	60	60	42	30	30	63	45	30

Änderung der Tragfähigkeit bei verschiedenen Temperaturen

Temperatur	Reduzierung der Tragfähigkeit
unter -20°C	nicht zulässig
-20°C bis +200°C	keine
+200°C bis +300°C	-10%
+300°C bis +400°C	-25%
über +400°C	nicht zulässig

Anschlagwirbel

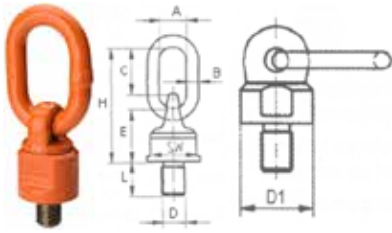

CARTEC



Artikelnummer	Tragfähigkeit bei 90° (kg)	Maß DxL (mm)	Maß A (mm)	Maß B (mm)	Maß C (mm)	Maß E (mm)	Maß H (mm)	Maß SW (mm)	Maß D1 (mm)	Gewicht (kg)	Preis
ASWHX051018	500	M10x18	30	13	46	50	105	30	38	0,48	€ 52,23
ASWHX071218	700	M12x18	30	13	46	50	105	30	38	0,5	€ 52,82
ASWHX11420	1000	M14x20	30	13	46	50	105	30	38	0,53	€ 55,62
ASWHX141620	1400	M16x20	30	13	46	50	105	30	38	0,53	€ 56,53
ASWHX172030	1700	M20x30	30	13	46	50	105	30	38	0,53	€ 67,77
ASWHX172430	1700	M24x30	30	13	46	50	105	30	38	0,53	€ 70,78
ASWHX252030	2500	M20x30	34	16	57	61	131	40	50	1,05	€ 67,32
ASWHX42430	4000	M24x30	40	18	70	68	153	48	58	1,63	€ 88,47
ASWHX43035	4000	M30x35	40	18	70	68	153	48	58	1,63	€ 107,64
ASWHX673035	6700	M30x35	45	22	65	71	156	70	80	2,85	€ 119,59
ASWHX83045	8000	M30x45	50	23	91	86	200	80	90	4,4	€ 150,50
ASWHX103654	10000	M36x54	50	23	91	86	200	80	90	4,62	€ 157,44
ASWHX124263	12500	M42x63	50	23	91	86	200	80	90	5,2	€ 209,28
ASWHX124560	12500	M45x60	50	23	91	86	200	80	90	5,2	€ 259,13
ASWHX124872	12500	M48x72	50	23	91	86	200	80	90	5,2	€ 259,13
ASWHX164560	16000	M45x60	70	32	120	112	262	100	120	10,9	€ 386,68
ASWHX174860	17000	M48x60	70	32	120	112	262	100	120	10,9	€ 398,64
ASWHX185678	18000	M56x78	70	32	120	112	262	100	120	10,9	€ 428,53
ASWHX286496	28000	M64x96	90	45	124	165	333	140	170	29	€ 1744,07
ASWHX3172108	31500	M72x108	90	45	124	165	333	140	170	29	€ 2172,61
ASWHX3580120	35000	M80x120	90	45	124	165	333	140	170	29	€ 2192,55
ASWHX4090135	40000	M90x135	90	45	124	165	333	140	170	29	€ 2292,23

Allgemeine Hinweise zu Anschlagwirbel

- ▶ 360° drehbar
- ▶ Öse 180° selbstausrichtend schwenkbar
- ▶ Kugelgelagert für eine einfache Lastausrichtung
- ▶ Sicherheitsfaktor: 4



Achtung → nicht für Dauerdrehbewegungen unter Last geeignet
 → bei Verwendung von Kontermuttern: nur rissgeprüfte Muttern der Güte 10.9 verwenden

Belastungstabelle in t

Artikelnummer	1-Strang		2-Strang		3/4-Strang		asymetr.			
	0°	90°	0°	90°	0-45°	45-60°	0-45°	45-60°		
ASWHX051018	1	0,5	2	1	0,75	0,5	0,5	1,1	0,75	0,5
ASWHX071218	1,4	0,7	2,4	1,4	1	0,7	0,7	1,47	1	0,7
ASWHX11420	2	1	4	2	1,4	1	1	2,1	1,5	1
ASWHX141620	2,8	1,4	5,6	2,8	2	1,4	1,4	3	2,1	1,4
ASWHX17...	3,4	1,7	6,8	3,4	2,4	1,7	1,7	3,6	2,5	1,7
ASWHX252030	5	2,5	10	5	3,5	2,5	2,5	5,3	3,7	2,5
ASWHX4...	8	4	16	8	5,6	4	4	8,4	6	4
ASWHX673035	12	6,7	26,8	13,4	9,4	6,7	6,7	14	10	6,7
ASWHX83045	12,5	8	25	16	11,2	8	8	16,8	12	8
ASWHX103654	15	10	30	20	14	10	10	21,2	15	10
ASWHX12...	15	12,5	34	25	17,5	12,5	12,5	26,2	18,7	12,5

Artikelnummer	1-Strang		2-Strang		2-Strang			3/4-Strang		
	0°	90°	0°	90°	0-45°	45-60°	asymetr.	0-45°	45-60°	asymetr.
ASWHX164560	25	16	50	30	21,2	15	16	31,5	22,4	16
ASWHX174860	25	17	50	34	23,8	17	17	35,7	25,5	17
ASWHX185678	25	18	50	36	25,2	18	18	37,8	27	18
ASWHX286496	32,5	28	84	56	39,2	28	28	58,8	42	28
ASWHX3172108	50	31,5	100	63	44,1	31,5	31,5	66,2	47,2	31,5
ASWHX3580120	50	35	100	70	49	35	35	73,5	52,5	35
ASWHX4090135	50	40	100	80	56	40	40	85	60	40

Änderung der Tragfähigkeit bei verschiedenen Temperaturen

Temperatur	Reduzierung der Tragfähigkeit
unter -40°C	nicht zulässig
-40°C bis +200°C	keine
+200°C bis +300°C	-10%
+300°C bis +400°C	-25%
über +400°C	nicht zulässig

Sondergewinde und Sonderschaftlängen sind auf Anfrage teilweise möglich

Anschlagwirbel mit Spannbügel



CARTEC



Artikelnummer	Tragfähigkeit bei 90° (kg)	Maß MxL (mm)	Maß A (mm)	Maß B (mm)	Maß C (mm)	Maß D (mm)	Maß F (mm)	Maß I (mm)	Maß W (mm)	Maß J (mm)	Maß K (mm)	Maß Ch (mm)	Gewicht (kg)	Preis
ASWHSX030815	300	M8x15	57	34	10	78	41	25	43	51	35	13	0,27	€ 47,98
ASWHSX061015	630	M10x15	57	34	10	78	41	25	42	51	35	17	0,29	€ 48,33
ASWHSX11223	1000	M12x23	66	38	14	85	50	32	40	52	28	19	0,5	€ 48,79
ASWHSX151624	1500	M16x24	66	38	14	85	50	32	38	52	28	24	0,51	€ 55,29
ASWHSX252031	2500	M20x31	87	55	16	111	68	45	54	71	36	30	1,25	€ 59,20
ASWHSX42437	4000	M24x37	87	55	16	111	68	45	51	71	36	36	1,3	€ 62,76
ASWHSX42737	4000	M27x37	109	66	23	145	91	60	64	86	47	41	3,15	€ 113,91
ASWHSX53045	5000	M30x45	109	66	23	145	91	60	62	86	47	46	3,25	€ 122,65
ASWHSX73650	7000	M36x50	109	66	23	145	91	60	60	86	43	55	3,3	€ 129,65
ASWHSX83659	8000	M36x59	136	78	28	190	108	70	88	115	74	55	5,9	€ 268,23
ASWHSX104275	10000	M42x75	136	78	28	190	108	70	86	115	70	65	6,5	€ 283,57
ASWHSX154261	15000	M42x61	169	97	36	242	131	85	121	151	97	65	11,2	€ 344,88
ASWHSX204871	20000	M48x71	169	97	36	242	131	95	117	151	93	75	11,6	€ 372,08

Allgemeine Hinweise zu Anschlagwirbel mit Spannbügeln

- ▶ 360° drehbar
- ▶ ideal als 90° Anschlagpunkt
- ▶ unverlierbare Schraube
- ▶ Schraube dauerhaft korrosionsgeschützt mit GEOMET
- ▶ Sicherheitsfaktor: 4

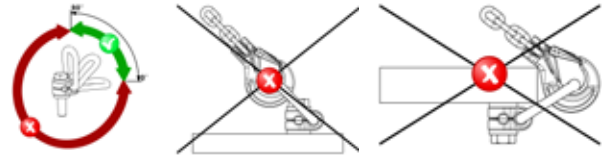

Achtung → nicht für Dauerdrehbewegungen unter Last geeignet
 → bei Verwendung von Kontermuttern: nur rissgeprüfte Muttern der Güte 10.9 verwenden

Belastungstabelle in t

Artikelnummer	1-Strang		2-Strang		3/4-Strang		asymetr.		asymetr.	
	0°	90°	0°	90°	0-45°	45-60°	0-45°	45-60°	0-45°	45-60°
ASWHSX030815	0,3	0,3	0,6	0,6	0,42	0,3	0,3	0,63	0,45	0,3
ASWHSX061015	0,63	0,63	1,26	1,26	0,88	0,63	0,63	1,32	0,95	0,63
ASWHSX11223	1	1	2	2	1,4	1	1	2,1	1,5	1
ASWHSX151624	1,5	1,5	3	3	2,1	1,5	1,5	3,15	2,25	1,5
ASWHSX252031	2,5	2,5	5	5	3,5	2,5	2,5	5,25	3,75	2,5
ASWHSX42437	4	4	8	8	5,6	4	4	8,4	6	4
ASWHSX42737	4	4	8	8	5,6	4	4	8,4	6	4
ASWHSX53045	5	5	10	10	7	5	5	10,5	7,5	5
ASWHSX73650	7	7	14	14	9,8	7	7	14,7	10,4	7
ASWHSX83659	8	8	16	16	11,2	8	8	16,8	12	8
ASWHSX104275	10	10	20	20	14	10	10	21	15	10
ASWHSX154261	15	15	30	30	21	15	15	31,5	22,5	15
ASWHSX204871	20	20	40	40	28	20	20	42	30	20

Änderung der Tragfähigkeit bei verschiedenen Temperaturen

Temperatur	Reduzierung der Tragfähigkeit
unter -40°C	nicht zulässig
-40°C bis +200°C	keine
+200°C bis +250°C	-20%
+250°C bis +350°C	-25%
über +350°C	nicht zulässig

Sondergewinde und Sonderschaftlängen sind auf Anfrage teilweise möglich

Anschlagwirbel mit Gelenk

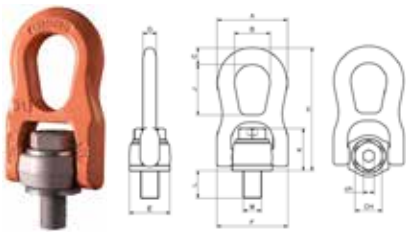

CARTEC



Artikelnummer	Tragfähigkeit bei 90° (kg)	Maß MxL (mm)	Maß A (mm)	Maß B (mm)	Maß C (mm)	Maß E (mm)	Maß F (mm)	Maß G (mm)	Maß H (mm)	Maß J (mm)	Maß K (mm)	Maß CH/ch (mm)	Gewicht (kg)	Preis
ASWHGX131421	1300	M14x21	78	40	19	45	79	15	137	56	43,5	22/10	1,1	€ 90,15
ASWHGX161625	1600	M16x25	78	40	19	45	79	15	137	56	45,5	24/10	1,1	€ 88,86
ASWHGX21827	2000	M18x27	78	40	19	45	79	15	137	56	46	27/12	1,1	€ 91,45
ASWHGX252030	2500	M20x30	78	40	19	45	79	15	137	56	47	30/12	1,1	€ 92,73
ASWHGX32233	3000	M22x33	115	56	29,5	62	116	26	205	84	63,5	32/12	4	€ 138,52
ASWHGX42436	4000	M24x36	112	58	27	68	116	21	205	85	62,5	36/14	3	€ 141,67
ASWHGX52740	5000	M27x40	112	58	27	68	116	21	205	85	64,5	41/14	3	€ 170,00
ASWHGX633045	6300	M30x45	112	58	27	68	116	21	205	85	66	46/17	3	€ 149,40

Allgemeine Hinweise zu Anschlagwirbel mit Gelenk

- ▶ 360° drehbar
- ▶ ideal als 90° Anschlagpunkt
- ▶ unverlierbare Schraube
- ▶ Schraube dauerhaft korrosionsgeschützt mit GEOMET
- ▶ Sicherheitsfaktor: 5

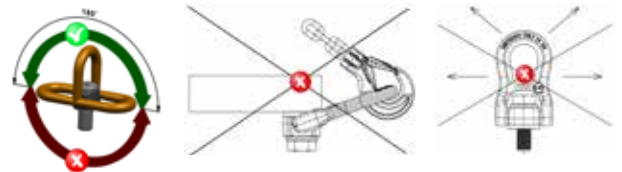

Achtung → nicht für Dauerdrehbewegungen unter Last geeignet
 → bei Verwendung von Kontermuttern: nur rissgeprüfte Muttern der Güte 10.9 verwenden

Belastungstabelle in t

Artikelnummer	1-Strang		2-Strang		3/4-Strang		asymetr.			
	0°	90°	0°	90°	0-45°	45-60°	asymetr.	0-45°	45-60°	asymetr.
ASWHGX131421	2	1,3	4	2,6	1,8	1,3	1,3	2,7	1,9	1,3
ASWHGX161625	2,5	1,6	5	3,2	2,2	1,6	1,6	3,4	2,4	1,6
ASWHGX21827	3	2	6	4	2,8	2	2	4,2	3	2
ASWHGX252030	3,5	2,5	7	5	3,5	2,5	2,5	5,3	3,7	2,5
ASWHGX32233	4,5	3	9	6	4,2	3	3	6,3	4,5	3
ASWHGX42436	5,5	4	11	8	5,6	4	4	8,4	6	4
ASWHGX52740	6,5	5	13	10	7	5	5	10,5	7,5	5
ASWHGX633045	7	6,3	14	12,6	8,8	6,3	6,3	13,2	9,4	6,3

Änderung der Tragfähigkeit bei verschiedenen Temperaturen

Temperatur	Reduzierung der Tragfähigkeit
unter -40°C	nicht zulässig
-40°C bis +200°C	keine
+200°C bis +250°C	-20%
+250°C bis +350°C	-25%
über +350°C	nicht zulässig

Sondergewinde und Sonderschaftlängen sind auf Anfrage teilweise möglich

Ringschrauben, variabel, ohne Schlüssel

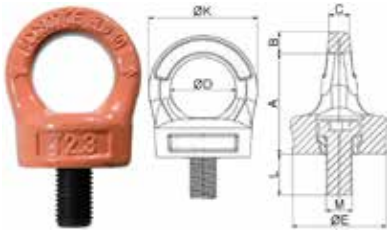

CARTEC



Artikelnummer	Tragfähigkeit bei 90° (kg)	Maß MxL (mm)	Maß A (mm)	Maß B (mm)	Maß C (mm)	Maß D (mm)	Maß E (mm)	Maß K (mm)	Gewicht (kg)	Preis
RSHVX08	300	M8x12	44,5	8	10	29	32	45	0,3	€ 25,15
RSHVX10	400	M10x16	44,5	8	10	29	32	45	0,3	€ 25,15
RSHVX12	750	M12x18	53,5	11	11	34	44	56	0,46	€ 27,72
RSHVX16	1500	M16x24	56,5	13	14,5	39	56	65	0,9	€ 32,80
RSHVX20	2300	M20x30	67	14	17	42	58	70	1,15	€ 45,19
RSHVX24	3200	M24x36	80	18	19	52	73	88	2,05	€ 61,76
RSHVX30	4500	M30x43	101	22	27	62	80	106	4	€ 86,37
RSHVX36	7000	M36x54	124,9	37	38	80	95	154	6,7	€ 143,42
RSHVX42	9000	M42x64	148	40	41	90	105	170	9,5	€ 204,29
RSHVX48	12000	M48x72	164,9	45	47	95	120	185	13,4	€ 244,43

Ringschrauben, variabel, mit Schlüssel

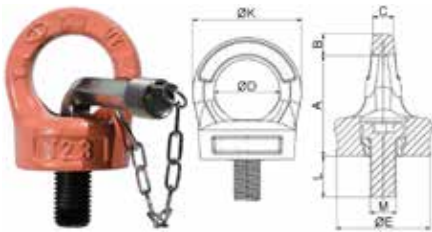

CARTEC



Artikelnummer	Tragfähigkeit bei 90° (kg)	Maß MxL (mm)	Maß A (mm)	Maß B (mm)	Maß C (mm)	Maß D (mm)	Maß E (mm)	Maß K (mm)	Gewicht (kg)	Preis
RSHVXS08	300	M8x12	44,5	8	10	29	32	45	0,3	€ 26,48
RSHVXS10	400	M10x16	44,5	8	10	29	32	45	0,3	€ 26,48
RSHVXS12	750	M12x18	53,5	11	11	34	44	56	0,46	€ 29,19
RSHVXS16	1500	M16x24	56,5	13	14,5	39	56	65	0,9	€ 34,52
RSHVXS20	2300	M20x30	67	14	17	42	58	70	1,15	€ 47,57
RSHVXS24	3200	M24x36	80	18	19	52	73	88	2,05	€ 65,02
RSHVXS30	4500	M30x43	101	22	27	62	80	106	4	€ 90,91
RSHVXS36	7000	M36x54	124,9	37	38	80	95	154	6,7	€ 150,97
RSHVXS42	9000	M42x64	148	40	41	90	105	170	9,5	€ 215,03
RSHVXS48	12000	M48x72	164,9	45	47	95	120	185	13,4	€ 257,29

Ersatzteil - Schlüssel für Ringschrauben - variabel



CARTEC



Artikelnummer	für Nenngroße	Gewicht (kg)	Preis
CK807X08	M8	0,14	€ 7,39
CK807X10	M10	0,14	€ 7,39
CK807X12	M12	0,15	€ 7,58
CK807X16	M16	0,24	€ 9,99
CK807X20	M20	0,24	€ 10,67
CK807X24	M24	0,24	€ 13,30
CK807X30	M30	0,24	€ 15,45

Allgemeine Hinweise zu Ringschrauben - variabel

- ▶ 360° drehbar
- ▶ ideal als 90° Anschlagpunkt
- ▶ unverlierbare Schraube
- ▶ Sicherheitsfaktor: 4

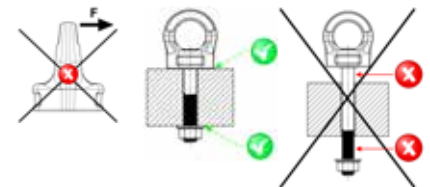

Achtung → nicht für Dauerdrehbewegungen unter Last geeignet

Belastungstabelle in t

Artikelnummer	1-Strang		2-Strang		3/4-Strang					
	0°	90°	0°	90°	0-45°	45-60°	asymetr.	0-45°	45-60°	asymetr.
RSHV(S)X08	1	0,3	2	0,6	0,42	0,3	0,3	0,63	0,45	0,3
RSHV(S)X10	1	0,4	2	0,8	0,56	0,4	0,4	0,84	0,6	0,4
RSHV(S)X12	2	0,75	4	1,5	1	0,75	0,75	1,6	1,12	0,75
RSHV(S)X16	4	1,5	8	3	2	1,5	1,5	3,15	2,25	1,5
RSHV(S)X20	6	2,3	12	4,6	3,22	2,3	2,3	4,83	3,45	2,3
RSHV(S)X24	8	3,2	16	6,4	4,48	3,2	3,2	6,7	4,8	3,2
RSHV(S)X30	12	4,5	24	9	6,3	4,5	4,5	9,4	6,7	4,5
RSHV(S)X36	16	7	32	14	9,8	7	7	14,7	10,5	7
RSHV(S)X42	24	9	48	18	12,6	9	9	18,9	13,5	9
RSHV(S)X48	32	12	64	24	16,8	12	12	25,2	18	12

Änderung der Tragfähigkeit bei verschiedenen Temperaturen

Temperatur	Reduzierung der Tragfähigkeit
unter -40°C	nicht zulässig
-40°C bis +200°C	keine
+200°C bis +250°C	-20%
+250°C bis +350°C	-25%
über +350°C	nicht zulässig

Ringschrauben HT, variabel, ohne Schlüssel

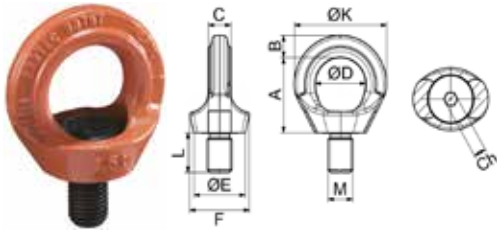

CARTEC



Artikelnummer	Tragfähigkeit bei		Maß MxL (mm)	Maß A (mm)	Maß B (mm)	Maß C (mm)	Maß D (mm)	Maß E (mm)	Maß F (mm)	Maß K (mm)	Maß Ch (mm)	Gewicht (kg)	Preis
	90° (kg)												
RSHVXHT06	100		M6x9	27	9,5	7	20	23	27,7	37	6	0,08	€ 26,42
RSHVXHT08	300		M8x12	35	11	9	25	25	30	47	6	0,12	€ 26,42
RSHVXHT10	400		M10x15	35	11	9	25	25	30	47	6	0,12	€ 26,42
RSHVXHT12	750		M12x18	43	12,5	11,5	30	30	36,5	55,5	7	0,2	€ 29,11
RSHVXHT14	750		M14x18	43	12,5	11,5	30	30	36,5	55,5	7	0,2	€ 33,31
RSHVXHT16	1500		M16x24	49,5	14,5	15,7	35	35	41,8	64,5	8	0,35	€ 34,44
RSHVXHT18	1500		M18x24	49,5	14,5	15,7	35	35	41,8	64,5	8	0,35	€ 41,77
RSHVXHT20	2300		M20x30	58	16	18	40	42	51,5	74,5	10	0,6	€ 47,45
RSHVXHT22	2300		M22x30	58	18	18	40	42	51,5	74,5	10	0,6	€ 55,81
RSHVXHT24	3200		M24x36	69	20,5	22	49	50	58	90	12	1	€ 64,84
RSHVXHT27	3200		M27x36	69	20,5	22	49	50	58	90	12	1	€ 77,48
RSHVXHT30	4500		M30x45	86	25,5	28	60	66	73	111	17	2	€ 90,68
RSHVXHT33	4500		M33x45	86	25,5	28	60	66	73	111	17	2	€ 134,24
RSHVXHT36	7000		M36x54	107	32	32	74	75	96,5	135	22	3,4	€ 150,59
RSHVXHT42	9000		M42x63	120	38	40,5	82	85	110	158	24	5,7	€ 214,51
RSHVXHT48	12000		M48x72	139	43	44	95	100	124,5	179	27	8,5	€ 256,66

Ringschrauben HT, variabel, mit Schlüssel

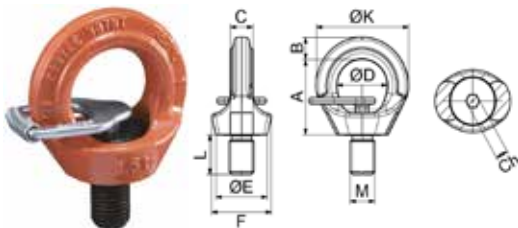

CARTEC



Artikelnummer	Tragfähigkeit bei		Maß MxL (mm)	Maß A (mm)	Maß B (mm)	Maß C (mm)	Maß D (mm)	Maß E (mm)	Maß F (mm)	Maß K (mm)	Maß Ch (mm)	Gewicht (kg)	Preis
	90° (kg)												
RSHVSXHT06	100		M6x9	27	9,5	7	20	23	27,7	37	6	0,08	€ 27,80
RSHVSXHT08	300		M8x12	35	11	9	25	25	30	47	6	0,12	€ 27,80
RSHVSXHT10	400		M10x15	35	11	9	25	25	30	47	6	0,12	€ 27,80
RSHVSXHT12	750		M12x18	43	12,5	11,5	30	30	36,5	55,5	7	0,2	€ 30,66
RSHVSXHT14	750		M14x18	43	12,5	11,5	30	30	36,5	55,5	7	0,2	€ 34,97
RSHVSXHT16	1500		M16x24	49,5	14,5	15,7	35	35	41,8	64,5	8	0,35	€ 36,25
RSHVSXHT18	1500		M18x24	49,5	14,5	15,7	35	35	41,8	64,5	8	0,35	€ 43,86
RSHVSXHT20	2300		M20x30	58	16	18	40	42	51,5	74,5	10	0,6	€ 49,94
RSHVSXHT22	2300		M22x30	58	18	18	40	42	51,5	74,5	10	0,6	€ 58,60
RSHVSXHT24	3200		M24x36	69	20,5	22	49	50	58	90	12	1	€ 68,27
RSHVSXHT27	3200		M27x36	69	20,5	22	49	50	58	90	12	1	€ 81,34
RSHVSXHT30	4500		M30x45	86	25,5	28	60	66	73	111	17	2	€ 95,46
RSHVSXHT33	4500		M33x45	86	25,5	28	60	66	73	111	17	2	€ 140,95
RSHVSXHT36	7000		M36x54	107	32	32	74	75	96,5	135	22	3,4	€ 158,51
RSHVSXHT42	9000		M42x63	120	38	40,5	82	85	110	158	24	5,7	€ 225,79
RSHVSXHT48	12000		M48x72	139	43	44	95	100	124,5	179	27	8,5	€ 270,15

Ersatzteil - Schlüssel für Ringschrauben HT - variabel



CARTEC



Artikelnummer	für Nenngröße	Gewicht (kg)	Preis
CK807XHT06	M6	0,02	€ 7,48
CK807XHT08	M8	0,02	€ 7,48
CK807XHT10	M10	0,02	€ 7,48
CK807XHT12	M12 + M14	0,02	€ 7,65
CK807XHT16	M16 + M18	0,02	€ 10,11
CK807XHT20	M20 + M22	0,05	€ 10,82
CK807XHT24	M24 + M27	0,08	€ 13,45
CK807XHT30	M30 + M33	0,15	€ 15,65
CK807XHT36	M36	0,26	€ 18,76
CK807XHT42	M42	0,48	€ 26,97
CK807XHT48	M48	0,6	€ 31,16

Allgemeine Hinweise zu Anschlagwirbeln HT - variabel

- ▶ 360° drehbar
- ▶ geringeres Eigengewicht, platzsparende Auflagefläche - trotzdem gleiche Tragfähigkeit
- ▶ ideal als 90° Anschlagpunkt
- ▶ unverlierbare Schraube
- ▶ Sicherheitsfaktor: 4

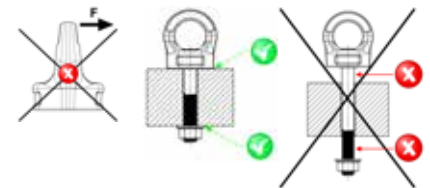

Achtung → nicht für Dauerdrehbewegungen unter Last geeignet

Belastungstabelle in t

Artikelnummer	1-Strang		2-Strang		3/4-Strang		asymetr.			
	0°	90°	0°	90°	0-45°	45-60°	0-45°	45-60°	asymetr.	
RSHV(S)XHT06	0,5	0,1	1	0,2	0,14	0,1	0,1	0,21	0,15	0,1
RSHV(S)XHT08	1	0,3	2	0,6	0,42	0,3	0,3	0,63	0,45	0,3
RSHV(S)XHT10	1	0,4	2	0,8	0,56	0,4	0,4	0,84	0,6	0,4
RSHV(S)XHT12+14	2	0,75	4	1,5	1	0,75	0,75	1,6	1,12	0,75
RSHV(S)XHT16+18	4	1,5	8	3	2	1,5	1,5	3,15	2,25	1,5
RSHV(S)XHT20+22	6	2,3	12	4,6	3,22	2,3	2,3	4,83	3,45	2,3
RSHV(S)XHT24+27	8	3,2	16	6,4	4,48	3,2	3,2	6,7	4,8	3,2
RSHV(S)XHT30+33	12	4,5	24	9	6,3	4,5	4,5	9,4	6,7	4,5
RSHV(S)XHT36	16	7	32	14	9,8	7	7	14,7	10,5	7
RSHV(S)XHT42	24	9	48	18	12,6	9	9	18,9	13,5	9
RSHV(S)XHT48	32	12	64	24	16,8	12	12	25,2	18	12

Änderung der Tragfähigkeit bei verschiedenen Temperaturen

Temperatur	Reduzierung der Tragfähigkeit
unter -40°C	nicht zulässig
-40°C bis +200°C	keine
+200°C bis +250°C	-20%
+250°C bis +350°C	-25%
über +350°C	nicht zulässig

Ringschrauben, variabel, ohne Schlüssel, versch. Gewindelängen (M8-M12)

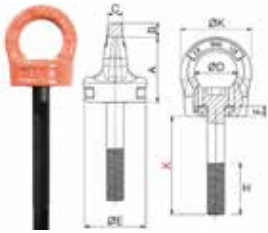

CARTEC



Artikelnummer	Tragfähigkeit bei 90° (kg)	Maß Abm. xX (mm)	Maß A (mm)	Maß B (mm)	Maß C (mm)	Maß D (mm)	Maß E (mm)	Maß K (mm)	Maß H (mm)	Gewicht (kg)	Preis
RSHVX08245	400	M8x24,5	44,5	8	10	29	32	45	28	0,17	€ 31,11
RSHVX08295	400	M8x29,5	44,5	8	10	29	32	45	28	0,18	€ 31,13
RSHVX08345	400	M8x34,5	44,5	8	10	29	32	45	28	0,18	€ 31,13
RSHVX08395	400	M8x39,5	44,5	8	10	29	32	45	28	0,18	€ 31,60
RSHVX08445	400	M8x44,5	44,5	8	10	29	32	45	28	0,18	€ 31,62
RSHVX08495	400	M8x49,5	44,5	8	10	29	32	45	28	0,18	€ 31,62
RSHVX08545	400	M8x54,5	44,5	8	10	29	32	45	28	0,19	€ 31,86
RSHVX08595	400	M8x59,5	44,5	8	10	29	32	45	28	0,19	€ 31,86
RSHVX08645	400	M8x64,5	44,5	8	10	29	32	45	28	0,19	€ 32,28
RSHVX08695	400	M8x69,5	44,5	8	10	29	32	45	28	0,19	€ 32,33
RSHVX08745	400	M8x74,5	44,5	8	10	29	32	45	28	0,19	€ 32,76
RSHVX08795	400	M8x79,5	44,5	8	10	29	32	45	28	0,2	€ 32,76
RSHVX08895	400	M8x89,5	44,5	8	10	29	32	45	28	0,2	€ 32,79
RSHVX08995	400	M8x99,5	44,5	8	10	29	32	45	28	0,21	€ 33,47
RSHVX081095	400	M8x109,5	44,5	8	10	29	32	45	28	0,21	€ 33,47
RSHVX081295	400	M8x129,5	44,5	8	10	29	32	45	28	0,22	€ 33,52
RSHVX081395	400	M8x139,5	44,5	8	10	29	32	45	28	0,23	€ 34,29
RSHVX081495	400	M8x149,5	44,5	8	10	29	32	45	28	0,23	€ 34,35
RSHVX10335	400	M10x33,5	44,5	8	10	29	32	45	32	0,17	€ 31,48
RSHVX10385	400	M10x38,5	44,5	8	10	29	32	45	32	0,17	€ 31,69
RSHVX10435	400	M10x43,5	44,5	8	10	29	32	45	32	0,17	€ 32,10
RSHVX10485	400	M10x48,5	44,5	8	10	29	32	45	32	0,18	€ 32,10
RSHVX10535	400	M10x53,5	44,5	8	10	29	32	45	32	0,18	€ 32,21
RSHVX10585	400	M10x58,5	44,5	8	10	29	32	45	32	0,18	€ 32,26
RSHVX10635	400	M10x63,5	44,5	8	10	29	32	45	32	0,19	€ 32,37
RSHVX10685	400	M10x68,5	44,5	8	10	29	32	45	32	0,19	€ 33,00
RSHVX10735	400	M10x73,5	44,5	8	10	29	32	45	32	0,19	€ 33,00
RSHVX10785	400	M10x78,5	44,5	8	10	29	32	45	32	0,2	€ 33,28
RSHVX10835	400	M10x83,5	44,5	8	10	29	32	45	32	0,2	€ 33,55
RSHVX10935	400	M10x93,5	44,5	8	10	29	32	45	32	0,21	€ 33,55
RSHVX101035	400	M10x103,5	44,5	8	10	29	32	45	32	0,21	€ 33,99
RSHVX101135	400	M10x113,5	44,5	8	10	29	32	45	32	0,22	€ 33,99
RSHVX101235	400	M10x123,5	44,5	8	10	29	32	45	32	0,22	€ 35,00
RSHVX101335	400	M10x133,5	44,5	8	10	29	32	45	32	0,23	€ 35,00
RSHVX101435	400	M10x143,5	44,5	8	10	29	32	45	32	0,24	€ 35,00
RSHVX101535	400	M10x153,5	44,5	8	10	29	32	45	32	0,24	€ 35,36
RSHVX101735	400	M10x173,5	44,5	8	10	29	32	45	32	0,25	€ 36,21
RSHVX1237	750	M12x37	53,5	11	11	34	44	56	36	0,36	€ 38,35
RSHVX1242	750	M12x42	53,5	11	11	34	44	56	36	0,36	€ 38,88
RSHVX1247	750	M12x47	53,5	11	11	34	44	56	36	0,36	€ 38,88
RSHVX1252	750	M12x52	53,5	11	11	34	44	56	36	0,37	€ 38,94
RSHVX1257	750	M12x57	53,5	11	11	34	44	56	36	0,37	€ 39,03
RSHVX1262	750	M12x62	53,5	11	11	34	44	56	36	0,38	€ 39,23
RSHVX1267	750	M12x67	53,5	11	11	34	44	56	36	0,38	€ 39,81
RSHVX1272	750	M12x72	53,5	11	11	34	44	56	36	0,39	€ 39,88
RSHVX1277	750	M12x77	53,5	11	11	34	44	56	36	0,39	€ 39,99
RSHVX1282	750	M12x82	53,5	11	11	34	44	56	36	0,39	€ 40,03
RSHVX1292	750	M12x92	53,5	11	11	34	44	56	36	0,4	€ 40,06
RSHVX12102	750	M12x102	53,5	11	11	34	44	56	36	0,41	€ 41,01
RSHVX12112	750	M12x112	53,5	11	11	34	44	56	36	0,42	€ 41,03

Ringschrauben, variabel, ohne Schlüssel, versch. Gewindelängen (M12-M24)

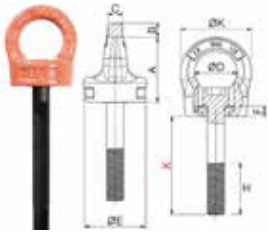

CARTEC



Artikelnummer	Tragfähigkeit bei 90° (kg)	Maß Abm. xX (mm)	Maß A (mm)	Maß B (mm)	Maß C (mm)	Maß D (mm)	Maß E (mm)	Maß K (mm)	Maß H (mm)	Gewicht (kg)	Preis
RSHVX12122	750	M12x122	53,5	11	11	34	44	56	36	0,43	€ 42,03
RSHVX12132	750	M12x132	53,5	11	11	34	44	56	36	0,44	€ 41,47
RSHVX12142	750	M12x142	53,5	11	11	34	44	56	36	0,45	€ 41,74
RSHVX12152	750	M12x152	53,5	11	11	34	44	56	36	0,46	€ 42,81
RSHVX12172	750	M12x172	53,5	11	11	34	44	56	36	0,47	€ 44,03
RSHVX16415	1500	M16x41,5	59,5	13	14,5	39	56	65	44	0,64	€ 44,13
RSHVX16465	1500	M16x46,5	59,5	13	14,5	39	56	65	44	0,64	€ 44,13
RSHVX16515	1500	M16x51,5	59,5	13	14,5	39	56	65	44	0,65	€ 44,13
RSHVX16565	1500	M16x56,5	59,5	13	14,5	39	56	65	44	0,66	€ 44,49
RSHVX16615	1500	M16x61,5	59,5	13	14,5	39	56	65	44	0,67	€ 44,51
RSHVX16665	1500	M16x66,5	59,5	13	14,5	39	56	65	44	0,68	€ 45,35
RSHVX16715	1500	M16x71,5	59,5	13	14,5	39	56	65	44	0,68	€ 45,37
RSHVX16765	1500	M16x76,5	59,5	13	14,5	39	56	65	44	0,69	€ 45,99
RSHVX16815	1500	M16x81,5	59,5	13	14,5	39	56	65	44	0,7	€ 45,99
RSHVX16915	1500	M16x91,5	59,5	13	14,5	39	56	65	44	0,72	€ 46,06
RSHVX161015	1500	M16x101,5	59,5	13	14,5	39	56	65	44	0,73	€ 46,69
RSHVX161115	1500	M16x111,5	59,5	13	14,5	39	56	65	44	0,75	€ 46,76
RSHVX161215	1500	M16x121,5	59,5	13	14,5	39	56	65	44	0,76	€ 46,79
RSHVX161315	1500	M16x131,5	59,5	13	14,5	39	56	65	44	0,78	€ 48,65
RSHVX161415	1500	M16x141,5	59,5	13	14,5	39	56	65	44	0,8	€ 48,65
RSHVX161515	1500	M16x151,5	59,5	13	14,5	39	56	65	44	0,81	€ 48,95
RSHVX161715	1500	M16x171,5	59,5	13	14,5	39	56	65	44	0,83	€ 49,31
RSHVX161915	1500	M16x191,5	59,5	13	14,5	39	56	65	44	0,84	€ 52,25
RSHVX162115	1500	M16x211,5	59,5	13	14,5	39	56	65	44	0,86	€ 51,46
RSHVX20445	2300	M20x44,5	67	14	17	42	58	70	52	0,77	€ 60,11
RSHVX20495	2300	M20x49,5	67	14	17	42	58	70	52	0,78	€ 60,45
RSHVX20545	2300	M20x54,5	67	14	17	42	58	70	52	0,8	€ 60,66
RSHVX20595	2300	M20x59,5	67	14	17	42	58	70	52	0,81	€ 60,77
RSHVX20645	2300	M20x64,5	67	14	17	42	58	70	52	0,82	€ 61,66
RSHVX20695	2300	M20x69,5	67	14	17	42	58	70	52	0,83	€ 61,79
RSHVX20745	2300	M20x74,5	67	14	17	42	58	70	52	0,84	€ 61,82
RSHVX20795	2300	M20x79,5	67	14	17	42	58	70	52	0,86	€ 62,02
RSHVX20895	2300	M20x89,5	67	14	17	42	58	70	52	0,88	€ 62,77
RSHVX20995	2300	M20x99,5	67	14	17	42	58	70	52	0,91	€ 64,23
RSHVX201095	2300	M20x109,5	67	14	17	42	58	70	52	0,93	€ 64,28
RSHVX201195	2300	M20x119,5	67	14	17	42	58	70	52	0,96	€ 64,63
RSHVX201295	2300	M20x129,5	67	14	17	42	58	70	52	0,98	€ 65,95
RSHVX201395	2300	M20x139,5	67	14	17	42	58	70	52	1,01	€ 66,46
RSHVX201495	2300	M20x149,5	67	14	17	42	58	70	52	1,03	€ 67,25
RSHVX201695	2300	M20x169,5	67	14	17	42	58	70	52	1,08	€ 68,84
RSHVX201895	2300	M20x189,5	67	14	17	42	58	70	52	1,14	€ 69,76
RSHVX24415	3200	M24x41,5	80	18	19	52	73	88	60	1,59	€ 85,26
RSHVX24465	3200	M24x46,5	80	18	19	52	73	88	60	1,6	€ 85,44
RSHVX24515	3200	M24x51,5	80	18	19	52	73	88	60	1,62	€ 87,11
RSHVX24565	3200	M24x56,5	80	18	19	52	73	88	60	1,63	€ 87,11
RSHVX24615	3200	M24x61,5	80	18	19	52	73	88	60	1,65	€ 93,85
RSHVX24665	3200	M24x66,5	80	18	19	52	73	88	60	1,67	€ 88,28
RSHVX24765	3200	M24x76,5	80	18	19	52	73	88	60	1,71	€ 88,36
RSHVX24865	3200	M24x86,5	80	18	19	52	73	88	60	1,74	€ 88,81
RSHVX24965	3200	M24x96,5	80	18	19	52	73	88	60	1,78	€ 90,37

Ringschrauben, variabel, ohne Schlüssel, versch. Gewindelängen (M24-M30)

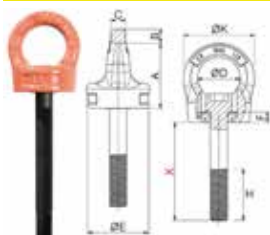

CARTEC



Artikelnummer	Tragfähigkeit bei 90° (kg)	Maß Abm. xX (mm)	Maß A (mm)	Maß B (mm)	Maß C (mm)	Maß D (mm)	Maß E (mm)	Maß K (mm)	Maß H (mm)	Gewicht (kg)	Preis
RSHVX241065	3200	M24x106,5	80	18	19	52	73	88	60	1,81	€ 91,80
RSHVX241165	3200	M24x116,5	80	18	19	52	73	88	60	1,85	€ 93,09
RSHVX241265	3200	M24x126,5	80	18	19	52	73	88	60	1,89	€ 93,20
RSHVX241365	3200	M24x136,5	80	18	19	52	73	88	60	1,92	€ 95,27
RSHVX241465	3200	M24x146,5	80	18	19	52	73	88	60	1,96	€ 95,50
RSHVX241665	3200	M24x166,5	80	18	19	52	73	88	60	2,03	€ 98,88
RSHVX241865	3200	M24x186,5	80	18	19	52	73	88	60	2,1	€ 104,82
RSHVX242065	3200	M24x206,5	80	18	19	52	73	88	60	2,17	€ 106,32
RSHVX30103	4500	M30x103	101	22	27	62	80	106	72	3,01	€ 152,16
RSHVX30113	4500	M30x113	101	22	27	62	80	106	72	3,07	€ 154,39
RSHVX30183	4500	M30x183	101	22	27	62	80	106	72	3,45	€ 166,93
RSHVX3063	4500	M30x63	101	22	27	62	80	106	72	2,79	€ 143,44
RSHVX3073	4500	M30x73	101	22	27	62	80	106	72	2,85	€ 143,86
RSHVX3083	4500	M30x83	101	22	27	62	80	106	72	2,9	€ 144,26
RSHVX3093	4500	M30x93	101	22	27	62	80	106	72	2,96	€ 146,62

Allgemeine Hinweise zu Ringschrauben - variabel

- ▶ 360° drehbar
- ▶ unverlierbare Schraube
- ▶ Sicherheitsfaktor: 4

Achtung → nicht für Dauerdrehbewegungen unter Last geeignet
 → bei Verwendung von Kontermuttern: nur rissgeprüfte Muttern der Güte 10.9 verwenden

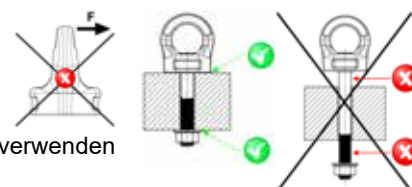

Belastungstabelle in t

Artikelnummer	1-Strang		2-Strang		2-Strang			3/4-Strang		3/4-Strang	
	0°	90°	0°	90°	0-45°	45-60°	asymetr.	0-45°	45-60°	asymetr.	
RSHVX08_	1	0,3	2	0,6	0,42	0,3	0,3	0,63	0,45	0,3	
RSHVX10_	1	0,4	2	0,8	0,56	0,4	0,4	0,84	0,6	0,4	
RSHVX12_	2	0,75	4	1,5	1	0,75	0,75	1,6	1,12	0,75	
RSHVX16_	4	1,5	8	3	2	1,5	1,5	3,15	2,25	1,5	
RSHVX20_	6	2,3	12	4,6	3,22	2,3	2,3	4,83	3,45	2,3	
RSHVX24_	8	3,2	16	6,4	4,48	3,2	3,2	6,7	4,8	3,2	
RSHVX30_	12	4,5	24	9	6,3	4,5	4,5	9,4	6,7	4,5	

Änderung der Tragfähigkeit bei verschiedenen Temperaturen

Temperatur	Reduzierung der Tragfähigkeit
unter -20°C	nicht zulässig
-20°C bis +100°C	keine
+100°C bis +200°C	-15%
+200°C bis +250°C	-20%
+250°C bis +350°C	-25%
über +350°C	nicht zulässig

Ringmuttern, variabel

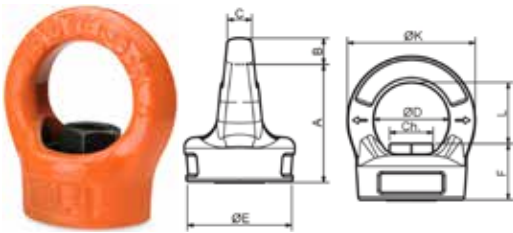

CARTEC



Artikelnummer	Tragfähigkeit bei		Maß Abm.	Maß A (mm)	Maß B (mm)	Maß C (mm)	Maß D (mm)	Maß E (mm)	Maß K (mm)	Maß F (mm)	Maß L (mm)	Maß Ch (mm)	Gewicht (kg)	Preis
	90° (kg)													
RMHVX08	300		M8	44,5	8	10	29	32	45	21,5	23	13	0,17	€ 31,97
RMHVX10	400		M10	44,5	8	10	29	32	45	21,5	22	14	0,2	€ 37,33
RMHVX12	750		M12	53,5	11	11	34	44	56	26,5	27	16	0,39	€ 40,23
RMHVX16	1500		M16	59,5	13	14,5	39	56	65	30,5	29	21	0,69	€ 51,19
RMHVX20	2300		M20	67	14	17	42	58	70	33	34	26	0,71	€ 59,23
RMHVX24	3200		M24	80	18	19	52	73	88	40	40	30	1,7	€ 73,99
RMHVX30	4500		M30	101	22	27	62	80	106	51	50	36	2,44	€ 101,93

Allgemeine Hinweise zu Ringmuttern - variabel

- ▶ 360° drehbar
- ▶ unverlierbare Mutter
- ▶ Sicherheitsfaktor: 4

Achtung → nicht für Dauerdrehbewegungen unter Last geeignet
 → nur rissgeprüfte Gewindebolzen der Güte 10.9 verwenden

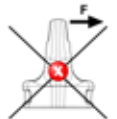

Belastungstabelle in t

Artikelnummer	1-Strang		2-Strang		3/4-Strang		asymetr.		asymetr.	
	0°	90°	0°	90°	0-45°	45-60°	0-45°	45-60°	0-45°	45-60°
RMHVX08	1	0,3	2	0,6	0,42	0,3	0,3	0,63	0,45	0,3
RMHVX10	1	0,4	2	0,8	0,56	0,4	0,4	0,84	0,6	0,4
RMHVX12	2	0,75	4	1,5	1	0,75	0,75	1,6	1,12	0,75
RMHVX16	4	1,5	8	3	2	1,5	1,5	3,15	2,25	1,5
RMHVX20	6	2,3	12	4,6	3,22	2,3	2,3	4,83	3,45	2,3
RMHVX24	8	3,2	16	6,4	4,48	3,2	3,2	6,7	4,8	3,2
RMHVX30	12	4,5	24	9	6,3	4,5	4,5	9,4	6,7	4,5

Änderung der Tragfähigkeit bei verschiedenen Temperaturen

Temperatur	Reduzierung der Tragfähigkeit
unter -20°C	nicht zulässig
-20°C bis +100°C	keine
+100°C bis +200°C	-15%
+200°C bis +250°C	-20%
+250°C bis +350°C	-25%
über +350°C	nicht zulässig

Ringschrauben, variabel, kugellagert, ohne Schlüssel

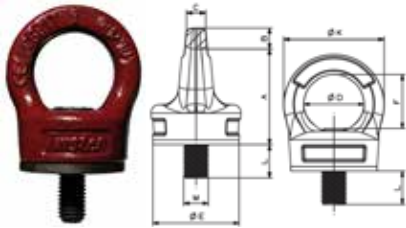

CARTEC



Artikelnummer	Tragfähigkeit bei 90° (kg)	Maß MxL (mm)	Maß A (mm)	Maß B (mm)	Maß C (mm)	Maß D (mm)	Maß E (mm)	Maß F (mm)	Maß K (mm)	Gewicht (kg)	Preis
RSHVKX12	750	M12x18	53,5	11	11	34	44	32	56	0,46	€ 62,09
RSHVKX16	1500	M16x24	56,5	13	14,5	39	56	33	65	0,9	€ 71,16
RSHVKX20	2300	M20x30	67	14	17	42	58	40	70	1,15	€ 111,62
RSHVKX24	3200	M24x39	80	18	19	52	73	44,5	88	2,05	€ 131,15
RSHVKX30	4500	M30x44	101	22	27	62	80	53	106	4	€ 167,42

Ringschrauben, variabel, kugellagert, mit Schlüssel

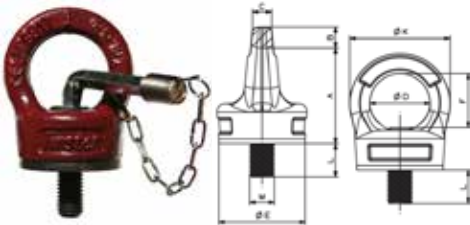

CARTEC



Artikelnummer	Tragfähigkeit bei 90° (kg)	Maß MxL (mm)	Maß A (mm)	Maß B (mm)	Maß C (mm)	Maß D (mm)	Maß E (mm)	Maß F (mm)	Maß K (mm)	Gewicht (kg)	Preis
RSHVKSX12	750	M12x18	53,5	11	11	34	44	32	56	0,46	€ 65,24
RSHVKSX16	1500	M16x24	56,5	13	14,5	39	56	33	65	0,9	€ 74,79
RSHVKSX20	2300	M20x30	67	14	17	42	58	40	70	1,15	€ 117,20
RSHVKSX24	3200	M24x39	80	18	19	52	73	44,5	88	2,05	€ 137,70
RSHVKSX30	4500	M30x44	101	22	27	62	80	53	106	4	€ 175,80

Allgemeine Hinweise zu Ringschrauben - variabel und kugellagert

- ▶ 360° drehbar
- ▶ unverlierbare Schraube
- ▶ Sicherheitsfaktor: 4

Achtung → für Dauerdrehbewegungen im axialen Zug (1-Strang/0°) unter Last geeignet

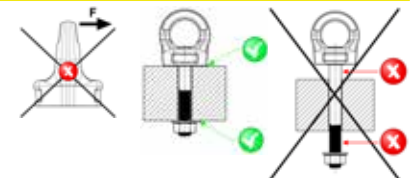

Belastungstabelle in t

Artikelnummer	1-Strang		2-Strang		3/4-Strang		asymetr.			
	0°	90°	0°	90°	0-45°	45-60°	0-45°	45-60°	asymetr.	asymetr.
RSHVK(S)X12	1	0,3	2	0,6	0,42	0,3	0,3	0,63	0,45	0,3
RSHVK(S)X16	1	0,4	2	0,8	0,56	0,4	0,4	0,84	0,6	0,4
RSHVK(S)X20	2	0,75	4	1,5	1	0,75	0,75	1,6	1,12	0,75
RSHVK(S)X24	4	1,5	8	3	2	1,5	1,5	3,15	2,25	1,5
RSHVK(S)X30	6	2,3	12	4,6	3,22	2,3	2,3	4,83	3,45	2,3

Änderung der Tragfähigkeit bei verschiedenen Temperaturen

Temperatur	Reduzierung der Tragfähigkeit
unter -20°C	nicht zulässig
-20°C bis +100°C	keine
+100°C bis +200°C	-15%
+200°C bis +250°C	-20%
+250°C bis +350°C	-25%
über +350°C	nicht zulässig

Ringschrauben, variabel, für Absturzsicherung (PSA) nach EN 795

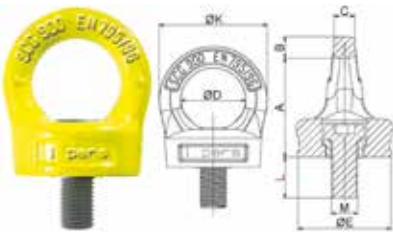

CARTEC



Artikelnummer	Einsatzzeichnung	Maß MxL (mm)	Maß A (mm)	Maß B (mm)	Maß C (mm)	Maß D (mm)	Maß E (mm)	Maß F (mm)	Gewicht (kg)	Preis
RSHVX12PSA	für 1 Person	M12x18	53,5	11	11	34	44	56	0,46	€ 39,00
RSHVX16PSA	für 2 Personen	M16x24	56,5	13	14,5	39	56	65	0,9	€ 43,12

Ringschrauben, variabel, für Absturzsicherung (PSA) nach EN 795



CARTEC



Artikelnummer	Einsatzzeichnung	Maß MxL (mm)	Maß A (mm)	Maß B (mm)	Maß C (mm)	Maß D (mm)	Maß E (mm)	Maß F (mm)	Gewicht (kg)	Preis
RSHVX12150PSA	für 1 Person	M12x150	53,5	11	11	34	44	56	0,46	€ 55,43
RSHVX16150PSA	für 2 Personen	M16x150	56,5	13	14,5	39	56	65	0,9	€ 59,53

Allgemeine Hinweise zu Ringschrauben - variabel und PSA

- ▶ 360° drehbar
- ▶ Sicherheitsfaktor: 4

Die PSA-Ringschraube bildet einen sicheren Anschlagpunkt zur Verwendung als Anschlag-einrichtung für einen Auffanggurt gemäß EN 361 mittels eines geeigneten Verbindungselements nach EN 362, um einen Absturz aus der Höhe oder einer Absturzgefahr beim Arbeiten in der Höhe vorzubeugen.

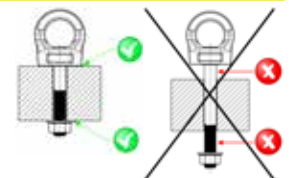

- ▶ der Anschlagpunkt ist so konstruiert, dass er nur mit dem mitgeliefertem Spezialschlüssel abgeschraubt werden kann
- ▶ die Gewindebohrung muss rechtwinklig zur Auflagefläche ausgeführt werden
- ▶ ziehen Sie den Anschlagpunkt fest, bis sie vollständig auf der Auflagefläche anliegt
- ▶ sollte der Anschlagpunkt zu Boden gefallen sein oder Zweifel über ihre Verwendungseignung bestehen, muss diese unverzüglich ausgewechselt werden

Ringschrauben, fix, nach DIN 580

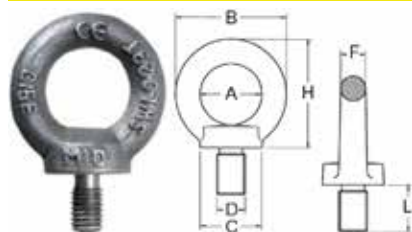

Artikelnummer	Maß DxL (mm)	Maß A (mm)	Maß B (mm)	Maß C (mm)	Maß F (mm)	Maß H (mm)	Tragfähigkeit 90° (kg)	Tragfähigkeit 0° (kg)	Tragfähigkeit 0-45° (kg)	Gewicht (kg)	Preis
RS06	M6x13	20	36	20	8	36	38	75	55	0,06	€ 0,70
RS08	M8x13	20	36	20	8	36	70	140	100	0,06	€ 0,74
RS10	M10x17	25	45	25	10	45	115	230	170	0,11	€ 1,09
RS12	M12x20,5	30	54	30	12	53	170	340	240	0,17	€ 1,46
RS14	M14x20,5	30	54	30	12	53	245	490	350	0,17	€ 1,39
RS16	M16x27	35	63	35	14	62	350	700	500	0,31	€ 2,23
RS18	M18x27	35	63	35	14	62	425	850	600	0,48	€ 2,24
RS20	M20x30	40	72	40	16	71	600	1200	860	0,48	€ 3,02
RS22	M22x30	40	72	40	16	71	700	1400	1000	0,48	€ 3,30
RS24	M24x36	50	90	50	20	90	900	1800	1290	0,9	€ 6,59
RS27	M27x40	54	98	62	22	99	1050	2100	1500	1,25	€ 10,35
RS30	M30x45	60	108	65	24	109	1600	3200	2300	1,7	€ 13,83
RS36	M36x54	70	126	75	28	128	2300	4600	3300	2,15	€ 23,26
RS42	M42x63	80	144	85	32	147	3150	6300	4500	4,15	€ 42,69

Ringmuttern, fix, nach DIN 582

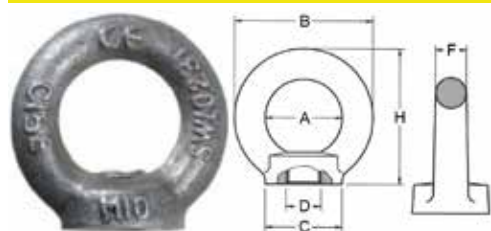

Artikelnummer	Maß D	Maß A (mm)	Maß B (mm)	Maß C (mm)	Maß F (mm)	Maß H (mm)	Tragfähigkeit 90° (kg)	Tragfähigkeit 0° (kg)	Tragfähigkeit 0-45° (kg)	Gewicht (kg)	Preis
RM06	M6	20	36	20	8	36	38	75	55	0,06	€ 0,70
RM08	M8	20	36	20	8	36	70	140	100	0,06	€ 0,74
RM10	M10	25	45	25	10	45	115	230	170	0,1	€ 1,09
RM12	M12	30	54	30	12	53	170	340	240	0,17	€ 1,46
RM14	M14	30	54	30	12	53	245	490	350	0,15	€ 1,39
RM16	M16	35	63	35	14	62	350	700	500	0,26	€ 2,23
RM18	M18	35	63	35	14	62	425	850	600	0,24	€ 2,24
RM20	M20	40	72	40	16	71	600	1200	860	0,41	€ 3,02
RM22	M22	40	72	40	16	71	700	1400	1000	0,36	€ 3,30
RM24	M24	50	90	50	20	90	900	1800	1290	0,75	€ 6,59
RM27	M27	54	98	62	22	99	1050	2100	1500	0,82	€ 10,35
RM30	M30	60	108	65	24	109	1600	3200	2300	1,4	€ 13,83
RM36	M36	70	126	75	28	128	2300	4600	3300	2,03	€ 23,26
RM42	M42	80	144	85	32	147	3150	6300	4500	3,5	€ 42,69

Allgemeine Hinweise zu Ringschrauben DIN 580 und Ringmuttern DIN 582

- ▶ Werkstoff C 15E
- ▶ galv. verzinkt
- ▶ Sicherheitsfaktor: 6

Achtung → Diese Artikel sind nicht geprüft und dürfen insbesondere nicht zum dauerhaften Heben von Lasten verwendet werden. Diese Ringschrauben und Ringmuttern eignen sich für Zaunbau, Absperrketten, leichte Spannarbeiten und ähnliche allgemeine Anwendungen.

Allgemeine Hinweise zu hochfesten Schäkeln

- ▶ Bügel feuerverzinkt
- ▶ mit eingeschlagener Tragfähigkeit
- ▶ Bolzen rot lackiert
- ▶ Sicherheitsfaktor: 6

Hochfeste Schäkel, gerade Form, mit Augbolzen

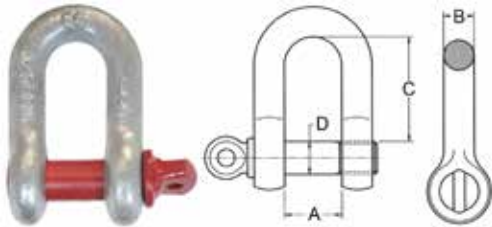

Artikelnummer	Nenngröße (Zoll)	Tragfähigkeit (t)	Maß A (mm)	Maß B (mm)	Maß C (mm)	Maß D (mm)	Gewicht (kg)	Preis
SH033	3/16	0,33	9,5	5	21	6,3	0,02	€ 0,79
SH05	1/4	0,5	11,9	6,4	24,6	8	0,06	€ 0,90
SH075	5/16	0,75	13,5	7,9	27,2	9,5	0,11	€ 1,01
SH1	3/8	1	16,8	9,6	32,5	11	0,15	€ 1,57
SH15	7/16	1,5	19	11,2	37,6	12,7	0,21	€ 1,70
SH2	1/2	2	20,6	12,7	40,7	16	0,37	€ 2,32
SH325	5/8	3,25	27	16	50	19	0,65	€ 3,85
SH475	3/4	4,75	31,8	19	59,5	22,2	1,06	€ 6,36
SH65	7/8	6,5	36,6	22	71	25,4	1,56	€ 8,96
SH85	1	8,5	43	25	80,5	28,5	2,23	€ 13,27
SH95	1 1/8	9,5	46	28	90	31,7	3,28	€ 18,17
SH12	1 1/4	12	51,5	32	100	35,1	4,51	€ 25,36
SH135	1 3/8	13,5	57	35	111	38	5,93	€ 35,42
SH170	1 1/2	17	60,5	38	124	41,5	7,89	€ 48,58
SH250	1 3/4	25	73	45	145,5	50,8	13,4	€ 78,31
SH350	2	35	82,5	51	169,5	57,1	18,85	€ 117,07
SH55	2 1/2	55	105	65	202	69,8	37,86	€ 247,19

Hochfeste Schäkel, gerade Form, mit Mutter und Splint

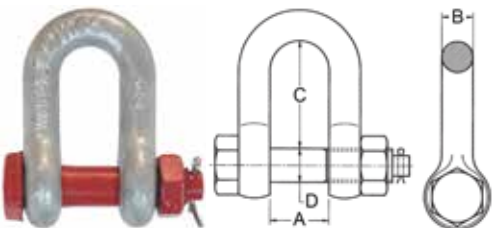

Artikelnummer	Nenngröße (Zoll)	Tragfähigkeit (t)	Maß A (mm)	Maß B (mm)	Maß C (mm)	Maß D (mm)	Gewicht (kg)	Preis
SH05S	1/4	0,5	11,9	6,4	24,6	8	0,07	€ 1,19
SH075S	5/16	0,75	13,5	7,9	27,2	9,5	0,13	€ 1,39
SH1S	3/8	1	16,8	9,6	32,5	11,1	0,18	€ 1,73
SH15S	7/16	1,5	19	11,2	37,6	12,7	0,24	€ 2,24
SH2S	1/2	2	20,6	12,7	40,7	16	0,37	€ 2,84
SH325S	5/8	3,25	27	16	50	19	0,65	€ 4,79
SH475S	3/4	4,75	31,8	19	59,5	22,1	1,06	€ 7,24
SH65S	7/8	6,5	36,6	22	71,5	25,1	1,56	€ 11,26
SH85S	1	8,5	43	25	82	28,5	2,32	€ 15,78
SH95S	1 1/8	9,5	46	28	90	31,7	3,28	€ 20,22
SH12S	1 1/4	12	51,5	32	100	35,1	4,51	€ 29,28
SH135S	1 3/8	13,5	57	35	111	38	5,93	€ 38,39
SH170S	1 1/2	17	60,5	38	124	41,5	7,89	€ 49,44
SH250S	1 3/4	25	73	45	145,5	50,8	13,4	€ 92,18
SH35S	2	35	82,5	51	169,5	57,1	18,85	€ 128,46
SH55S	2 1/2	55	105	65	201	69,8	37,86	€ 311,48

Hochfeste Schäkel, geschweifte Form, mit Augbolzen

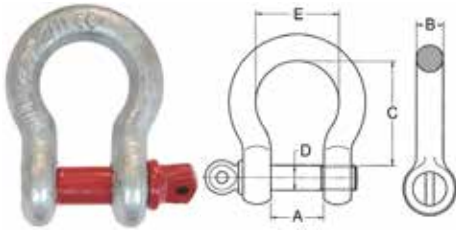

Artikelnummer	Nenngröße (Zoll)	Tragfähigkeit (t)	Maß A (mm)	Maß B (mm)	Maß C (mm)	Maß D (mm)	Maß E (mm)	Gewicht (kg)	Preis
SHG033	3/16	0,33	9,7	4,8	22,4	6,3	15,12	0,04	€ 0,92
SHG05	1/4	0,5	11,9	6,4	28,7	8	19,8	0,07	€ 0,92
SHG075	5/16	0,75	13,5	7,9	31	9,5	21,3	0,13	€ 1,08
SHG1	3/8	1	16,8	9,6	36,6	11	26,2	0,17	€ 1,49
SHG15	7/16	1,5	19	11,2	43	12,7	29,5	0,25	€ 1,82
SHG2	1/2	2	20,6	12,7	48	16	33	0,44	€ 2,50
SHG325	5/8	3,25	27	16	60	19	42	0,79	€ 4,06
SHG475	3/4	4,75	31,8	19	71	22,2	51	1,26	€ 6,54
SHG65	7/8	6,5	36,6	22	84	25,4	58	1,88	€ 10,06
SHG85	1	8,5	43	25	95	28,5	68	2,78	€ 14,11
SHG95	1 1/8	9,5	46	28	107	31,7	74	3,87	€ 19,14
SHG12	1 1/4	12	51,5	32	119	35,1	82	5,26	€ 27,92
SHG135	1 3/8	13,5	57	35	131	38	89	6,94	€ 38,59
SHG17	1 1/2	17	60,5	38	148	41,5	98	8,79	€ 50,33
SHG25	1 3/4	25	73	45	177	50,8	127	14,99	€ 85,31
SHG35	2	35	82,5	51	197	57,1	146	20,65	€ 127,46
SHG55	2 1/2	55	105	65	264	69,8	179	41,05	€ 297,41

Hochfeste Schäkel, geschweifte Form, mit Mutter und Splint

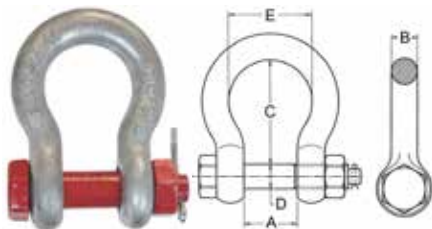

Artikelnummer	Nenngröße (Zoll)	Tragfähigkeit (t)	Maß A (mm)	Maß B (mm)	Maß C (mm)	Maß D (mm)	Maß E (mm)	Gewicht (kg)	Preis
SHG05S	1/4	0,5	11,9	6,4	28,7	8	19,8	0,07	€ 1,06
SHG075S	5/16	0,75	13,5	7,9	31	9,5	21,3	0,13	€ 1,37
SHG1S	3/8	1	16,8	9,6	36,6	11,1	26,2	0,17	€ 1,85
SHG15S	7/16	1,5	19	11,2	43	12,7	29,5	0,25	€ 2,26
SHG2S	1/2	2	20,6	12,7	48	16	33	0,44	€ 3,07
SHG325S	5/8	3,25	27	16	60	19	42	0,79	€ 4,84
SHG475S	3/4	4,75	31,8	19	71	22,1	51	1,26	€ 7,21
SHG65S	7/8	6,5	36,6	22	84	25,1	58	1,88	€ 10,68
SHG85S	1	8,5	43	25	95	28,1	68	2,78	€ 15,44
SHG95S	1 1/8	9,5	46	28	107	31,7	74	3,87	€ 21,70
SHG12S	1 1/4	12	51,5	32	119	35,1	82	5,26	€ 31,80
SHG135S	1 3/8	13,5	57	35	131	38	89	6,94	€ 39,91
SHG17S	1 1/2	17	60,5	38	148	41,5	98	8,79	€ 53,82
SHG250S	1 3/4	25	73	45	177	50,8	127	14,99	€ 101,68
SHG35S	2	35	82,5	51	197	57,1	146	20,65	€ 142,38
SHG55S	2 1/2	55	105	65	264	69,8	179	41,05	€ 317,33

Änderung der Tragfähigkeit bei verschiedenen Temperaturen

Temperatur	0°C bis +200°C	+200°C bis +300°C	+300°C bis +400°C
Reduzierung der Tragfähigkeit	keine	-15%	-25%

Allgemeine Hinweise zu Zurrgurten nach EN 12195-2

- ▶ Zurrgurte werden in einteilige und zweiteilige Zurrgurte unterschieden
ein einteiliger Zurrgurt wird ausschließlich zur Umreifung eingesetzt und benötigt daher keine Verbindungselemente
ein zweiteiliger Zurrgurt besteht aus dem FESTENDE FE (Verbindungselement, Band und Spannelement) und dem LOSENDE LE (Band und Verbindungselement)
- ▶ Zurrgurte dürfen niemals über ihre zulässige Zugkraft (LC) belastet werden
- ▶ die max. Handkraft (SHF) darf nur mit einer Hand aufgebracht werden
- ▶ Zurrgurte bitte nur im Temperaturbereich von -40 °C bis +100°C verwenden



Bei dieser Methode ist die **zul. Zugkraft (LC = Lashing Capacity)** zur korrekten Auswahl der Zurrgurte zu berücksichtigen.
Die zul. Zugkraft ist die Höchstkraft mit der ein Zurrgurt im geraden Zug belastet werden darf. Hier haben die Zurrgurte die Aufgabe das Ladegut in Position zu halten.



Bei dieser Methode ist die **Vorspannkraft (STF = Standard Tension Force)** zur korrekten Auswahl der Zurrgurte zu berücksichtigen.
Die Vorspannkraft ist die Kraft, die beim Niederzurren über die Handkraft (SHF) erzeugt wird. Mit dieser Vorspannkraft wird das Ladegut auf die Ladefläche gedrückt und erhöht die Reibungskraft (Sicherungskraft) zwischen Ladegut und Ladefläche.

Die **Handkraft (SHF = Standard Hand Force)** ist die Kraft, die zum Spannen der Ratsche aufzuwenden ist. Die Handkraft wird mit max. 50 daN definiert.

Achtung → Zurrgurte müssen vor scharfen Kanten, Reibung und Abrieb geschützt werden. Passende Schutzelemente finden Sie in unserem Kantenschutzsortiment.



Eine scharfe Kante liegt bereits vor, wenn der **Kantenradius r** kleiner als die **Dicke d** ist

Angaben auf dem Etikett nach EN 12195-2

<p>PES EN 12195-2 Dehnung max. 7%</p> <p>LC 25 kN $S_{HF} 50 \text{ daN} / S_{TF} 300 \text{ daN}$</p> <p>NICHT HEBEN NUR ZURREN</p> <p>Code: sample S/N: 00001 DATUM: 12/20 LÄNGE: 0,5 m</p> <p>Nächste Prüfung: 20 21 22 23 24 01/02/03/04/05/06 07/08/09/10/11/12</p> <p>ZWEITEILIG – FE</p>	<p>PES EN 12195-2 Dehnung max. 7%</p> <p>LC 25 kN</p> <p>NICHT HEBEN NUR ZURREN</p> <p>Code: sample S/N: 00001 DATUM: 12/20 LÄNGE: 7,5 m</p> <p>Nächste Prüfung: 20 21 22 23 24 01/02/03/04/05/06 07/08/09/10/11/12</p> <p>ZWEITEILIG – LE</p>	<p>PES EN 12195-2 Dehnung max. 7%</p> <p>LC 40 kN $S_{HF} 50 \text{ daN} / S_{TF} 320 \text{ daN}$</p> <p>NICHT HEBEN NUR ZURREN</p> <p>Code: sample S/N: 00001 DATUM: 12/20 LÄNGE: 6 m</p> <p>Nächste Prüfung: 20 21 22 23 24 01/02/03/04/05/06 07/08/09/10/11/12</p> <p>EINTEILIG</p>	<p>← Materialgüte PES</p> <p>← Dehnung des Materials</p> <p>← LC - Lashing Capacity</p> <p>← Vorspannkraft STF und Handkraft SHF in daN</p> <p>← Hinweis: „darf nicht zum Heben verwendet werden“</p> <p>← Rückverfolgbarkeitscode</p> <p>← Herstellungsdatum</p> <p>← Länge</p> <p>← Hersteller</p> <p>Nach EN Norm müssen Zurrgurte mindestens einmal jährlich einer Begutachtung unterzogen werden. Deshalb stehen die Monats- und Jahresangaben am Etikett. Sie brauchen nur die entsprechende Lochung vornehmen.</p>
--	--	--	---

Zurrgurte, mit automatischen Aufrollmechanismus und S-Haken



Artikelnummer	Bandbreite (mm)	Länge (m)	zul. Zugkraft LC (daN)	Vorspannkraft STF (daN)	Gurtbandfarbe	Gewicht (kg)	Preis
BAM25180SRS06	25	1,8	300/600	175	schwarz	0,6	€ 8,33
BAM25300SRS06	25	3	300/600	175	schwarz	0,75	€ 9,28
BAM50300SRS15	50	3	750/1500	195	schwarz	1,5	€ 14,38

Zurrgurte, mit automatischen Aufrollmechanismus und Spitzhaken



Artikelnummer	Bandbreite (mm)	Länge (m)	zul. Zugkraft LC (daN)	Vorspannkraft STF (daN)	Gurtbandfarbe	Gewicht (kg)	Preis
BAM25180SP06	25	1,8	300/600	175	schwarz	0,6	€ 8,33
BAM25300SP06	25	3	300/600	175	schwarz	0,7	€ 9,28
BAM50300SP15	50	3	750/1500	195	schwarz	1,55	€ 14,38

Zurrgurte, 2-teilig, 50 mm, LC 5000 daN (Umreifung) / 2500 daN (gestreckt), mit Langhebelzugratsche und Spitzhaken



Artikelnummer	Ausführung	Bandbreite (mm)	Länge (m)	zul. Zugkraft LC (daN)	Vorspannkraft STF (daN)	Gurtbandfarbe	Gewicht (kg)	Preis
B250800SP5MR	2-teilig	50	8	2500/5000	500	orange	3,3	€ 15,82
B2501000SP5MR	2-teilig	50	10	2500/5000	500	orange	3,5	€ 17,27
FE5050SP5MR	Festende	50	0,5	2500/5000	500	orange	2,1	€ 10,43
LE50750SP5	Losende	50	7,5	2500/5000	-	orange	1,2	€ 7,00
LE50950SP5	Losende	50	9,5	2500/5000	-	orange	1,4	€ 8,62

Allgemeine Hinweise zu Zurrgurten mit Langhebelzugratschen

Ausführungen

- ▶ 2-teilig = komplett (Los- und Festende)
- ▶ Festende = Teil mit Ratsche
- ▶ Losende = Teil ohne Ratsche

Vorteile von Langhebelzugratschen

- ▶ geringer Kraftaufwand durch langen Hebel und Feinverzahnung mittels Doppelzahnrad
- ▶ nahezu doppelte Vorspannkraft gegenüber herkömmlichen Ratschen

Zurrgurte, 2-teilig, 50 mm, LC 5000 daN (Umreifung) / 2500 daN (gestreckt), mit Langhebelzugratsche (mit BSC-Funktion) und Spitzhaken

bei diesem Zurrgurt sind beide Label rundherum fest mit dem Gurtband vernäht, damit das Abreißen verhindert wird -> LÄNGERE LEBENSDAUER



Artikelnummer	Ausführung	Bandbreite (mm)	Länge (m)	zul. Zugkraft LC (daN)	Vorspannkraft STF (daN)	Gurtbandfarbe	Gewicht (kg)	Preis
B250800SP5MRBSC	2-teilig	50	8	2500/5000	400	orange	3,8	€ 18,32
B2501000SP5MRBSC	2-teilig	50	10	2500/5000	400	orange	4	€ 20,02
FE5050SP5MRBSC	Festende	50	0,5	2500/5000	400	orange	2,6	€ 12,27
LE50750SP5	Losende	50	7,5	2500/5000	-	orange	1,2	€ 7,00
LE50950SP5	Losende	50	9,5	2500/5000	-	orange	1,4	€ 8,62

Allgemeine Hinweise zu Zurrgurten mit Langhebelzugratschen mit BSC

Ausführungen

- ▶ 2-teilig = komplett (Los- und Festende)
- ▶ Festende = Teil mit Ratsche
- ▶ Losende = Teil ohne Ratsche

Vorteile von Langhebelzugratschen mit BSC-Funktion

- ▶ stufenweises Lösen der Gurtspannung und nicht wie bei „normalen“ Ratschen, auf einen Schlag
- ▶ geringer Kraftaufwand durch langen Hebel und Feinverzahnung mittels Doppelzahnrad
- ▶ nahezu doppelte Vorspannkraft gegenüber herkömmlichen Ratschen

Probleme bei der Sicherung elastischer oder kippfähiger Lasten... mit BSC-Ratsche wird die Sicherung kippfähiger Lasten zum Kinderspiel.



Das Problem tritt beim Abladen elastischer oder kippfähiger Lasten auf, da sich herkömmliche Zurrgurte durch den Belt-Slip-Effekt (Peitscheneffekt) schlagartig lösen. Dies führt zu einer erheblichen Gefährdung für den Abladenden.



BSC-Ratsche ermöglichen es, die Gurtspannung stufenweise freizugeben und die Vorspannkraft so kontrolliert abzubauen.

Zurrgurte, 2-teilig, 50 mm, LC 5000 daN (Umreifung) / 2500 daN (gestreckt), mit Druckratsche und Spitzhaken

bei diesem Zurrgurt sind beide Label rundherum fest mit dem Gurtband vernäht, damit das Abreißen verhindert wird -> LÄNGERE LEBENSDAUER



Artikelnummer	Ausführung	Bandbreite (mm)	Länge (m)	zul. Zugkraft LC (daN)	Vorspannkraft STF (daN)	Gurtbandfarbe	Gewicht (kg)	Preis
B250800SP5	2-teilig	50	8	2500/5000	300	orange	2,5	€ 11,17
B2501000SP5	2-teilig	50	10	2500/5000	300	orange	2,7	€ 12,41
FE5050SP5	Festende	50	0,5	2500/5000	300	orange	1,3	€ 5,69
LE50750SP5	Losende	50	7,5	2500/5000	-	orange	1,2	€ 7,00
LE50950SP5	Losende	50	9,5	2500/5000	-	orange	1,4	€ 8,62

Allgemeine Hinweise

Ausführungen

- ▶ 2-teilig = komplett (Los- und Festende)
- ▶ Festende = Teil mit Ratsche
- ▶ Losende = Teil ohne Ratsche

Zurrgurte, 1-teilig, 25 mm, LC 250 daN (Umreifung) / 125 daN (gestreckt), mit Klemmschloss



Artikelnummer	Ausführung	Bandbreite (mm)	Länge (m)	zul. Zugkraft LC (daN)	Vorspannkraft STF (daN)	Gurtbandfarbe	Gewicht (kg)	Preis
B125250	1-teilig	25	2,5	125/250	-	rot	0,1	€ 2,70
B125300	1-teilig	25	3	125/250	-	rot	0,11	€ 2,86
B125500	1-teilig	25	5	125/250	-	rot	0,16	€ 3,52

Zurrgurte, 1-teilig, 25 mm, LC 500 daN (Umreifung) / 250 daN (gestreckt), mit Druckratsche



Artikelnummer	Ausführung	Bandbreite (mm)	Länge (m)	zul. Zugkraft LC (daN)	Vorspannkraft STF (daN)	Gurtbandfarbe	Gewicht (kg)	Preis
B125400SR05	1-teilig	25	4	250/500	100	rot	0,3	€ 4,06
B125600SR05	1-teilig	25	6	250/500	100	rot	0,4	€ 4,72
B125800SR05	1-teilig	25	8	250/500	100	rot	0,5	€ 5,38
B1251000SR05	1-teilig	25	10	250/500	100	rot	0,6	€ 6,04
B1251200SR05	1-teilig	25	12	250/500	100	rot	0,7	€ 6,71

Zurrgurte, 2-teilig, 25 mm, LC 500 daN (Umreifung) / 250 daN (gestreckt), mit Druckratsche und Spitzhaken



Artikelnummer	Ausführung	Bandbreite (mm)	Länge (m)	zul. Zugkraft LC (daN)	Vorspannkraft STF (daN)	Gurtbandfarbe	Gewicht (kg)	Preis
B225400SP05	2-teilig	25	4	250/500	100	rot	0,35	€ 6,86
B225600SP05	2-teilig	25	6	250/500	100	rot	0,45	€ 7,52
B225800SP05	2-teilig	25	8	250/500	100	rot	0,55	€ 8,18
B2251000SP05	2-teilig	25	10	250/500	100	rot	0,65	€ 8,87
B2251200SP05	2-teilig	25	12	250/500	100	rot	0,75	€ 9,53

Zurrgurte, 2-teilig, 25 mm, LC 500 daN (Umreifung) / 250 daN (gestreckt), mit Druckratsche und S-Haken



Artikelnummer	Ausführung	Bandbreite (mm)	Länge (m)	zul. Zugkraft LC (daN)	Vorspannkraft STF (daN)	Gurtbandfarbe	Gewicht (kg)	Preis
B225400SRS05	2-teilig	25	4	250/500	100	rot	0,5	€ 8,06
B225600SRS05	2-teilig	25	6	250/500	100	rot	0,6	€ 8,78
B225800SRS05	2-teilig	25	8	250/500	100	rot	0,7	€ 9,47
B2251000SRS05	2-teilig	25	10	250/500	100	rot	0,8	€ 10,19
B2251200SRS05	2-teilig	25	12	250/500	100	rot	0,9	€ 10,88

Zurrgurte, 2-teilig, 25 mm, LC 500 daN (Umreifung) / 250 daN (gestreckt), mit Druckratsche und Karabinerhaken



Artikelnummer	Ausführung	Bandbreite (mm)	Länge (m)	zul. Zugkraft LC (daN)	Vorspannkraft STF (daN)	Gurtbandfarbe	Gewicht (kg)	Preis
B225400K1	2-teilig	25	4	250/500	100	rot	0,8	€ 10,00
B225600K1	2-teilig	25	6	250/500	100	rot	0,9	€ 10,71
B225800K1	2-teilig	25	8	250/500	100	rot	1	€ 11,41
B2251000K1	2-teilig	25	10	250/500	100	rot	1,1	€ 12,12
B2251200K1	2-teilig	25	12	250/500	100	rot	1,2	€ 12,82

Zurrgurte, 1-teilig, 35 mm, LC 2000 daN (Umreifung) / 1000 daN (gestreckt), mit Druckratsche



Artikelnummer	Ausführung	Bandbreite (mm)	Länge (m)	zul. Zugkraft LC (daN)	Vorspannkraft STF (daN)	Gurtbandfarbe	Gewicht (kg)	Preis
B135400SR2	1-teilig	35	4	1000/2000	180	grün	0,66	€ 7,30
B135600SR2	1-teilig	35	6	1000/2000	180	grün	0,76	€ 8,54
B135800SR2	1-teilig	35	8	1000/2000	180	grün	0,86	€ 9,78
B1351000SR2	1-teilig	35	10	1000/2000	180	grün	0,96	€ 11,01
B1351200SR2	1-teilig	35	12	1000/2000	180	grün	1,06	€ 12,24

Zurrgurte, 2-teilig, 35 mm, LC 2000 daN (Umreifung) / 1000 daN (gestreckt), mit Druckratsche und Spitzhaken



Artikelnummer	Ausführung	Bandbreite (mm)	Länge (m)	zul. Zugkraft LC (daN)	Vorspannkraft STF (daN)	Gurtbandfarbe	Gewicht (kg)	Preis
B235400SP2	2-teilig	35	4	1000/2000	180	grün	0,9	€ 10,18
B235600SP2	2-teilig	35	6	1000/2000	180	grün	1	€ 11,29
B235800SP2	2-teilig	35	8	1000/2000	180	grün	1,1	€ 12,40
B2351000SP2	2-teilig	35	10	1000/2000	180	grün	1,2	€ 13,51
B2351200SP2	2-teilig	35	12	1000/2000	180	grün	1,3	€ 14,62
FE3540SP2	Festende	35	0,4	1000/2000	180	grün	0,57	€ 7,46
LE35360SP2	Losende	35	3,6	1000/2000	-	grün	0,33	€ 5,39
LE35560SP2	Losende	35	5,6	1000/2000	-	grün	0,43	€ 6,83
LE35760SP2	Losende	35	7,6	1000/2000	-	grün	0,53	€ 8,29
LE35960SP2	Losende	35	9,6	1000/2000	-	grün	0,63	€ 9,75
LE351160SP2	Losende	35	11,6	1000/2000	-	grün	0,73	€ 11,19

Allgemeine Hinweise

Ausführungen

▶ 2-teilig = komplett (Los- und Festende)

▶ Festende = Teil mit Ratsche

▶ Losende = Teil ohne Ratsche

Zurrgurte, 2-teilig, 35 mm, LC 2000 daN (Umreifung) / 1000 daN (gestreckt), mit Druckratsche und Klauenhaken



Artikelnummer	Ausführung	Bandbreite (mm)	Länge (m)	zul. Zugkraft LC (daN)	Vorspannkraft STF (daN)	Gurtbandfarbe	Gewicht (kg)	Preis
B235400RH2	2-teilig	35	4	1000/2000	180	grün	0,9	€ 11,45
B235600RH2	2-teilig	35	6	1000/2000	180	grün	1	€ 12,67
B235800RH2	2-teilig	35	8	1000/2000	180	grün	1,1	€ 13,92
B2351000RH2	2-teilig	35	10	1000/2000	180	grün	1,2	€ 15,15
B2351200RH2	2-teilig	35	12	1000/2000	180	grün	1,3	€ 16,38

Zurrgurte, 2-teilig, 35 mm, LC 2000 daN (Umreifung) / 1000 daN (gestreckt), mit Druckratsche und Karabinerhaken



Artikelnummer	Ausführung	Bandbreite (mm)	Länge (m)	zul. Zugkraft LC (daN)	Vorspannkraft STF (daN)	Gurtbandfarbe	Gewicht (kg)	Preis
B235400K2	2-teilig	35	4	1000/2000	180	grün	1	€ 15,08
B235600K2	2-teilig	35	6	1000/2000	180	grün	1,1	€ 16,30
B235800K2	2-teilig	35	8	1000/2000	180	grün	1,2	€ 17,55
B2351000K2	2-teilig	35	10	1000/2000	180	grün	1,3	€ 18,79
B2351200K2	2-teilig	35	12	1000/2000	180	grün	1,4	€ 20,02

Zurrgurte, 2-teilig, 35 mm, LC 2000 daN (Umreifung) / 1000 daN (gestreckt), mit Druckratsche und Triangelhaken



Artikelnummer	Ausführung	Bandbreite (mm)	Länge (m)	zul. Zugkraft LC (daN)	Vorspannkraft STF (daN)	Gurtbandfarbe	Gewicht (kg)	Preis
B235400TR2	2-teilig	35	4	1000/2000	180	grün	1,1	€ 14,51
B235600TR2	2-teilig	35	6	1000/2000	180	grün	1,2	€ 15,74
B235800TR2	2-teilig	35	8	1000/2000	180	grün	1,3	€ 16,98
B2351000TR2	2-teilig	35	10	1000/2000	180	grün	1,4	€ 18,22
B2351200TR2	2-teilig	35	12	1000/2000	180	grün	1,5	€ 19,44

Zurrgurte, 2-teilig, 35 mm, LC 2000 daN (Umreifung) / 1000 daN (gestreckt), mit Druckratsche und Einfachhaken



Artikelnummer	Ausführung	Bandbreite (mm)	Länge (m)	zul. Zugkraft LC (daN)	Vorspannkraft STF (daN)	Gurtbandfarbe	Gewicht (kg)	Preis
B235400EH2	2-teilig	35	4	1000/2000	180	grün	1,1	€ 12,27
B235600EH2	2-teilig	35	6	1000/2000	180	grün	1,2	€ 13,50
B235800EH2	2-teilig	35	8	1000/2000	180	grün	1,3	€ 14,72
B2351000EH2	2-teilig	35	10	1000/2000	180	grün	1,4	€ 15,95
B2351200EH2	2-teilig	35	12	1000/2000	180	grün	1,5	€ 17,19

Zurrgurte, 1-teilig, 50 mm, LC 4000 daN (Umreifung) / 2000 daN (gestreckt), mit Druckratsche



Artikelnummer	Ausführung	Bandbreite (mm)	Länge (m)	zul. Zugkraft LC (daN)	Vorspannkraft STF (daN)	Gurtbandfarbe	Gewicht (kg)	Preis
B150400SR4	1-teilig	50	4	2000/4000	300	blau	1,5	€ 12,64
B150600SR4	1-teilig	50	6	2000/4000	300	blau	1,7	€ 14,69
B150800SR4	1-teilig	50	8	2000/4000	300	blau	1,9	€ 16,73
B1501000SR4	1-teilig	50	10	2000/4000	300	blau	2,1	€ 18,78
B1501200SR4	1-teilig	50	12	2000/4000	300	blau	2,3	€ 20,81

Zurrgurte, 2-teilig, 50 mm, LC 4000 daN (Umreifung) / 2000 daN (gestreckt), mit Druckratsche und Spitzhaken



Artikelnummer	Ausführung	Bandbreite (mm)	Länge (m)	zul. Zugkraft LC (daN)	Vorspannkraft STF (daN)	Gurtbandfarbe	Gewicht (kg)	Preis
B250400SP4	2-teilig	50	4	2000/4000	300	blau	2	€ 15,39
B250600SP4	2-teilig	50	6	2000/4000	300	blau	2,2	€ 17,24
B250800SP4	2-teilig	50	8	2000/4000	300	blau	2,4	€ 19,10
B2501000SP4	2-teilig	50	10	2000/4000	300	blau	2,6	€ 20,96
B2501200SP4	2-teilig	50	12	2000/4000	300	blau	2,8	€ 22,80
FE5050SP4	Festende	50	0,5	2000/4000	300	blau	1,4	€ 12,12
LE50350SP4	Losende	50	3,5	2000/4000	-	blau	0,6	€ 7,41
LE50550SP4	Losende	50	5,5	2000/4000	-	blau	0,8	€ 9,82
LE50750SP4	Losende	50	7,5	2000/4000	-	blau	1	€ 12,23
LE50950SP4	Losende	50	9,5	2000/4000	-	blau	1,2	€ 14,63
LE501150SP4	Losende	50	11,5	2000/4000	-	blau	1,4	€ 17,03

Allgemeine Hinweise

Ausführungen

► 2-teilig = komplett (Los- und Festende)

► Festende = Teil mit Ratsche

► Losende = Teil ohne Ratsche

Zurrgurte, 2-teilig, 50 mm, LC 4000 daN (Umreifung) / 2000 daN (gestreckt), mit Druckratsche und Klauenhaken



Artikelnummer	Ausführung	Bandbreite (mm)	Länge (m)	zul. Zugkraft LC (daN)	Vorspannkraft STF (daN)	Gurtbandfarbe	Gewicht (kg)	Preis
B250400RH4	2-teilig	50	4	2000/4000	300	blau	2	€ 16,74
B250600RH4	2-teilig	50	6	2000/4000	300	blau	2,2	€ 18,79
B250800RH4	2-teilig	50	8	2000/4000	300	blau	2,4	€ 20,83
B2501000RH4	2-teilig	50	10	2000/4000	300	blau	2,6	€ 22,88
B2501200RH4	2-teilig	50	12	2000/4000	300	blau	2,8	€ 24,92

Zurrgurte, 2-teilig, 50 mm, LC 4000 daN (Umreifung) / 2000 daN (gestreckt), mit Druckratsche und Karabinerhaken



Artikelnummer	Ausführung	Bandbreite (mm)	Länge (m)	zul. Zugkraft LC (daN)	Vorspannkraft STF (daN)	Gurtbandfarbe	Gewicht (kg)	Preis
B250400K4	2-teilig	50	4	2000/4000	300	blau	2,2	€ 21,19
B250600K4	2-teilig	50	6	2000/4000	300	blau	2,4	€ 23,22
B250800K4	2-teilig	50	8	2000/4000	300	blau	2,6	€ 25,27
B2501000K4	2-teilig	50	10	2000/4000	300	blau	2,8	€ 27,31
B2501200K4	2-teilig	50	12	2000/4000	300	blau	3	€ 29,36

Zurrgurte, 2-teilig, 50 mm, LC 4000 daN (Umreifung) / 2000 daN (gestreckt), mit Druckratsche und Triangelhaken



Artikelnummer	Ausführung	Bandbreite (mm)	Länge (m)	zul. Zugkraft LC (daN)	Vorspannkraft STF (daN)	Gurtbandfarbe	Gewicht (kg)	Preis
B250400TR4	2-teilig	50	4	2000/4000	300	blau	2,6	€ 22,24
B250600TR4	2-teilig	50	6	2000/4000	300	blau	2,8	€ 24,29
B250800TR4	2-teilig	50	8	2000/4000	300	blau	3	€ 26,33
B2501000TR4	2-teilig	50	10	2000/4000	300	blau	3,2	€ 28,37
B2501200TR4	2-teilig	50	12	2000/4000	300	blau	3,4	€ 30,42

Zurrgurte, 2-teilig, 50 mm, LC 4000 daN (Umreifung) / 2000 daN (gestreckt), mit Druckratsche und Profilhaken



Artikelnummer	Ausführung	Bandbreite (mm)	Länge (m)	zul. Zugkraft LC (daN)	Vorspannkraft STF (daN)	Gurtbandfarbe	Gewicht (kg)	Preis
B250400PH4	2-teilig	50	4	2000/4000	300	blau	2,7	€ 26,64
B250600PH4	2-teilig	50	6	2000/4000	300	blau	2,9	€ 28,69
B250800PH4	2-teilig	50	8	2000/4000	300	blau	3,1	€ 30,73
B2501000PH4	2-teilig	50	10	2000/4000	300	blau	3,3	€ 32,78
B2501200PH4	2-teilig	50	12	2000/4000	300	blau	3,5	€ 34,82

Zurrgurte, 2-teilig, 50 mm, LC 4000 daN (Umreifung) / 2000 daN (gestreckt), mit Druckratsche und Einfachhaken



Artikelnummer	Ausführung	Bandbreite (mm)	Länge (m)	zul. Zugkraft LC (daN)	Vorspannkraft STF (daN)	Gurtbandfarbe	Gewicht (kg)	Preis
B250400EH4	2-teilig	50	4	2000/4000	300	blau	2,4	€ 20,13
B250600EH4	2-teilig	50	6	2000/4000	300	blau	2,6	€ 22,18
B250800EH4	2-teilig	50	8	2000/4000	300	blau	2,8	€ 24,22
B2501000EH4	2-teilig	50	10	2000/4000	300	blau	3	€ 26,27
B2501200EH4	2-teilig	50	12	2000/4000	300	blau	3,2	€ 28,29

Zurrgurte, 1-teilig, 50 mm, LC 5000 daN (Umreifung) / 2500 daN (gestreckt), mit Druckratsche



Artikelnummer	Ausführung	Bandbreite (mm)	Länge (m)	zul. Zugkraft LC (daN)	Vorspannkraft STF (daN)	Gurtbandfarbe	Gewicht (kg)	Preis
B150400SR5	1-teilig	50	4	2500/5000	300	orange	1,55	€ 13,39
B150600SR5	1-teilig	50	6	2500/5000	300	orange	1,75	€ 15,85
B150800SR5	1-teilig	50	8	2500/5000	300	orange	1,95	€ 18,32
B1501000SR5	1-teilig	50	10	2500/5000	300	orange	2,15	€ 20,78
B1501200SR5	1-teilig	50	12	2500/5000	300	orange	2,35	€ 23,24

Zurrgurte, 2-teilig, 50 mm, LC 5000 daN (Umreifung) / 2500 daN (gestreckt), mit Druckratsche und Spitzhaken



Artikelnummer	Ausführung	Bandbreite (mm)	Länge (m)	zul. Zugkraft LC (daN)	Vorspannkraft STF (daN)	Gurtbandfarbe	Gewicht (kg)	Preis
B250400SP5	2-teilig	50	4	2500/5000	300	orange	2,1	€ 16,71
B250600SP5	2-teilig	50	6	2500/5000	300	orange	2,3	€ 18,93
B2501200SP5	2-teilig	50	12	2500/5000	300	orange	2,9	€ 25,61
LE50350SP5	Losende	50	3,5	2500/5000	-	orange	0,8	€ 8,18
LE50550SP5	Losende	50	5,5	2500/5000	-	orange	1	€ 11,08
LE501150SP5	Losende	50	11,5	2500/5000	-	orange	1,6	€ 19,78

Allgemeine Hinweise

Ausführungen

▶ 2-teilig = komplett (Los- und Festende)

▶ Festende = Teil mit Ratsche

▶ Losende = Teil ohne Ratsche

Zurrgurte, 2-teilig, 50 mm, LC 5000 daN (Umreifung) / 2500 daN (gestreckt), mit Druckratsche und Klauenhaken



Artikelnummer	Ausführung	Bandbreite (mm)	Länge (m)	zul. Zugkraft LC (daN)	Vorspannkraft STF (daN)	Gurtbandfarbe	Gewicht (kg)	Preis
B250400RH5	2-teilig	50	4	2500/5000	300	orange	2,1	€ 17,57
B250600RH5	2-teilig	50	6	2500/5000	300	orange	2,3	€ 20,04
B250800RH5	2-teilig	50	8	2500/5000	300	orange	2,5	€ 22,51
B2501000RH5	2-teilig	50	10	2500/5000	300	orange	2,7	€ 24,97
B2501200RH5	2-teilig	50	12	2500/5000	300	orange	2,9	€ 27,43

Zurrgurte, 2-teilig, 50 mm, LC 5000 daN (Umreifung) / 2500 daN (gestreckt), mit Druckratsche und Karabinerhaken



Artikelnummer	Ausführung	Bandbreite (mm)	Länge (m)	zul. Zugkraft LC (daN)	Vorspannkraft STF (daN)	Gurtbandfarbe	Gewicht (kg)	Preis
B250400K5	2-teilig	50	4	2500/5000	300	orange	2,3	€ 22,02
B250600K5	2-teilig	50	6	2500/5000	300	orange	2,5	€ 24,48
B250800K5	2-teilig	50	8	2500/5000	300	orange	2,7	€ 26,95
B2501000K5	2-teilig	50	10	2500/5000	300	orange	2,9	€ 29,41
B2501200K5	2-teilig	50	12	2500/5000	300	orange	3,1	€ 31,88

Zurrgurte, 2-teilig, 50 mm, LC 5000 daN (Umreifung) / 2500 daN (gestreckt), mit Druckratsche und Triangelhaken



Artikelnummer	Ausführung	Bandbreite (mm)	Länge (m)	zul. Zugkraft LC (daN)	Vorspannkraft STF (daN)	Gurtbandfarbe	Gewicht (kg)	Preis
B250400TR5	2-teilig	50	4	2500/5000	300	orange	2,7	€ 23,07
B250600TR5	2-teilig	50	6	2500/5000	300	orange	2,9	€ 25,54
B250800TR5	2-teilig	50	8	2500/5000	300	orange	3,1	€ 28,01
B2501000TR5	2-teilig	50	10	2500/5000	300	orange	3,3	€ 30,47
B2501200TR5	2-teilig	50	12	2500/5000	300	orange	3,5	€ 32,93

Zurrgurte, 2-teilig, 50 mm, LC 5000 daN (Umreifung) / 2500 daN (gestreckt), mit Druckratsche und Profilhaken



Artikelnummer	Ausführung	Bandbreite (mm)	Länge (m)	zul. Zugkraft LC (daN)	Vorspannkraft STF (daN)	Gurtbandfarbe	Gewicht (kg)	Preis
B250400PH5	2-teilig	50	4	2500/5000	300	orange	3,05	€ 27,47
B250600PH5	2-teilig	50	6	2500/5000	300	orange	3,25	€ 29,94
B250800PH5	2-teilig	50	8	2500/5000	300	orange	3,45	€ 32,41
B2501000PH5	2-teilig	50	10	2500/5000	300	orange	3,65	€ 34,87
B2501200PH5	2-teilig	50	12	2500/5000	300	orange	3,85	€ 37,33

Zurrgurte, 2-teilig, 50 mm, LC 5000 daN (Umreifung) / 2500 daN (gestreckt), mit Druckratsche und Einfachhaken



Artikelnummer	Ausführung	Bandbreite (mm)	Länge (m)	zul. Zugkraft LC (daN)	Vorspannkraft STF (daN)	Gurtbandfarbe	Gewicht (kg)	Preis
B250400EH5	2-teilig	50	4	2500/5000	300	orange	2,5	€ 20,96
B250600EH5	2-teilig	50	6	2500/5000	300	orange	2,7	€ 23,43
B250800EH5	2-teilig	50	8	2500/5000	300	orange	2,9	€ 25,88
B2501000EH5	2-teilig	50	10	2500/5000	300	orange	3,1	€ 28,36
B2501200EH5	2-teilig	50	12	2500/5000	300	orange	3,3	€ 30,81

Zurrgurte, 1-teilig, 75 mm, LC 10000 daN (Umreifung) / 5000 daN (gestreckt), mit Druckratsche



Artikelnummer	Ausführung	Bandbreite (mm)	Länge (m)	zul. Zugkraft LC (daN)	Vorspannkraft STF (daN)	Gurtbandfarbe	Gewicht (kg)	Preis
B175400SR10	1-teilig	75	4	5000/10000	500	gelb	4,45	€ 48,43
B175600SR10	1-teilig	75	6	5000/10000	500	gelb	4,95	€ 55,47
B175800SR10	1-teilig	75	8	5000/10000	500	gelb	5,45	€ 62,52
B1751000SR10	1-teilig	75	10	5000/10000	500	gelb	5,95	€ 69,56
B1751200SR10	1-teilig	75	12	5000/10000	500	gelb	6,45	€ 76,62

Zurrgurte, 2-teilig, 75 mm, LC 10000 daN (Umreifung) / 5000 daN (gestreckt), mit Druckratsche und Spitzhaken



Artikelnummer	Ausführung	Bandbreite (mm)	Länge (m)	zul. Zugkraft LC (daN)	Vorspannkraft STF (daN)	Gurtbandfarbe	Gewicht (kg)	Preis
B275400SP10	2-teilig	75	4	5000/10000	500	gelb	6,6	€ 63,40
B275600SP10	2-teilig	75	6	5000/10000	500	gelb	7,1	€ 70,44
B275800SP10	2-teilig	75	8	5000/10000	500	gelb	7,6	€ 77,48
B2751000SP10	2-teilig	75	10	5000/10000	500	gelb	8,1	€ 84,54
B2751200SP10	2-teilig	75	12	5000/10000	500	gelb	8,6	€ 91,59

Zurrgurte, 2-teilig, 75 mm, LC 10000 daN (Umreifung) / 5000 daN (gestreckt), mit Druckratsche und Triangelhaken



Artikelnummer	Ausführung	Bandbreite (mm)	Länge (m)	zul. Zugkraft LC (daN)	Vorspannkraft STF (daN)	Gurtbandfarbe	Gewicht (kg)	Preis
B275400TR10	2-teilig	75	4	5000/10000	500	gelb	8,45	€ 84,54
B275600TR10	2-teilig	75	6	5000/10000	500	gelb	8,95	€ 91,59
B275800TR10	2-teilig	75	8	5000/10000	500	gelb	9,45	€ 98,63
B2751000TR10	2-teilig	75	10	5000/10000	500	gelb	9,95	€ 105,67
B2751200TR10	2-teilig	75	12	5000/10000	500	gelb	10,45	€ 112,72

Allgemeine Hinweise zu Rundschlingen nach EN 1492-2 und Hebebändern nach EN 1492-1

- ▶ mit eingewebten Tonnenstreifen
- ▶ aufgedruckte Tragfähigkeitsangabe
- ▶ Sicherheitsetikett mit Benutzerhinweisen
- ▶ geringes Gewicht, dadurch einfaches Handling
- ▶ schonende Behandlung der Oberfläche des Transportgutes
- ▶ bis +100°C Hitzebeständigkeit
- ▶ bis -40°C Frostbeständigkeit (unter 0°C nur trockene Anschlagmittel einsetzen)
- ▶ Rundschlingen und Hebebänder können mit klarem Wasser gereinigt werden (anschließend aufhängen, nicht anwärmen)
- ▶ Sicherheitsfaktor: 7

Belastungstabelle in kg

Anschlagart	einfach direkt		einfach umgelegt / Neigungswinkel β			zweifach direkt		zweifach geschnürt	
	1	0,8	0°	0-45°	45-60°	0-45°	45-60°	0-45°	45-60°
Belastungs-faktor	1	0,8	2	1,4	1	1,4	1,12	1	0,8
violett	1000	800	2000	1400	1000	1400	1120	1000	800
grün	2000	1600	4000	2800	2000	2800	2240	2000	1600
gelb	3000	2400	6000	4200	3000	4200	3360	3000	2400
grau	4000	3200	8000	5600	4000	5600	4480	4000	3200
rot	5000	4000	10000	7000	5000	7000	5600	5000	4000
braun	6000	4800	12000	8400	6000	8400	6720	6000	4800
blau	8000	6400	16000	11200	8000	11200	8960	8000	6400
orange	10000	8000	20000	14000	10000	14000	11200	10000	8000
orange	12000	9600	24000	16800	12000	16800	16800	12000	9600
orange	15000	12000	30000	21000	15000	21000	14000	15000	12000
orange	20000	16000	40000	28000	20000	28000	22400	20000	16000
orange	25000	20000	50000	35000	25000	35000	28000	25000	20000
orange	30000	24000	60000	42000	30000	42000	33600	30000	24000
orange	40000	32000	80000	56000	40000	56000	44800	40000	32000
orange	50000	40000	100000	70000	50000	70000	56000	50000	40000
orange	60000	48000	120000	84000	60000	84000	67200	60000	48000
orange	80000	64000	160000	112000	80000	112000	89600	80000	64000
orange	100000	80000	200000	140000	100000	140000	112000	100000	80000
orange	200000	160000	400000	280000	200000	280000	224000	200000	160000
orange	300000	240000	600000	420000	300000	420000	336000	300000	240000
orange	400000	320000	800000	560000	400000	560000	448000	400000	320000
orange	500000	400000	1000000	700000	500000	700000	560000	500000	400000
orange	600000	480000	1200000	840000	600000	840000	672000	600000	480000
orange	700000	560000	1400000	980000	700000	980000	784000	700000	560000
orange	800000	640000	1600000	1120000	800000	1120000	896000	800000	640000
orange	900000	720000	1800000	1260000	900000	1260000	1008000	900000	720000
orange	1000000	800000	2000000	1400000	1000000	1400000	1120000	1000000	800000

Achtung → Textile Anschlagmittel müssen vor scharfen Kanten, Reibung und Abrieb sowohl an der Last als auch an der Hebevorrichtung geschützt werden. Passende Schutz-elemente finden Sie in unserem Kantenschutzsortiment.

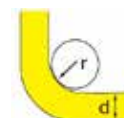

Eine scharfe Kante liegt bereits vor, wenn der Kantenradius r kleiner als die Dicke d ist

Rundschlingen mit Einfachmantel



Artikelnummer	Tragfähigkeit (t)	Kennfarbe	Preis	Preis	Preis	Preis	Preis	Preis	Preis	Preis
			Länge (m) 1	Länge (m) 2	Länge (m) 3	Länge (m) 4	Länge (m) 5	Länge (m) 6	Länge (m) 8	Länge (m) Mehrmtr.
BRS500(LÄNGE)	0,5	rosa	€ 2,45	€ 3,69	€ 4,43	€ 5,43	€ 6,50	€ 7,11	€ 8,97	€ 2,13
BRS1000(LÄNGE)	1	violett	€ 2,56	€ 3,88	€ 4,84	€ 5,76	€ 7,06	€ 8,07	€ 10,54	€ 1,67
BRS2000(LÄNGE)	2	grün	€ 3,52	€ 5,30	€ 6,99	€ 9,34	€ 11,56	€ 13,72	€ 17,38	€ 2,17
BRS3000(LÄNGE)	3	gelb	€ 4,58	€ 7,06	€ 9,49	€ 12,50	€ 15,60	€ 18,54	€ 24,54	€ 3,04
BRS4000(LÄNGE)	4	grau	€ 7,49	€ 10,19	€ 12,94	€ 16,36	€ 20,33	€ 24,22	€ 30,76	€ 3,70
BRS5000(LÄNGE)	5	rot		€ 12,19	€ 16,29	€ 21,45	€ 26,58	€ 31,67	€ 41,91	€ 4,63
BRS6000(LÄNGE)	6	braun		€ 14,78	€ 19,80	€ 25,94	€ 32,09	€ 38,19	€ 50,45	€ 5,73
BRS8000(LÄNGE)	8	blau		€ 17,38	€ 23,54	€ 29,70	€ 36,27	€ 44,10	€ 59,75	€ 7,32
BRS10000(LÄNGE)	10	orange		€ 23,73	€ 32,03	€ 40,36	€ 49,37	€ 58,36	€ 78,14	€ 9,98
BRS12000(LÄNGE)	12	orange		€ 41,37	€ 54,21	€ 67,03	€ 79,87	€ 92,70	€ 120,01	€ 12,97
BRS15000(LÄNGE)	15	orange		€ 49,42	€ 65,19	€ 80,95	€ 96,72	€ 112,77	€ 146,08	€ 16,65
BRS20000(LÄNGE)	20	orange		€ 66,35	€ 87,03	€ 107,58	€ 128,38	€ 149,08	€ 193,59	€ 21,57
BRS25000(LÄNGE)	25	orange				€ 124,93	€ 149,91	€ 174,89	€ 225,68	€ 24,57

► Länge = Umfangslänge

Rundschlingen mit Doppelmantel



Artikelnummer	Tragfähigkeit (t)	Kennfarbe	Preis	Preis	Preis	Preis	Preis	Preis	Preis	Preis
			Länge (m) 1	Länge (m) 2	Länge (m) 3	Länge (m) 4	Länge (m) 5	Länge (m) 6	Länge (m) 8	Länge (m) Mehrmtr.
BRSK500(LÄNGE)	0,5	rosa	€ 3,19	€ 4,10	€ 5,24	€ 6,52	€ 7,70	€ 9,28	€ 10,67	€ 2,26
BRSK1000(LÄNGE)	1	violett	€ 3,37	€ 4,19	€ 5,53	€ 6,91	€ 8,21	€ 9,89	€ 12,99	€ 2,02
BRSK2000(LÄNGE)	2	grün	€ 3,54	€ 5,61	€ 7,56	€ 9,70	€ 11,87	€ 14,29	€ 18,26	€ 2,60
BRSK3000(LÄNGE)	3	gelb	€ 4,99	€ 7,70	€ 10,12	€ 12,67	€ 15,70	€ 18,65	€ 24,93	€ 3,47
BRSK4000(LÄNGE)	4	grau	€ 8,28	€ 11,37	€ 14,70	€ 17,27	€ 21,55	€ 25,70	€ 35,35	€ 4,33
BRSK5000(LÄNGE)	5	rot		€ 14,49	€ 18,89	€ 23,41	€ 28,47	€ 33,95	€ 44,98	€ 5,63
BRSK6000(LÄNGE)	6	braun		€ 17,15	€ 22,68	€ 28,38	€ 34,14	€ 40,51	€ 53,64	€ 7,23
BRSK8000(LÄNGE)	8	blau		€ 20,17	€ 27,68	€ 35,18	€ 42,94	€ 50,78	€ 66,35	€ 8,81

► Länge = Umfangslänge

Schlaufen-Hebebänder, zweilagig



Artikelnummer	Tragfähigkeit (t)	Bandbreite (mm)	Kennfarbe	Preis	Preis	Preis	Preis	Preis	Preis	Preis	Preis
				Länge (m) 1	Länge (m) 2	Länge (m) 3	Länge (m) 4	Länge (m) 5	Länge (m) 6	Länge (m) 8	Länge (m) Mehrmtr.
BSB1000(LÄNGE)	1	30	violett	€ 4,79	€ 6,51	€ 8,21	€ 9,78	€ 11,37	€ 13,04	€ 24,65	€ 2,72
BSB2000(LÄNGE)	2	60	grün	€ 7,12	€ 10,70	€ 14,10	€ 17,34	€ 20,81	€ 25,17	€ 36,17	€ 4,19
BSB3000(LÄNGE)	3	90	gelb		€ 16,65	€ 21,63	€ 26,70	€ 31,82	€ 37,95	€ 59,47	€ 7,23
BSB4000(LÄNGE)	4	120	grau		€ 20,82	€ 27,68	€ 35,39	€ 43,12	€ 50,31	€ 82,91	€ 9,54
BSB5000(LÄNGE)	5	150	rot		€ 29,76	€ 38,29	€ 46,30	€ 55,62	€ 68,45	€ 111,10	€ 12,57
BSB6000(LÄNGE)	6	180	braun		€ 34,79	€ 49,04	€ 60,27	€ 72,69	€ 86,79	€ 147,70	€ 17,19
BSB8000(LÄNGE)	8	240	blau		€ 62,95	€ 63,90	€ 78,29	€ 93,78	€ 110,37	€ 190,52	€ 20,53
BSB10000(LÄNGE)	10	300	orange			€ 84,52	€ 100,24	€ 122,87	€ 138,14	€ 218,83	€ 23,13

Bügel-Hebebänder, zweilagig



Artikelnummer	Tragfähigkeit (t)	Bandbreite (mm)	Kennfarbe	Preis	Preis	Preis	Preis	Preis	Preis	Preis	Preis
				Länge (m) 1	Länge (m) 2	Länge (m) 3	Länge (m) 4	Länge (m) 5	Länge (m) 6	Länge (m) 8	Länge (m) Mehrmtr.
BBN1000(LÄNGE)	1	30	violett	€ 23,23	€ 25,64	€ 28,04	€ 30,54	€ 32,95	€ 35,43	€ 40,34	€ 3,36
BBN2000(LÄNGE)	2	60	grün	€ 34,38	€ 38,95	€ 43,68	€ 48,52	€ 53,24	€ 58,08	€ 67,64	€ 4,40
BBN3000(LÄNGE)	3	90	gelb		€ 59,61	€ 66,79	€ 74,15	€ 81,35	€ 88,70	€ 103,26	€ 8,90
BBN4000(LÄNGE)	4	120	grau		€ 88,88	€ 100,14	€ 111,71	€ 122,97	€ 134,50	€ 157,29	€ 11,95
BBN5000(LÄNGE)	5	150	rot		€ 233,94	€ 247,23	€ 260,83	€ 274,12	€ 287,64	€ 314,63	€ 16,06
BBN6000(LÄNGE)	6	180	braun		€ 260,39	€ 279,72	€ 299,55	€ 318,88	€ 338,71	€ 377,87	€ 22,18
BBN8000(LÄNGE)	8	240	blau		€ 357,80	€ 387,64	€ 411,66	€ 435,07	€ 459,10	€ 506,56	€ 26,57
BBN10000(LÄNGE)	10	300	orange		€ 531,25	€ 558,36	€ 588,37	€ 616,79	€ 647,68	€ 707,03	€ 32,87

Bügel-Hebebänder mit Durchsteckbügel, zweilagig



Artikelnummer	Tragfähigkeit (t)	Bandbreite (mm)	Kennfarbe	Preis	Preis	Preis	Preis	Preis	Preis	Preis	Preis
				Länge (m) 1	Länge (m) 2	Länge (m) 3	Länge (m) 4	Länge (m) 5	Länge (m) 6	Länge (m) 8	Länge (m) Mehrmtr.
BBD1000(LÄNGE)	1	30	violett	€ 34,67	€ 37,08	€ 39,48	€ 41,98	€ 44,39	€ 46,87	€ 51,78	€ 3,36
BBD2000(LÄNGE)	2	60	grün	€ 52,42	€ 56,99	€ 61,72	€ 66,56	€ 71,28	€ 76,12	€ 85,68	€ 4,40
BBD3000(LÄNGE)	3	90	gelb	€ 88,88	€ 96,06	€ 103,43	€ 110,62	€ 117,98	€ 125,35	€ 132,53	€ 8,90
BBD4000(LÄNGE)	4	120	grau	€ 172,22	€ 183,48	€ 195,04	€ 206,31	€ 217,83	€ 229,35	€ 240,63	€ 11,95
BBD5000(LÄNGE)	5	150	rot	€ 292,02	€ 305,31	€ 318,91	€ 332,20	€ 345,81	€ 359,10	€ 372,71	€ 16,06
BBD6000(LÄNGE)	6	180	braun	€ 319,50	€ 338,83	€ 358,66	€ 377,99	€ 397,82	€ 417,65	€ 436,98	€ 22,18
BBD8000(LÄNGE)	8	240	blau	€ 452,99	€ 481,27	€ 505,30	€ 528,70	€ 552,73	€ 576,76	€ 600,19	€ 26,57
BBD10000(LÄNGE)	10	300	orange	€ 661,39	€ 683,38	€ 713,38	€ 742,69	€ 772,70	€ 802,70	€ 832,04	€ 32,87

Abschleppschlingen mit 2 Schlaufen



Artikelnummer	Bruchkraft (daN)	Länge (m)	Schlaufenlänge (ca.) (mm)	Farbe	Gewicht (kg)	Preis
AS350004	35000	4	200	rot	4,2	€ 91,71
AS350006	35000	6	200	rot	6,2	€ 117,35
AS560004	56000	4	200	blau	6,8	€ 123,48
AS560006	56000	6	200	blau	9,9	€ 160,67

Allgemeine Hinweise zu Abschleppschlingen

Abschleppschlingen sind der ideale Ersatz zur Abschleppstange, da sie ein sehr geringes Eigengewicht haben. Sie werden hauptsächlich zum Ziehen schwerer Fahrzeuge (LKW, Baumaschinen, Traktor) benutzt.

- ▶ mittig mit einer fest angenähten Warnflagge als Warnsignal
- ▶ geringes Eigengewicht
- ▶ mit aufgedruckter Bruchlastangabe

Einweg-Hebebänder



Artikelnummer	Tragfähigkeit (t)	Umfangslänge (m)	Bandbreite (mm)	Gewicht (kg)	Preis
EWHB500	0,75	0,5	50	0,03	€ 1,28
EWHB600	0,75	0,6	50	0,03	€ 1,28
EWHB700	0,75	0,7	50	0,04	€ 1,28
EWHB750	0,75	0,75	50	0,04	€ 1,28
EWHB800	0,75	0,8	50	0,04	€ 1,60
EWHB820	0,75	0,82	50	0,05	€ 1,60
EWHB1000	0,75	1	50	0,05	€ 1,60
EWHB1100	0,75	1,1	50	0,06	€ 1,60
EWHB1200	0,75	1,2	50	0,07	€ 1,60
EWHB1300	0,75	1,3	50	0,07	€ 1,60
EWHB1500	0,75	1,5	50	0,08	€ 1,60
EWHB1600	0,75	1,6	50	0,09	€ 1,78
EWHB2000	0,75	2	50	0,11	€ 2,27
EWHB3000	0,75	3	50	0,16	€ 2,43

Allgemeine Hinweise zu Einweg-Hebebänder

Einweg-Hebebänder werden vorwiegend im Holz- und Fertighausbau als Wegwerfbänder eingesetzt. Sie werden nur einmal angeschlagen und danach abgeschnitten. Dadurch ist das Einweg-Hebeband im Sinne der DIN 60005.

- ▶ Mindestabnahmemenge je Umfangslänge = 500 Stück
- ▶ Sicherheitsetikett mit Benutzerhinweisen
- ▶ geringes Gewicht, dadurch einfaches Handling
- ▶ schonende Behandlung der Oberfläche des Transportgutes
- ▶ Sicherheitsfaktor: 5

Belastungstabelle in kg

Anschlagart	einfach		einfach umgelegt / Neigungswinkel β			zweifach direkt		zweifach geschnürt	
	direkt	geschnürt	0°	0-45°	45-60°	0-45°	45-60°	0-45°	45-60°
Belastungsfaktor	1	0,8	2	1,4	1	1,4	1,12	1	0,8
	750	600	1500	1050	750	1050	840	750	600

Anti-Rutsch-Matten

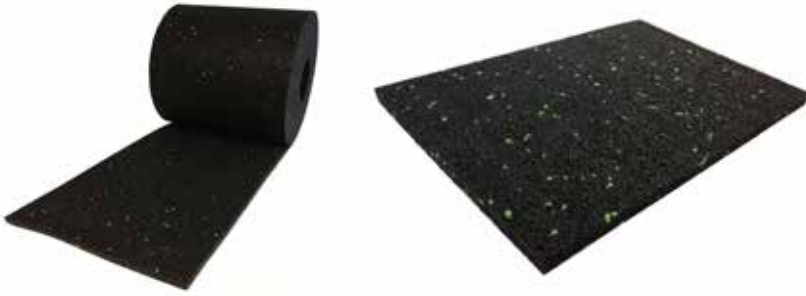

Artikelnummer	Materialstärke (mm)	Breite (mm)	Länge (mm)	Verpackungsart	Gewicht (kg)	Preis
6101108	8	250	5000	Rollenware	7,9	€ 24,45
6101121	8	125	5000	Rollenware	3,8	€ 19,53
6101125	3	150	13600	Rollenware	5,15	€ 26,33
6101107	8	120	180	Einzelstücke	0,13	€ 0,71
6101102	8	100	100	Einzelstücke	0,06	€ 0,60
6101106	3	100	100	Einzelstücke	0,03	€ 0,45

Allgemeine Hinweise zu Anti-Rutsch-Matten

Warum Anti-Rutsch-Matten?

- ▶ Anti-Rutsch-Matten verbessern den Gleitreibbeiwert
- ▶ Anti-Rutsch-Matten steigern die Sicherheit
- ▶ Anti-Rutsch-Matten verbessern die Standfestigkeit

Was bedeutet das?

- ▶ Reduzierung der erforderlichen Zurrmittel
- ▶ Reduzierung der erforderlichen LC (zulässig Zugkraft) beim Diagonalzurren
- ▶ definierte Gleitreibbeiwerte

Kunststoff-Kantenschutzwinkel (schwarz)



Artikelnummer	Material	für Zurrgurte (bis Bandbreite) (mm)	Gewicht (kg)	Preis
6000062	Kunststoff	50	0,29	€ 3,41

Allgemeine Hinweise zu Kunststoff-Kantenschutzwinkel (schwarz)

- ▶ schützt das Bandgewebe an scharfen Kanten
- ▶ schützt das Transportgut
- ▶ großflächige Druckverteilung
- ▶ besonders staufreundlich
- ▶ leichte Ausführung
- ▶ mit ausgesparten Kanten, daher auch für Papierrollen geeignet

Polyäthylen-Kantenschutzwinkel

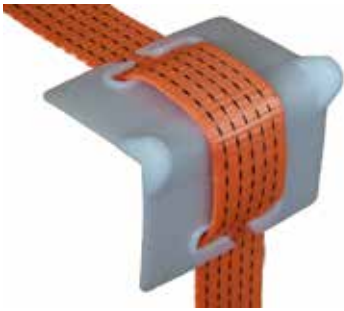

Artikelnummer	Material	für Zurrgurte (bis Bandbreite) (mm)	Gewicht (kg)	Preis
6000014	Polyäthylen	50	0,08	€ 1,30

Allgemeine Hinweise zu Polyäthylen-Kantenschutzwinkel

- ▶ schützt das Bandgewebe an scharfen Kanten
- ▶ schützt das Transportgut
- ▶ großflächige Druckverteilung

Kantenschutzunterlage



Artikelnummer	Material	für Zurrgurte (bis Bandbreite) (mm)	Gewicht (kg)	Preis
6000056	PU	35	0,1	€ 3,42
6000011	PU	50	0,15	€ 4,13

Metall-Kantenschutzwinkel



Artikelnummer	Material	für Zurrgurte (bis Bandbreite) (mm)	Gewicht (kg)	Preis
6000024	Metall	50	0,3	€ 2,33

Allgemeine Hinweise zu Metall-Kantenschutzwinkel

- ▶ schützt das Bandgewebe an scharfen Kanten
- ▶ schützt das Transportgut
- ▶ großflächige Druckverteilung
- ▶ optimal bei Spanplattentransporten

Paletten-Kantenschutzwinkel im L-Profil



Artikelnummer	Material	Schenkellänge (mm)	Materialstärke (Doppelstegplatte) (mm)	Länge (m)	Gewicht (kg)	Preis
6000044	Kunststoff	190x190	19	0,8	1,44	€ 22,45
6000037	Kunststoff	190x190	19	1,2	2,16	€ 33,69
6000050	Kunststoff	190x190	19	2,4	4,32	€ 67,38

Allgemeine Hinweise zu Paletten-Kantenschutzwinkel

- ▶ schützt das Bandgewebe an scharfen Kanten
- ▶ schützt das Transportgut
- ▶ großflächige Druckverteilung
- ▶ großflächiger Kantenschutz – ideal bei Big-Bags und Paletten

PVC-Schutzschläuche



Artikelnummer	Material	für Hebebänder (bis Bandbreite) (mm)	für Rundschlingen (über einen Strang) (kg)	für Rundschlingen (über beide Stränge) (kg)	Gewicht (kg)	Preis
55000040	PVC	30	-	500 / 1000	0,19	€ 5,96
55000060	PVC	50	-	1500 / 2000	0,3	€ 7,36
55000070	PVC	-	500 / 1000	-	0,36	€ 7,88
55000080	PVC	60-75	1500 / 2000	3000	0,41	€ 8,11
55000100	PVC	90	3000	4000 / 5000	0,57	€ 11,75
55000120	PVC	100	4000 / 5000	6000	0,7	€ 15,07
55000160	PVC	120-150	6000 / 8000	8000 / 10000	1	€ 20,98
55000200	PVC	180	10000 / 12000	12000 / 15000	1,35	€ 29,40
55000240	PVC	240	15000	20000 / 25000	1,6	€ 36,18
55000300	PVC	300	20000 / 25000	30000	2,4	€ 55,22

Allgemeine Hinweise zu PVC-Schutzschläuche

- ▶ schützt das Bandgewebe bei rauen Oberflächen
- ▶ der Schutzschlauch haftet an der Transportgutmante, während das Hebeband oder die Rundschlinge frei im Schutzschlauch gleiten kann

1-Strang-Rundschlingengehänge

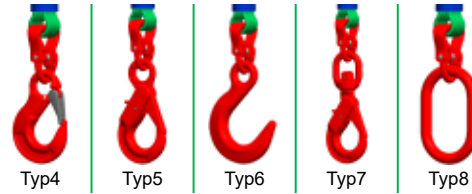

Typ4 Typ5 Typ6 Typ7 Typ8



hier mit Typ nach Wunsch

mit Standard-Aufhängering

Artikelnummer	Größe Aufhängering (mm)	Tragfähigkeit 90° (kg)	Kennfarbe (Rundschlinge)	Grundpreis jeweils bei 1000 mm Rundschlingen-Nutzlänge					Mehrpreis je 1000 mm Rundschlingen-Nutzlänge
				Typ4	Typ5	Typ6	Typ7	Typ8	
RSG11000SL	110x60	1000	violett	€ 61,09	€ 83,60		€ 118,66	€ 57,60	€ 14,03
RSG12000SL	110x60	2000	grün	€ 69,29	€ 93,09	€ 77,00	€ 130,69	€ 63,56	€ 15,56
RSG13000SL	135x75	3000	gelb	€ 88,49	€ 115,45	€ 95,47	€ 179,81	€ 75,95	€ 21,40
RSG14000SL	160x90	4000	grau	€ 133,21	€ 170,89	€ 156,60	€ 249,91	€ 110,83	€ 26,96
RSG15000SL	160x90	5000	rot	€ 142,70	€ 180,38	€ 166,09	€ 259,40	€ 120,32	€ 36,29

2-Strang-Rundschlingengehänge

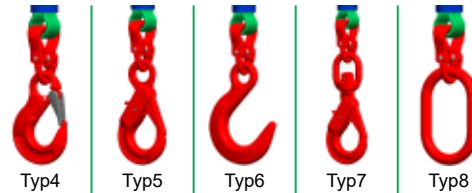

Typ4 Typ5 Typ6 Typ7 Typ8



hier mit Typ nach Wunsch

mit Standard-Aufhängering

Artikelnummer	Größe Aufhängering (mm)	Tragfähigkeit		Kennfarbe (Rundschlinge)	Grundpreis jeweils bei 1000 mm Rundschlingen-Nutzlänge					Mehrpreis je 1000 mm Rundschlingen-Nutzlänge
		0-45° (kg)	45-60° (kg)		Typ4	Typ5	Typ6	Typ7	Typ8	
RSG21000SL	110x60	1400	1000	violett	€ 116,56	€ 161,59		€ 231,71	€ 109,59	€ 28,05
RSG22000SL	135x75	2800	2000	grün	€ 130,66	€ 178,26	€ 146,09	€ 253,46	€ 119,21	€ 31,13
RSG23000SL	160x90	4200	3000	gelb	€ 170,99	€ 224,92	€ 184,96	€ 353,63	€ 145,91	€ 42,79
RSG24000SL	180x100	5600	4000	grau	€ 257,36	€ 332,72	€ 304,14	€ 490,76	€ 212,60	€ 53,93
RSG25000SL	180x100	7500	5000	rot	€ 276,35	€ 351,71	€ 323,12	€ 509,75	€ 231,59	€ 72,58

3-Strang-Rundschlingengehänge

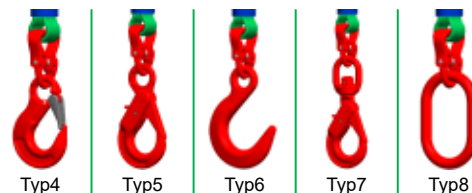

Typ4 Typ5 Typ6 Typ7 Typ8



hier mit Typ nach Wunsch

mit Standard-Aufhängering

Artikelnummer	Größe Aufhängering (mm)	Tragfähigkeit		Kennfarbe (Rundschlinge)	Grundpreis jeweils bei 1000 mm Rundschlingen-Nutzlänge					Mehrpreis je 1000 mm Rundschlingen-Nutzlänge
		0-45° (kg)	45-60° (kg)		Typ4	Typ5	Typ6	Typ7	Typ8	
RSG31000SL	135x75	2100	1500	violett	€ 180,68	€ 248,21		€ 353,40	€ 170,21	€ 42,08
RSG32000SL	160x90	4200	3000	grün	€ 208,38	€ 279,78	€ 231,51	€ 392,58	€ 191,20	€ 46,69
RSG33000SL	180x100	6300	4500	gelb	€ 269,64	€ 350,53	€ 290,59	€ 543,60	€ 232,02	€ 64,19
RSG34000SL	200x110	8400	6000	grau	€ 412,25	€ 525,29	€ 482,41	€ 762,35	€ 345,11	€ 80,89
RSG35000SL	200x110	10500	7500	rot	€ 440,72	€ 553,76	€ 510,89	€ 790,82	€ 373,58	€ 108,86

4-Strang-Rundschlingengehänge

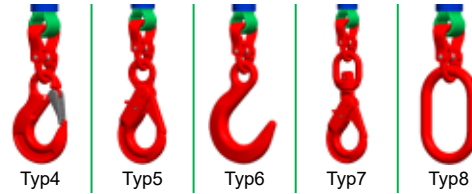

Typ4

Typ5

Typ6

Typ7

Typ8

mit Standard-Aufhängering

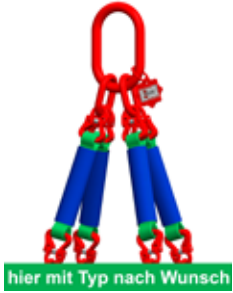

hier mit Typ nach Wunsch

Artikelnummer	Größe Aufhängering (mm)	Tragfähigkeit		Kennfarbe (Rundschlinge)	Grundpreis jeweils bei 1000 mm Rundschlingen-Nutzlänge					Mehrpreis je 1000 mm Rundschlingen-Nutzlänge
		0-45° (kg)	45-60° (kg)		Typ4	Typ5	Typ6	Typ7	Typ8	
RSG41000SL	135x75	2100	1500	violett	€ 234,20	€ 324,25		€ 464,50	€ 220,25	€ 56,10
RSG42000SL	160x90	4200	3000	grün	€ 268,15	€ 363,35	€ 299,00	€ 513,75	€ 245,25	€ 62,25
RSG43000SL	180x100	6300	4500	gelb	€ 347,46	€ 455,32	€ 375,40	€ 712,74	€ 297,30	€ 85,58
RSG44000SL	200x110	8400	6000	grau	€ 530,11	€ 680,83	€ 623,66	€ 996,91	€ 440,59	€ 107,86
RSG45000SL	200x110	10500	7500	rot	€ 568,08	€ 718,80	€ 661,63	€ 1034,88	€ 478,56	€ 145,15

Ersatz-Rundschlingen



Artikelnummer	Tragfähigkeit (kg)	Kennfarbe(Rundschlinge)	Grundpreis 1000 mm Nutzlänge	Mehrpreis je 1000 mm Nutzlänge
RSG1000SLERSATZ	1000	violett	€ 24,55	€ 13,58
RSG2000SLERSATZ	2000	grün	€ 26,90	€ 15,10
RSG3000SLERSATZ	3000	gelb	€ 36,67	€ 20,75
RSG4000SLERSATZ	4000	grau	€ 48,40	€ 26,15
RSG5000SLERSATZ	5000	rot	€ 64,98	€ 35,14

Allgemeine Hinweise zu Rundschlingengehänge

Qualitätsmerkmale zu McBULL®-Rundschlingengehängen nach EN 1492-2

- ▶ alle verwendeten Schmiedeteile haben den von der Berufsgenossenschaft vorgeschriebenen H-Stempel
- ▶ alle Rundschlingen sind nach EN 1492-2 und jeder Strang wird mit einem PVC-Schutzschlauch überzogen
- ▶ jedes Gehänge erhält eine nachvollziehbare Kettennummer mit einer entsprechenden Kettenkarteikarte
- ▶ an jedes Gehänge kommt eine UVV-Plakette (damit die wiederkehrenden Prüfungen einfacher nachvollzogen werden können)

Schachtrohrgehänge, mit schwarz lackierter Kette



Artikelnummer	Tragfähigkeit (t)	Spannbereich (mm)	Andruckfläche	für Rohrgrößen bis max. (m)	min. Kettenlänge (m)	Gewicht (kg)	Preis
MBSRG1501302SL	1,5	0-130	gerippt	2	1,7	33	€ 434,23
MBSRG1501303SL	1,5	0-130	gerippt	3	2,3	34	€ 448,33
MBSRG3101802SL	3	10-180	gerippt	2	1,8	57	€ 704,04
MBSRG3101803SL	3	10-180	gerippt	3	2,5	60	€ 723,60
MBSRG3902002SL	3	90-200	gerippt	2	1,8	66	€ 922,07
MBSRG3902003SL	3	90-200	gerippt	3	2,5	69	€ 941,62

Schachtrohrgehänge, mit galvanisch verzinkter Kette



Artikelnummer	Tragfähigkeit (t)	Spannbereich (mm)	Andruckfläche	für Rohrgrößen bis max. (m)	min. Kettenlänge (m)	Gewicht (kg)	Preis
MBSRG1501302GVSL	1,5	0-130	gerippt	2	1,7	33	€ 445,14
MBSRG1501303GVSL	1,5	0-130	gerippt	3	2,3	34	€ 459,23
MBSRG3101802GVSL	3	10-180	gerippt	2	1,8	57	€ 717,66
MBSRG3101803GVSL	3	10-180	gerippt	3	2,5	60	€ 737,23
MBSRG3902002GVSL	3	90-200	gerippt	2	1,8	66	€ 944,77
MBSRG3902003GVSL	3	90-200	gerippt	3	2,5	69	€ 964,33

Allgemeine Hinweise zu Schachtrohrgehänge

Schachtrohrgehänge dienen zum Heben von Schachtrohren und Konen.

- ▶ die Typen MBSRG150130_ und MBSRG310180_ sind für Schachtringe und Konen nach DIN 4034 Teil 2
- ▶ der Typ MBSRG390200_ ist für Schachtringe und Konen nach DIN 4034 Teil 1 und Teil 2
- ▶ die verwendeten Anschlagketten, Aufhängeringe und Verbindungsglieder sind ebenfalls vom TÜV Rheinland nach der gültigen EN-Norm zertifiziert
- ▶ durch das Baukastensystem ist ein müheloser Tausch aller einzelnen Komponenten möglich

Achtung → die angegebenen Tragfähigkeiten sind nur gültig bei Verwendung eines Schachtrohrgehänges mit drei Greifern

Schachtrohrgreifer

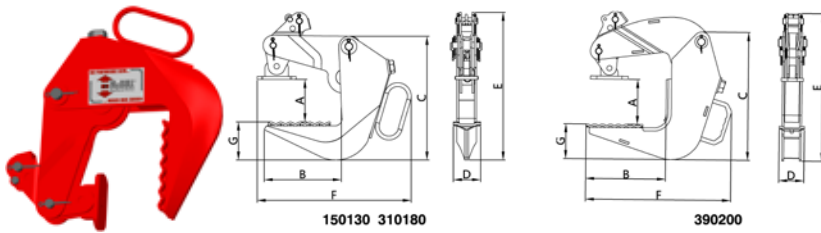

Artikelnummer	Tragfähigkeit (t)	Spannereich Maß A (mm)	Andruckfläche	Maß B (mm)	Maß C (mm)	Maß D (mm)	Maß E (mm)	Maß F (mm)	Maß G (mm)	Gewicht (kg)	Preis
MBSRG150130	1,5	0-130	gerippt	195	320	70	380	395	100	9	€ 130,67
MBSRG310180	3	10-180	gerippt	210	390	80	455	450	105	15,5	€ 181,80
MBSRG390200	3	90-200	gerippt	260	405	80	490	460	105	18,5	€ 249,97

Hebezeugketten (T), für handbetriebene Hebezeuge (ohne H-Stempel)



Artikelnummer	Tragfähigkeit (kg)	Maß d (mm)	Maß t (mm)	Maß b1 (mm)	Maß b2 (mm)	Oberfläche	Gewicht (kg)	Preis
5684618GV	1100	6	18	7,2	20,4	galv. verzinkt	0,8	€ 5,78
56848GV	2000	8	24	9,6	27,2	galv. verzinkt	1,4	€ 8,71
56841030GV	3200	10	30	12	34	galv. verzinkt	2,2	€ 13,32

Hebezeugketten (T), für handbetriebene Hebezeuge (mit H-Stempel)



Artikelnummer	Tragfähigkeit (kg)	Maß d (mm)	Maß t (mm)	Maß b1 (mm)	Maß b2 (mm)	Oberfläche	Gewicht (kg)	Preis
C818T412GV	500	4	12	4,8	13,6	galv. verzinkt	0,35	€ 5,22
C818T515GV	800	5	15	6	17	galv. verzinkt	0,54	€ 6,75
C818T5185GV	800	5	18,5	6	17	galv. verzinkt	0,54	€ 5,83
C818T618GV	1100	6	18	7,2	20,4	galv. verzinkt	0,8	€ 8,31
C818T6185GV	1100	6	18,5	7,2	20,4	galv. verzinkt	0,8	€ 8,31
C818T721GV	1500	7	21	8,4	23,8	galv. verzinkt	1,1	€ 10,43
C818T722GV	1500	7	22	8,4	23,8	galv. verzinkt	1,1	€ 10,43
C818T824GV	2000	8	24	9,6	27,2	galv. verzinkt	1,4	€ 12,57
C818T927GV	2500	9	27	10,8	30,6	galv. verzinkt	1,8	€ 15,65
C818T1028GV	3200	10	28	12	34	galv. verzinkt	2,2	€ 19,01
C818T1131GV	3800	11	31	13,2	37,4	galv. verzinkt	2,7	€ 23,31
C818T1336GV	5300	13	36	15,6	44,2	galv. verzinkt	3,7	€ 34,65

Hebezeugketten (DAT), für motorisch betriebene Hebezeuge (mit H-Stempel)

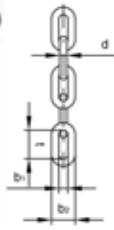

Artikelnummer	Tragfähigkeit (kg)	Maß d (mm)	Maß t (mm)	Maß b1 (mm)	Maß b2 (mm)	Oberfläche	Gewicht (kg)	Preis
C818DAT412GV	400	4	12	4,8	13,6	galv. verzinkt	0,35	€ 8,60
C818DAT515GV	630	5	15	6	17	galv. verzinkt	0,54	€ 11,84
C818DAT5185GV	630	5	18,5	6	17	galv. verzinkt	0,54	€ 10,05
C818DAT618GV	900	6	18	7,2	20,4	galv. verzinkt	0,8	€ 13,99
C818DAT6185GV	900	6	18,5	7,2	20,4	galv. verzinkt	0,8	€ 13,99
C818DAT721GV	1200	7	21	8,4	23,8	galv. verzinkt	1,1	€ 17,92
C818DAT722GV	1200	7	22	8,4	23,8	galv. verzinkt	1,1	€ 17,92
C818DAT824GV	1600	8	24	9,6	27,2	galv. verzinkt	1,4	€ 20,80
C818DAT927GV	2000	9	27	10,8	30,6	galv. verzinkt	1,8	€ 25,82
C818DAT1028GV	2500	10	28	12	34	galv. verzinkt	2,2	€ 31,55
C818DAT1131GV	3000	11	31	13,2	37,4	galv. verzinkt	2,7	€ 38,73
C818DAT1336GV	4200	13	36	15,6	44,2	galv. verzinkt	3,7	€ 57,74

Handketten für Hebezeuge

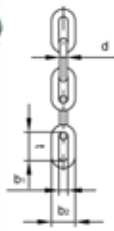

Artikelnummer	Maß d (mm)	Maß t (mm)	Maß b1 (mm)	Maß b2 (mm)	Oberfläche	Gewicht (kg)	Preis
HAND524GV	5	24	7	17	galv. verzinkt	0,47	€ 2,44
HAND525GV	5	25	7	17	galv. verzinkt	0,47	€ 2,67

Allgemeine Hinweise zu Hebezeugketten

Tragfähigkeit bei verschiedenen Temperaturen

Temperatur	Belastungsfaktor
-20°C < T < +200°C	1

Achtung → außerhalb der genannten Bereiche ist der Einsatz verboten

Mechanische Eigenschaften

Die Ketten entsprechen der Antriebsgruppe nach ISO 4301.

Ausführung	T	DAT
Nennspannung bei Produktionsprüfkraft (N/mm ²)	500	500
Nennspannung bei min. Bruchkraft (N/mm ²)	800	800
Bruchdehnung min. (%)	10	10
Durchbiegung (mm/kN)	0,8 d (mm)	2,5 x WLL (kN)
Oberflächenhärte min.	d < 7 mm, HV5	500
	d = 7-11 mm, HV10	500
	d > 11 mm, HV10	450
Härtetiefe (mm)	d < 8 mm	0,04 ± 0,01 d
	d > 8 mm	0,03 ± 0,01 d

Ratschenzüge ohne Überlastsicherung

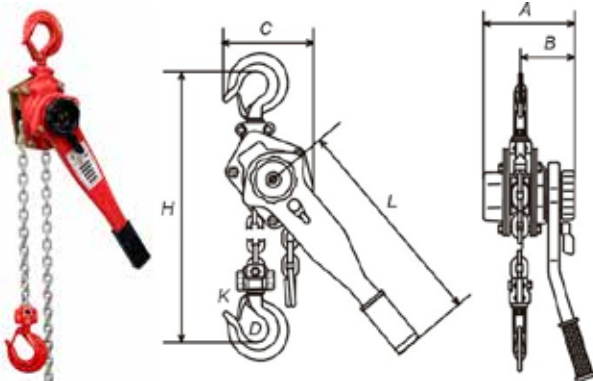

Artikelnummer	Tragfähigkeit (t)	Anzahl Kettenstränge	Hubhöhe (m)	Lastkette (mm)	Maß A (mm)	Maß B (mm)	Maß C (mm)	Maß D (mm)	Maß H (mm)	Maß L (mm)	Maß K (mm)	Gewicht (kg)	Preis Standardhub	Preis je weiteren Meter Hub	Preis Body ohne Kette
LRZ750_	0,75	1	1,5	6x18	148	88	135	37	320	290	26	7,7	€ 152,48	€ 13,17	€ 125,33
LRZ1500_	1,5	1	1,5	8x24	176	102	162	45	380	420	33	11,8	€ 194,25	€ 19,84	€ 156,66
LRZ3000_	3	1	1,5	10x30	195	109	211	50	480	420	38	21	€ 282,00	€ 28,18	€ 229,77
LRZ6000_	6	2	1,5	10x30	195	109	254	64	620	420	48	32	€ 493,48	€ 56,40	€ 405,74

Allgemeine Hinweise zu Ratschenzüge

Ratschenzüge sind praktische und einfach zu bedienende Hebe- und Abspanngeräte.

- ▶ mit hochfester, verzinkter Rundstahlkette nach EN 818-7 T
- ▶ beide Lasthaken mit geschmiedeter Sicherung und 360° drehbar
- ▶ Kettenfreischaltung zum schnellen Durchziehen der unbelasteten Lastkette
- ▶ mit automatischer Lastdruckbremse beim Heben und Senken
- ▶ Handhebel mit Gummihandgriff zur sicheren Bedienung
- ▶ mit asbestfreien Brems scheiben

Handhebezüge ohne Überlastsicherung

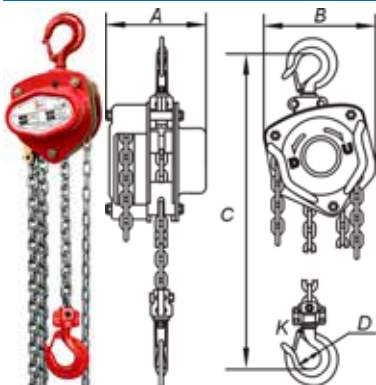

Artikelnummer	Tragfähigkeit (t)	Anzahl Kettenstränge	Hubhöhe (m)	Lastkette (mm)	Maß A (mm)	Maß B (mm)	Maß C (mm)	Maß D (mm)	Maß K (mm)	Gewicht (kg)	Preis Standardhub	Preis je weiteren Meter Hub	Preis Body ohne Kette
LHZ500_	0,5	1	3	6x18	138	137	270	35	28	9,3	€ 114,90	€ 13,17	€ 73,10
LHZ1000_	1	1	3	6x18	147	162	317	36	26	11,4	€ 133,68	€ 13,17	€ 81,46
LHZ2000_	2	1	3	8x24	170	194	414	43	32	18,5	€ 188,00	€ 19,84	€ 121,16
LHZ3000_	3	2	3	8x24	170	220	465	50	37	21,2	€ 282,00	€ 39,68	€ 152,48
LHZ5000_	5	2	3	10x30	190	288	618	64	46	41,8	€ 386,44	€ 56,40	€ 225,92

Allgemeine Hinweise zu Handhebezügen

Handhebezüge sind ideal für den Einsatz in Lager, Produktion sowie Montagearbeiten usw.

- ▶ mit hochfester, verzinkter Rundstahlkette nach EN 818-7 T
- ▶ beide Lasthaken mit geschmiedeter Sicherung und 360° drehbar
- ▶ mit automatischer Lastdruckbremse beim Heben und Senken
- ▶ stabiles Gehäuse aus Stahlblech
- ▶ mit asbestfreien Brems scheiben

TOPline-Ratschenzüge ohne Überlastsicherung

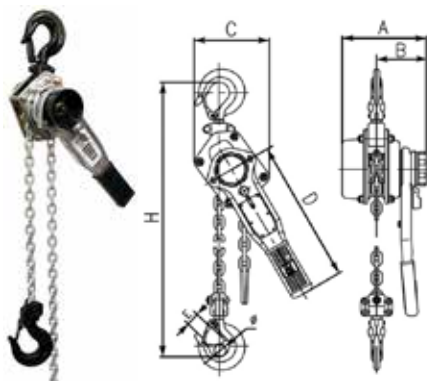

Artikelnummer	Tragfähigkeit (t)	Anzahl Kettenstränge	Hubhöhe (m)	Lastkette (mm)	Maß A (mm)	Maß B (mm)	Maß C (mm)	Maß D (mm)	Maß E (mm)	Maß H (mm)	Gewicht (kg)	Preis Standardhub	Preis je weiteren Meter Hub	Preis Body ohne Kette
FSTOPRZ250	0,25	1	1,5	4x12	101	70	88	168	19	245	2,8	€ 91,07	€ 8,83	€ 81,96
FSTOPRZ500	0,5	1	1,5	5x15	143	86	118	253	22	300	5,5	€ 121,57	€ 11,04	€ 107,01
FSTOPRZ1000	1	1	1,5	6x18	153	90	140	278	24	365	7,8	€ 181,27	€ 13,93	€ 157,85
FSTOPRZ1500	1,5	1	1,5	7x21	173	99	145	378	29	400	11	€ 216,64	€ 18,14	€ 187,15
FSTOPRZ3000	3	1	1,5	10x30	200	112	199	418	40	520	20	€ 353,69	€ 29,83	€ 311,15
FSTOPRZ6000	6	2	1,5	10x30	200	112	230	418	46	640	32	€ 596,84	€ 59,67	€ 518,60

Allgemeine Hinweise zu TOPline-Ratschenzüge

Ratschenzüge sind praktische und einfach zu bedienende Hebe- und Abspanngeräte.

Das TOPline-Gerät ist ein besonders hochwertiger Hebezug. Er überzeugt durch seine kompakte und leichte Bauweise.

- ▶ durch verchromtes Stahlblechgehäuse optimaler Korrosionsschutz
- ▶ mit europäischer, hochfester, verzinkter Rundstahlkette nach EN 818-7 T
- ▶ beide Lasthaken mit Sicherung und 360° drehbar
- ▶ Kettenfreischaltung zum schnellen Durchziehen der unbelasteten Lastkette
- ▶ mit automatischer Lastdruckbremse beim Heben und Senken
- ▶ Handhebel mit Gummihandgriff zur sicheren Bedienung
- ▶ mit asbestfreien Brems scheiben
- ▶ kurzer Handhebel und geringe Bauhöhe für Einsatz bei Platzmangel

TOPline-Handhebezüge ohne Überlastsicherung



Artikelnummer	Tragfähigkeit (t)	Anzahl Kettenstränge	Hubhöhe (m)	Lastkette (mm)	Maß A (mm)	Maß B (mm)	Maß C (mm)	Maß D (mm)	Maß K (mm)	Gewicht (kg)	Preis Standardhub	Preis je weiteren Meter Hub	Preis Body ohne Kette
FSTOPHZ250_	0,25	1	3	4x12	114	121	280	31	19	6,5	€ 102,12	€ 8,83	€ 77,82
FSTOPHZ500_	0,5	1	3	5x15	132	148	345	35	23	9,7	€ 130,42	€ 11,04	€ 90,18
FSTOPHZ1000_	1	1	3	6x18	151	172	376	40	26	12,7	€ 152,52	€ 14,81	€ 101,46
FSTOPHZ2000_	2	1	3	8x24	175	210	470	50	34	20,1	€ 236,52	€ 21,00	€ 152,52
FSTOPHZ3000_	3	1	3	10x30	205	255	580	55	39	32	€ 320,51	€ 29,83	€ 203,37
FSTOPHZ5000_	5	2	3	10x30	189	280	690	65	41	43	€ 497,37	€ 50,85	€ 342,61
FSTOPHZ10000_	10	4	3	10x30	189	385	780	85	50	80,7	€ 1061,04	€ 101,69	€ 766,60

Allgemeine Hinweise zu TOPline-Handhebezüge

Handhebezüge sind ideal für den Einsatz in Lager, Produktion sowie Montagearbeiten usw.

Das TOPline-Gerät ist ein besonders hochwertiger Hebezug. Er überzeugt durch seine kompakte und leichte Bauweise.

- ▶ durch verchromtes Stahlblechgehäuse optimaler Korrosionsschutz
- ▶ mit hochfester, verzinkter Rundstahlkette nach EN 818-7 T
- ▶ beide Lasthaken mit Sicherung und 360° drehbar
- ▶ mit automatischer Lastdruckbremse beim Heben und Senken
- ▶ mit asbestfreien Brems scheiben

Staplerhaken

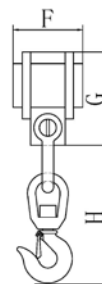
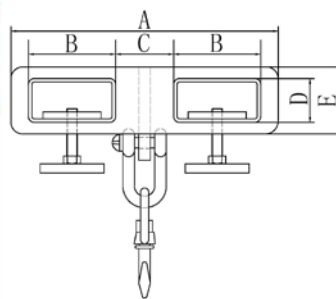

Artikelnummer	Tragfähigkeit (t)	max. Zinkenquerschnitt (mm)	Maß A (mm)	Maß B (mm)	Maß C (mm)	Maß D (mm)	Maß E (mm)	Maß F (mm)	Maß G (mm)	Maß H (mm)	Gewicht (kg)	Preis
CSDH1	1	130x45	440	150	100	75	115	120	160	200	13	€ 307,23
CSDH25	2,5	140x50	660	160	290	80	140	150	180	260	24	€ 419,03

Allgemeine Hinweise zu Staplerhaken

Staplerhaken sind ein praktisches Hilfsmittel um einen Gabelstapler kurzfristig in ein Hebezeug umzuwandeln.

- ▶ mit dreh- und schwenkbarem Wirbellasthaken
- ▶ mit Feststellschrauben zur Fixierung an den Gabelzinken
- ▶ Aufnahme für zwei Gabelzinken

Handseilzuggeräte mit Hebelrohr

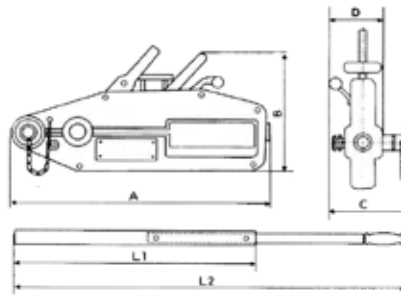

Artikelnummer	Nutzlast (t)	Seildurchmesser (mm)	Seilvor-schub je Doppelhub (mm)	Maß A (mm)	Maß B (mm)	Maß C (mm)	Maß D (mm)	Maß L1 (mm)	Maß L2 (mm)	Gewicht (kg)	Preis
CSZ8BODY	0,8	8,3	52	430	240	101	60	-	800	7,9	€ 214,17
CSZ16BODY	1,6	11	55	556	270	120	75	800	1200	14,3	€ 275,35
CSZ32BODY	3,2	16	28	666	320	150	90	800	1200	24	€ 469,13

Seilzugseile für Handseilzuggeräte



Artikelnummer	Seildurchmesser (mm)	Seillänge (m)	Nutzlast (t)	Gewicht (kg)	Preis
CSZ8SEIL10	8,3	10	0,8	4,6	€ 44,87
CSZ8SEIL20	8,3	20	0,8	7,4	€ 63,24
CSZ8SEIL30	8,3	30	0,8	10,3	€ 85,67
CSZ16SEIL10	11	10	1,6	7,1	€ 67,30
CSZ16SEIL20	11	20	1,6	11,8	€ 91,78
CSZ16SEIL30	11	30	1,6	16,8	€ 116,26
CSZ32SEIL10	16	10	3,2	15,45	€ 110,16
CSZ32SEIL20	16	20	3,2	23,3	€ 152,05
CSZ32SEIL30	16	30	3,2	33,8	€ 197,45

Allgemeine Hinweise zu Handseilzuggeräte

Tragbare Seilzuggeräte sind vielseitige Geräte zum Ziehen, Heben, Spannen und sichern von Lasten über eine längere Strecke.

- ▶ aus korrosionsgeschütztem Alu-Gehäuse, daher geringes Eigengewicht
- ▶ mit Überlastschutz durch Scherstifte
- ▶ Seil auf Handhaspel
- ▶ jeder Seilzug wird mit Überlast geprüft
- ▶ mit großer Öffnung am Anfang zum Reinigen des Gerätes
- ▶ mit Seilfreischaltung zum schnellen Durchziehen des unbelasteten Seils

Rollfahrwerke

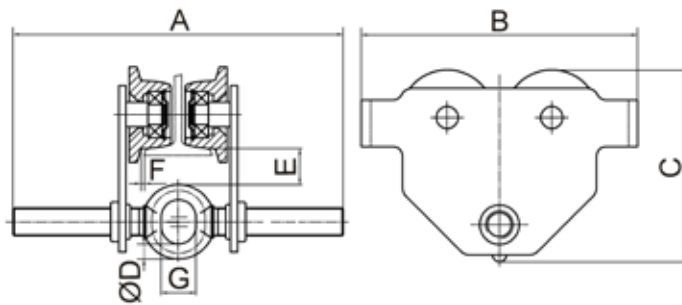

Artikelnummer	Tragfähigkeit (t)	Spannereich (mm)	min. Kurvenradius (m)	Maß A (mm)	Maß B (mm)	Maß C (mm)	Maß D (mm)	Maß E (mm)	Maß F (mm)	Maß G (mm)	Gewicht (kg)	Preis
CRF5001	0,5	50-220	0,5	287	198	158	13	40	=3	25	5	€ 73,59
CRF10001	1	58-220	0,7	300	238	183	17	31	=3	29	8,8	€ 107,25
CRF20001	2	66-220	0,9	304	277	208	20	31	=3	36	14	€ 157,71
CRF30001	3	74-220	1,2	328	324	249	26	31	=3	46	23	€ 264,93
CRF50001	5	90-220	1	359	373	297	28	40	=3	52	40	€ 418,46
CRF5002	0,5	50-305	0,5	385	198	158	13	40	=3	25	5,4	€ 92,52
CRF10002	1	58-305	0,7	388	238	183	17	31	=3	29	9,3	€ 113,56
CRF20002	2	66-305	0,9	405	277	208	20	31	=3	36	14,8	€ 170,32
CRF30002	3	74-305	1,2	429	324	249	26	31	=3	46	24,1	€ 290,18
CRF50002	5	90-305	1	435	373	297	28	40	=3	52	41,1	€ 449,99

Haspelfahrwerke, incl. Bedienkette (Standard = 2,5 m Nutzlänge)

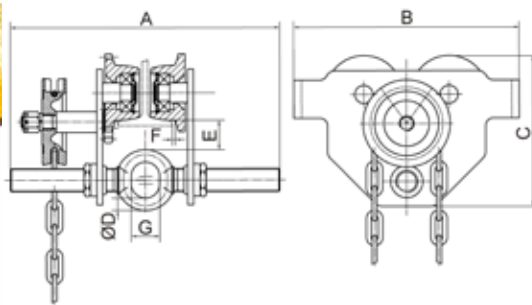

Artikelnummer	Tragfähigkeit (t)	Spannereich (mm)	min. Kurvenradius (m)	Maß A (mm)	Maß B (mm)	Maß C (mm)	Maß D (mm)	Maß E (mm)	Maß F (mm)	Maß G (mm)	Gewicht (kg)	Preis
CHF5001	0,5	50-220	0,5	353	198	158	13	40	=3	25	8,5	€ 138,79
CHF10001	1	58-220	0,7	354	238	183	17	31	=3	29	12,5	€ 164,01
CHF20001	2	66-220	0,9	362	277	208	20	31	=3	36	17	€ 220,78
CHF30001	3	74-220	1,2	407	324	249	26	31	=3	46	28	€ 336,44
CHF50001	5	90-220	1	435	373	297	28	40	=3	52	45	€ 473,12
CHF5002	0,5	50-305	0,5	438	198	158	13	40	=3	25	8,9	€ 166,11
CHF10002	1	58-305	0,7	439	238	183	17	31	=3	29	13	€ 176,64
CHF20002	2	66-305	0,9	447	277	208	20	31	=3	36	17,8	€ 239,71
CHF30002	3	74-305	1,2	492	324	249	26	31	=3	46	29,1	€ 380,59
CHF50002	5	90-305	1	520	373	297	28	40	=3	52	46,1	€ 563,53

Allgemeine Hinweise zu Roll- und Haspelfahrwerke

Roll- und Haspelfahrwerke dienen beim horizontalen Bewegen von Lasten auf Strukturträgern oder Balken.

- ▶ einstellbar für verschiedene Träger- und Profildbereiche
- ▶ mit Kippsicherungen
- ▶ zentrische Aufhängung des Hebezugs (kein seitliches Wandern auf der Traverse)
- ▶ Feineinstellung durch Gewindelastbolzen

Katzfahr-Endanschlag

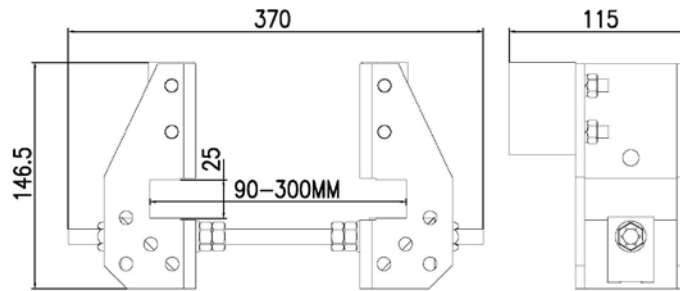

Artikelnummer	für Trägerbreiten (mm)	für Flanschdicken (mm)	Gewicht (kg)	Preis
KFEA90300	90-300	8-25	2,7	€ 80,34

Allgemeine Hinweise zu Katzfahr-Endanschlag

Der ideale Endanschlag für Hand- und Elektrofahrwerke.

- ▶ kann nur auf parallelfanschigen Trägerprofilen verwendet werden
- ▶ Montage an unterer oder oberer Trägerlaufbahn möglich
- ▶ schnelle Montage ohne Bohren oder Schweißen

Tragfähigkeit	max. zulässiges Hebezeuggewicht	max. zulässige Anfahrgeschwindigkeit
25 bis 1600 kg	160 kg	25 m / min.
bis 2000 kg	250 kg	20 m / min.
bis 2500 kg	250 kg	20 m / min.
bis 3200 kg	250 kg	20 m / min.
bis 4000 kg	250 kg	20 m / min.
bis 5000 kg	400 kg	20 m / min.
bis 6300 kg	400 kg	20 m / min.
bis 8000 kg	900 kg	16 m / min.
bis 10000 kg	900 kg	16 m / min.

Trägerklemmen

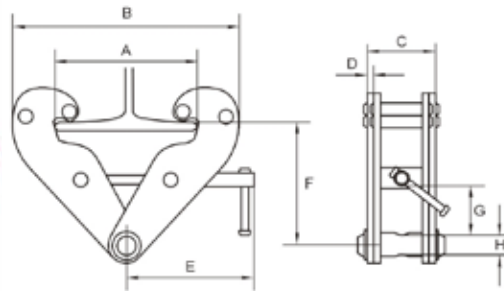

Artikelnummer	Tragfähigkeit (t)	Spannbereich (mm)	Maß A (mm)	Maß B min. (mm)	Maß B max. (mm)	Maß C (mm)	Maß D (mm)	Maß E (mm)	Maß F min. (mm)	Maß F max. (mm)	Maß G min. (mm)	Maß H (mm)	Gewicht (kg)	Preis
CTK1000	1	75-220	260	180	360	64	5	215	102	155	25	22	3,8	€ 60,75
CTK2000	2	75-220	260	180	360	74	6	215	102	155	25	22	4,6	€ 73,33
CTK3000	3	80-320	354	235	490	103	8	260	140	225	45	24	9	€ 115,22
CTK5000	5	80-320	354	235	490	110	10	260	140	225	45	28	11	€ 146,63
CTK10000	10	90-320	365	320	505	120	12	280	170	235	50	40	16	€ 209,47

Allgemeine Hinweise zu Trägerklemmen

Trägerklemmen dienen als sichere zeitweilige Aufhängung oder Anschlagpunkt an Strukturträgern oder Balken.

- ▶ als einfacher Anschlagpunkt zur sicheren Aufnahme von Hebezeugen, Lasten usw.
- ▶ schnelle und einfache Montage
- ▶ mit arretierbarer Spindel

Digitale Kranwaagen

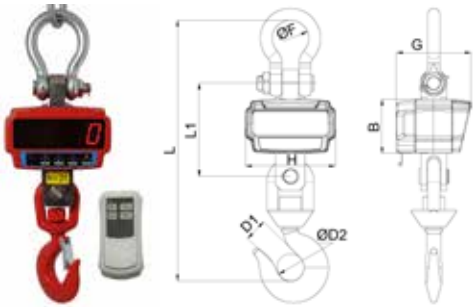

Artikelnummer	Tragfähigkeit (t)	Ziffernschritt (kg)	Maß B (mm)	Maß G (mm)	Maß H (mm)	Maß L (mm)	Maß L1 (mm)	Maß D1 (mm)	Maß ØD2 (mm)	Maß ØF (mm)	Gewicht (kg)	Preis
CDKW2000	2	1	119	163	198	420	190	28	31	76	9,4	€ 718,91
CDKW3000	3	1	119	163	198	502	196	34	34	76	9,4	€ 799,43
CDKW5000	5	2	119	163	198	565	204	42	45	80	13,5	€ 971,97
CDKW10000	10	5	134	180	206	661	239	52	53	90	24,8	€ 1098,49

Allgemeine Hinweise zu digitale Kranwaagen

Kranwaagen dienen als digitales Meßgerät zur Ermittlung von Lasten an Hebezeugen.

- ▶ robustes Aluminiumguss-Gehäuse
- ▶ rote LED-Anzeige (Höhe 40 mm)
- ▶ aufladbarer Akku 6V/4Ah, inkl. Ladegerät
- ▶ mit Überlastwarnung
- ▶ 360° drehbarer Wirbellasthaken
- ▶ Wiegefunktionen: Halten / Addieren / Tarieren / Nullieren
- ▶ kalibrierfähig
- ▶ mit Fernbedienung

Fernablesegeräte für digitale Kranwaagen



Artikelnummer	Kompatibel für	Gewicht (kg)	Preis
CDKWFAG	CDKW2000-CDKW10000	0,6	€ 793,67

Allgemeine Hinweise zu Fernablesegeräte für digitale Kranwaagen

Das Fernablesegerät ist ein optionales Gerät zum Bedienen und Ablesen der Ergebnisse der Kranwaagen. Sämtliche Wiege-Funktionen der Kranwaage können mit Hilfe des Fernablesegerätes ausgeführt werden. Der Vorteil gegenüber der standardmäßigen Fernbedienung ist, dass die Last der Kranwaage direkt am integrierten Display angezeigt wird.

- ▶ OLED 128 x 64 Punktmatrixanzeige
- ▶ justierbare Helligkeit (15-stufig)
- ▶ 4.8V/3.2AH Batterien (wiederaufladbar) - inkl. Ladegerät
- ▶ Funkfrequenz 433 MHz
- ▶ bis zu 200 m Reichweite (offene Fläche)

Blechgreifer mit 45° Schwenkbügel

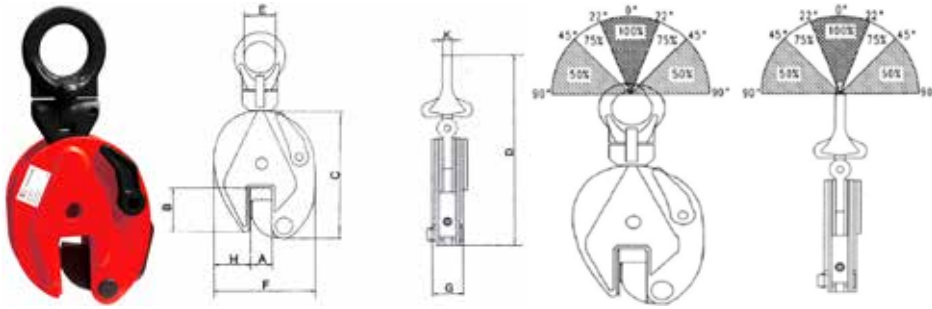

Artikelnummer	Tragfähigkeit (t)	Greifbereich (mm)	Maß A (mm)	Maß B (mm)	Maß C (mm)	Maß D (mm)	Maß E (mm)	Maß F (mm)	Maß G (mm)	Maß H (mm)	Maß K (mm)	Gewicht (kg)	Preis
CBG50015	0,5	0-15	17	44	128	212	30	103	36	35	10	2	€ 72,88
CBG100020	1	0-20	22	63	167	295	48	138	50	51	12	5	€ 102,04
CBG200025	2	0-25	27	76	202	370	60	164	52	56	16	8	€ 143,68
CBG300030	3	0-30	32	85	237	418	65	193	78	59	20	15	€ 226,98
CBG500050	5	0-50	55	90	262	480	76	232	90	59	20	23	€ 333,18

Allgemeine Hinweise zu Blechgreifer mit 45° Schwenkbügel

Blechgreifer mit Schwenkbügel können zur sicheren Handhabung von Platten in verschiedenen Winkeln eingesetzt werden.

- ▶ mit Sicherheitsarretierung gegen unabsichtliches Öffnen unter Last
- ▶ einsetzbar für strukturellen Stahl bis HRC30
- ▶ zum senkrechten Heben und 180°-Wenden sowie seitlichem Anschlagen
- ▶ müheloser Austausch der Verschleißteile

Achtung → Tragfähigkeit bei Schrägstellung - siehe Traglastdiagramm -

Hebeklemmen, verstellbar

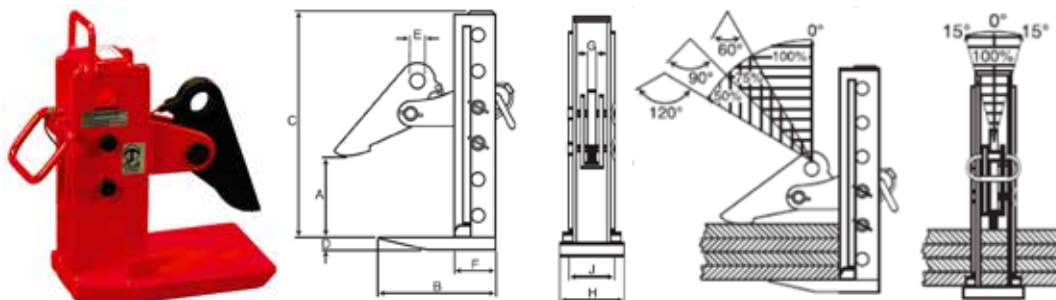

Artikelnummer	Tragfähigkeit (t)	Greifbereich (mm)	Maß A (mm)	Maß B (mm)	Maß C (mm)	Maß D (mm)	Maß E (mm)	Maß F (mm)	Maß G (mm)	Maß H (mm)	Maß J (mm)	Gewicht (kg)	Preis
CHHKV3000180	3	0-180	-182	278	360	25	30	103	20	160	70	19	€ 299,27
CHHKV4500240	4,5	0-240	-242	290	500	25	34	123	20	160	75	26	€ 418,96
CHHKV6000240	6	0-240	-242	300	450	30	40	173	22	175	88	40	€ 588,56
CHHKV8000240	8	0-240	-242	300	520	60	40	130	25	200	90	51	€ 768,11

Allgemeine Hinweise zu Hebeklemmen - verstellbar

Hebeklemmen sind zum horizontalen Heben und Transport von nicht durchbiegenden Stahlblechen und Stahlblechpaketen.

- ▶ stabile Konstruktion
- ▶ einsetzbar für strukturellen Stahl bis HRC30
- ▶ mit Steckbolzen zum schnellen verstellen des Greifbereiches

Achtung → Tragfähigkeit bei Schrägstellung - siehe Traglastdiagramm -
→ diese Hebeklemmen dürfen nur paarweise verwendet werden

Hebeklemmen

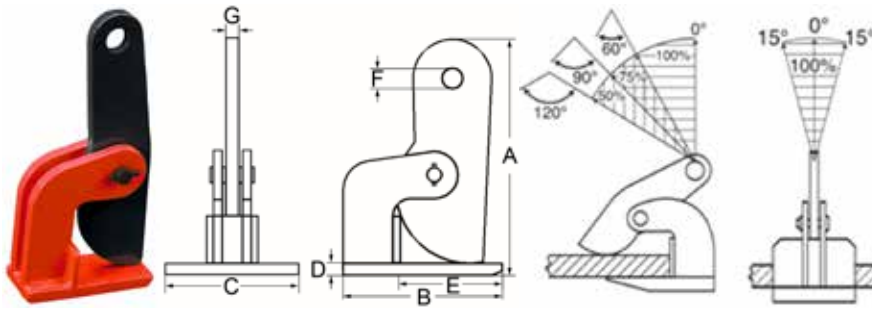

Artikelnummer	Tragfähigkeit (t)	Greifbereich (mm)	Maß A (mm)	Maß B (mm)	Maß C (mm)	Maß D (mm)	Maß E (mm)	Maß F (mm)	Maß G (mm)	Gewicht (kg)	Preis
CHHK100060	1	0-60	260	180	80	12	120	25	16	6	€ 99,76
CHHK200060	2	0-60	295	180	80	16	120	25	16	7,5	€ 127,69
CHHK300060	3	0-60	303	220	90	18	145	30	16	10	€ 153,63
CHHK400060	4	0-60	295	220	90	20	145	30	20	11,5	€ 197,51
CHHK500060	5	0-60	310	220	110	25	135	30	25	15,5	€ 229,43
CHHK1000060	10	0-60	330	220	130	30	135	40	30	23	€ 329,19
CHHK1000100	1	0-100	330	180	80	12	120	25	16	7	€ 115,72
CHHK2000100	2	0-100	380	180	80	16	120	30	16	9,5	€ 145,65
CHHK3000100	3	0-100	400	220	90	18	145	30	16	12	€ 171,60
CHHK4000100	4	0-100	400	220	90	20	145	30	20	14,5	€ 217,48
CHHK5000100	5	0-100	425	220	110	25	135	40	25	20	€ 249,38
CHHK10000100	10	0-100	425	235	125	30	145	42	30	28	€ 389,05

Allgemeine Hinweise zu Hebeklemmen

Hebeklemmen sind zum horizontalen Heben und Transport von nicht durchbiegenden Stahlblechen und Stahlblechpaketen.

- ▶ stabile Konstruktion
- ▶ einsetzbar für strukturellen Stahl bis HRC30

Achtung → Tragfähigkeit bei Schrägstellung - siehe Traglastdiagramm -
 → diese Hebeklemmen dürfen nur paarweise verwendet werden

Hydraulikheber

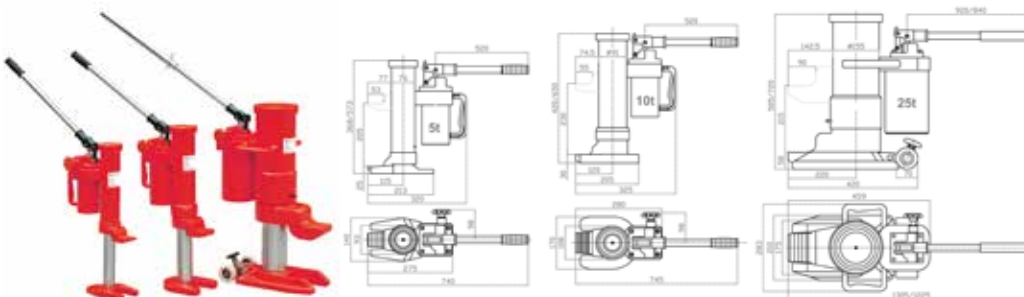

Artikelnummer	Tragfähigkeit (t)	Hubhöhe der Klaue (mm)	Hubhöhe des Kopfes (mm)	max. Hebelkraft (daN)	Gewicht (kg)	Preis
CHH5000	5	25-230	368-573	38	25	€ 398,03
CHH10000	10	30-260	420-650	40	35	€ 471,34
CHH25000	25	58-273	505-720	40	102	€ 1613,05

Allgemeine Hinweise zu Hydraulikheber

Hydraulikheber sind ein handbetriebenes Hubgerät, zum Heben und Senken von Lasten. Sie sind für allgemeine Reparatur- und Montagearbeiten, sowie für das Anheben oder Ausrichten von schweren Maschinen oder anderen Lasten geeignet.

- ▶ mit Ventil für Überlastsicherung
- ▶ mit Senkventil zum kontrollierten Absenken
- ▶ Gehäuse ist um 360° drehbar
- ▶ mit abnehmbaren Bedienhebel

Stahlwinden

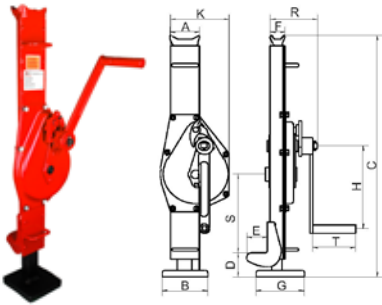

Artikelnummer	Tragfähigkeit (t)	Handkraft zum Heben (daN)	Hubhöhe (mm)	Maß A (mm)	Maß B (mm)	Maß C (mm)	Maß D (mm)	Maß E (mm)	Maß F (mm)	Maß G (mm)	Maß H (mm)	Maß K (mm)	Maß R (mm)	Maß T (mm)	Gewicht (kg)	Preis
CSW1500	1,5	28	300	81	100	600-900	60-360	55	46	110	225	163	119	113	13,5	€ 180,50
CSW3000	3	35	355	83	130	730-1090	70-425	60	45	140	249	197	140	127	21,2	€ 203,05
CSW5000	5	40	345	108	140	730-1075	80-425	71	68	170	275	189	155	127	28,5	€ 270,72
CSW10000	10	58	390	124	140	800-1210	85-495	86	76	170	300	250	185	248	46,8	€ 383,56

Stahlwinden, verstellbar

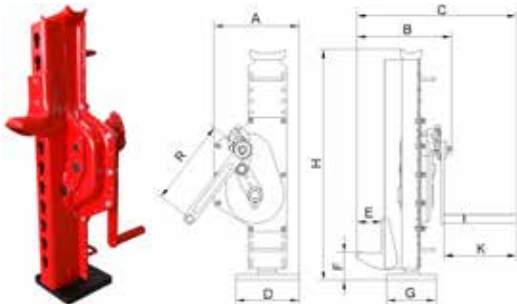

Artikelnummer	Tragfähigkeit (t)	Handkraft zum Heben (daN)	Hubhöhe (mm)	Maß A (mm)	Maß B (mm)	Maß C (mm)	Maß D (mm)	Maß E (mm)	Maß F (mm)	Maß G (mm)	Maß H (mm)	Maß K (mm)	Maß R (mm)	Gewicht (kg)	Preis
CSWV1500	1,5	28	300	163	230	313	100	55	60-760	110	600-900	225	113	15	€ 268,49
CSWV3000	3	35	350	197	245	341	130	60	70-920	140	730-1080	250	127	24	€ 336,15
CSWV5000	5	40	350	189	294	390	140	71	80-930	170	730-1080	275	127	33	€ 448,98

Allgemeine Hinweise zu Stahlwinden

Stahlwinden gehören zu den besten Hebehilfsmitteln bei Reparaturarbeiten, zum Abstützen usw.

- ▶ mit fester (CSW_) bzw. verstellbarer (CSWV_) Hubklaue
- ▶ mit Sicherheitskurbel
- ▶ mit klappbarem Kurbelgriff
- ▶ mit massiver Bodenplatte
- ▶ mit Lastdruckbremse zum sicheren Halt der Last
- ▶ Last kann an der Hubklaue oder am Kopf aufgenommen werden
- ▶ für harte Beanspruchungen

Permanent-Lasthebemagnete

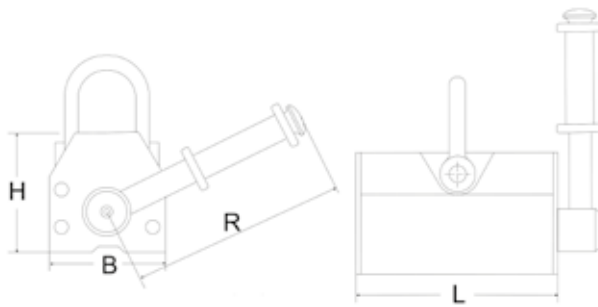

Artikelnummer	max. empf. Tragfähigkeit (Flachmaterial) (kg)	max. empf. Tragfähigkeit ab (mm)	max. empf. Tragfähigkeit (Rundmaterial) (kg)	max. empf. Tragfähigkeit bei Ø (mm)	Maß L (mm)	Maß B (mm)	Maß H (mm)	Maß R (mm)	Gewicht (kg)	Preis
CPLM1	100	15	50	50-300	92	64	72	148	3	€ 219,41
CPLM3	300	25	150	50-400	166	99	108	223	12	€ 468,74
CPLM6	600	30	300	100-450	228	118	123	257	24	€ 735,05
CPLM10	1000	40	500	100-500	266	150	158	303	43	€ 1261,62
CPLM20	2000	55	1000	120-600	394	196	204	470	105	€ 2598,95
CPLM30	3000	60	1500	200-800	431	234	232	576	160	€ 4471,29

Allgemeine Hinweise zu Permanent-Lasthebemagnete

Permanent-Lasthebemagnete sorgen für mehr Sicherheit am Arbeitsplatz. Eine Vielzahl von Argumenten spricht für den Einsatz im Werkzeugbau, Stahlbau, Materiallager usw.

- ▶ nahezu verschleißfrei durch hochwertige Materialien
- ▶ große Leistung bei kompakter Abmessung
- ▶ geringes Eigengewicht
- ▶ Magnetkörper komplett vernickelt
- ▶ für flache und runde Materialien geeignet
- ▶ horizontal und vertikal einsetzbar

Achtung → max. Betriebstemperatur 80°C

→ wählen Sie den richtigen Lasthebemagnet

der passende Typ sollte entsprechend der Dicke, Gewicht, Abstand zwischen dem zu hebenden Gegenstand und dem Lasthebemagnet, Material des zu hebenden Gegenstandes, Aufnahmebereich, Gewichtsausgleich, Unebenheit der Haltefläche usw. ausgewählt werden

Verhältnis zwischen Dicke der Stahlplatte (T_) und Hubkapazität

(T_)	Dicke der Stahlplatte (mm)	Hubkapazität (in Prozent)					
		CPLM30	CPLM20	CPLM10	CPLM6	CPLM3	CPLM1
T1	ab 60	100%	100%	100%	100%	100%	100%
T2	55	95%					
T3	50	90%					
T4	45	85%					
T5	40	80%	75%	90%	90%	90%	
T6	35	70%	75%	80%			
T7	30	60%	65%	80%	70%	70%	
T8	25	50%	55%	70%			
T9	20	40%	45%	60%	75%	90%	
T10	15	30%	35%	50%	60%	70%	
T11	10	20%	25%	35%	45%	50%	70%
T12	5	10%	15%	20%	25%	30%	40%

Umrechnungsgleichung für den sicheren Hebebereich

$T_ \times F_ \times M_ \times \text{Nennhubkapazität in kg}$

Beispiel:

Dicke der Stahlplatte = 25 mm
 Rauheit der Stahlplatte = 1,2 µm
 Werkstoff = Stahl mit hohem Kohlenstoffgehalt
 Tragfähigkeit des Magnetes = 1000 kg

$70\% \times 125\% \times 85\% \times 1000 =$

743,75 kg Tragfähigkeit bei dieser Hebemethode

Referenztafel über Rauheit der Stahlteile (F_) und Stahl-Werkstoffklasse (M_) zur Hubkapazität

(F_)	Rauheit µm	Hubkapazität (in Prozent)	(M_)	Werkstoff	Hubkapazität (in Prozent)
F1	bis 1,6	125%	M1	Stahl mit niedrigem Kohlenstoffgehalt	125%
F2	bis 6,3	100%	M2	Stahl mit Kohlenstoffgehalt im inneren	95%
F3	bis 12,6	90%	M3	Stahl mit hohem Kohlenstoffgehalt	85%
F4	ab 12,6	80%	M4	niedrig legierter Stahl	75%
			M5	Gusseisen	60%

Krangabeln

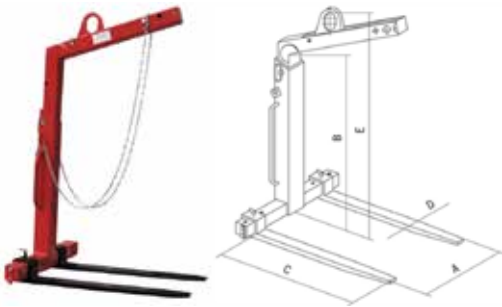

Artikelnummer	Tragfähigkeit (t)	Gewichtsausgleich	Maß A (mm)	Maß B (mm)	Maß C (mm)	Maß D (mm)	Maß E (mm)	Gewicht (kg)	Preis
CLG15VM	1,5	manuell	350-900	1300-2000	1000	100x40	1600-2300	150	€ 818,69
CLG15VA	1,5	automatisch	350-900	1300-2000	1000	100x40	1650-2350	165	€ 1026,59
CLG20VA	2	automatisch	400-900	1300-2000	1000	100x40	1655-2355	220	€ 1286,47
CLG30VA	3	automatisch	450-900	1300-2000	1000	100x40	1720-2420	280	€ 1640,11

Allgemeine Hinweise zu Krangabeln

Krangabeln sind für den sicheren Transport von palettierten Lasten.

- ▶ wahlweise mit manuellen oder automatischen Gewichtsausgleich
- ▶ Nutzhöhe verstellbar
- ▶ Zinken verstellbar

Achtung → der automatische Gewichtsausgleich erfordert eine Mindestbelastung von 20 % der Tragfähigkeit

Hubwagen

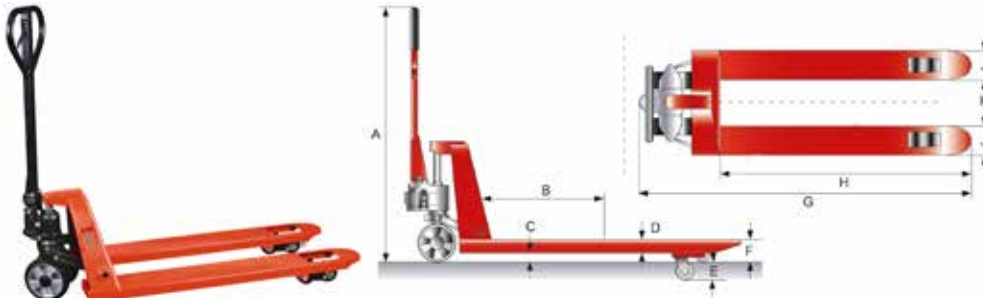

Artikelnummer	Tragfähigkeit (t)	Zinkenlänge H (mm)	Maß A (mm)	Maß B (mm)	Maß C (mm)	Maß D (mm)	Maß E (mm)	Maß F (mm)	Maß G (mm)	Maß J (mm)	Maß K (mm)	Gewicht (kg)	Preis
CHW251150	2,5	1150	1220	600	29	56	115	85	1520	160	230	57	Anfrage

Allgemeine Hinweise zu Hubwagen

Hubwagen lösen Ihre Lastentransportprobleme an Ihrem Arbeitsplatz schnell und sicher.

- ▶ robuste, pulverbeschichtete Oberfläche
- ▶ Deichselgriff mit 3 Funktionen
- ▶ mit Fußablaßhebel
- ▶ Hydraulik mit langer Lebensdauer
- ▶ Tandem-Gabelrollen aus Polyurethan (80x70 mm)
- ▶ Lenkrollen aus Gummi (180x50 mm)

Elektrokettenzüge GP ... für den anspruchsvollen Anwender



- 1 Leistungsstarker Anbaumotor (60 °C in ISO M5 / FEM 2m)
- 2 Gehäuse und Deckel aus Aluminium, modular und einfach im Aufbau
- 3 Zuverlässige DC-Federdruckbremse, sicheres Halten der Last
- 4 Rutschkupplung, trockenlaufend und wartungsarm
- 5 Ösenaufhängung aufklappbar, einfache Installation

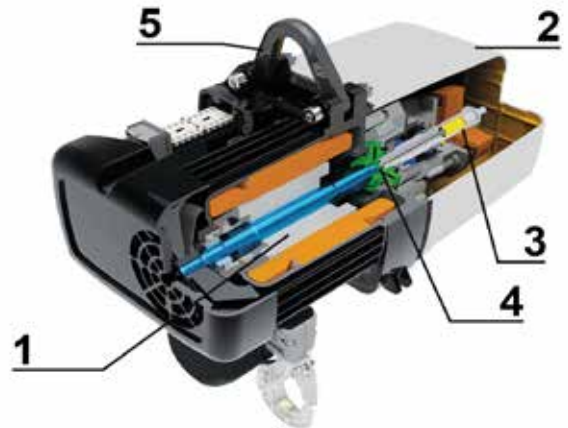

Motor

- ▶ kraftvoller Anbaumotor mit hoher Leistungsreserve
- ▶ optimaler Kühleffekt dank externer Kühlung
- ▶ 3- oder 1-Phasenbetrieb



Profilstahlkette

- ▶ einsatzgehärtet und mangan-phosphatiert
- ▶ geringerer Verschleiß
- ▶ höhere Lebensdauer
- ▶ korrosionsbeständig



Getriebe

- ▶ hohe Laufruhe (65 dB)
- ▶ 3-stufiges Getriebe mit Schrägverzahnung
- ▶ Fett-Dauerschmierung
- ▶ in sich geschlossene Einheit



Haken

- ▶ Skeletto Last- und Aufhängehaken
- ▶ stabile, geführte Hakensicherung



Getriebeendschalter

- ▶ einfache und präzise Einstellung der oberen und unteren Endposition des Lasthakens
- ▶ optional mit zwei zusätzlichen Not-Aus-Kontakten



Polygonverbindungen

- ▶ Wellen-Naben-Verbindungen in selbstzentrierender Polygonausführung
- ▶ optimale Kraftübertragung
- ▶ schnelle Montage und Demontage



Schutzart IP 65

- ▶ staubdicht
- ▶ strahlwassergeschützt
- ▶ geeignet für den Außeneinsatz und für staubige Umgebung



Wartung

- ▶ geringer Wartungsaufwand
- ▶ gute Erreichbarkeit der Verschleissteile
- ▶ schneller und einfacher Austausch
- ▶ ohne Spezialwerkzeuge



Steuerschalter

- ▶ ergonomisch und schlagfest
- ▶ sicher im Betrieb
- ▶ 42 V Niederspannung
- ▶ externe Zugentlastung des Steuerkabels



Spezialprodukte (auf Anfrage)

- ▶ Korrosionsbeständig
- ▶ Explosionsgeschützt
- ▶ Frequenzgesteuert
- ▶ Synchron-Kettenzug
- ▶ Ketten- und Teleskop-Handy
- ▶ Gedrängte Bauart

Elektrokettenzüge GP (3 x 400 V / 50 Hz)

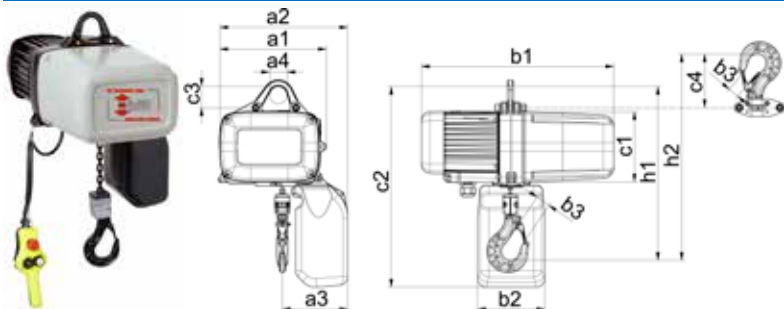

Artikelnummer	Tragfähigkeit (kg) nach DIN EN 14492 (ISO)					Hubgeschwindigkeit (m/min.)		Anzahl-Kettenstränge	Gewicht Standardhub (kg)	Preis Standardhub	Preis je weiteren Meter Hub
	A3 (M3)	A4 (M4)	A5 (M5)	A6 (M6)	A7 (M7)	Haupthub	Feinhub				
GPM2501NF	-	320	250	200	-	8	2	1	17	€ 1454,20	€ 22,70
GP2501N	400	320	250	200	160	8	-	1	24	€ 1479,20	€ 22,70
GP2501NF	400	320	250	200	160	8	2	1	24	€ 1529,20	€ 22,70
GP2502N	-	630	500	400	320	4	-	2	25	€ 1599,20	€ 40,10
GP2502NF	-	630	500	400	320	4	1	2	25	€ 1649,20	€ 40,10
GP5001N	800	630	500	400	320	8	-	1	26	€ 1609,20	€ 29,30
GP5001NF	800	630	500	400	320	8	2	1	26	€ 1659,20	€ 29,30
GP5002N	-	1250	1000	800	630	4	-	2	28	€ 1754,20	€ 53,60
GP5002NF	-	1250	1000	800	630	4	1	2	28	€ 1804,20	€ 53,60
GP10001N	1600	1250	1000	800	630	8	-	1	57	€ 2204,20	€ 39,30
GP10001NF	1600	1250	1000	800	630	8	2	1	58	€ 2264,20	€ 39,30
GP10002N	-	2500	2000	1600	1250	4	-	2	61	€ 2449,20	€ 73,50
GP10002NF	-	2500	2000	1600	1250	4	1	2	62	€ 2509,20	€ 73,50
GP16001NL	2500	2000	1600	1250	-	4	-	1	88	€ 3472,30	€ 55,10
GP16001NF	2500	2000	1600	-	-	8	2	1	93	€ 3727,30	€ 55,10
GP16002NL	-	4000	3200	2500	-	2	-	2	97	€ 3812,30	€ 104,90
GP16002NF	-	4000	3200	-	-	4	1	2	102	€ 4067,30	€ 104,90
GP25001NL	-	-	2500	2000	-	4	-	1	95	€ 3812,30	€ 69,60
GP25001NF	-	-	2500	2000	-	8	2	1	100	€ 4067,30	€ 69,60
GP25001BF	-	3200	-	-	-	6,4	1,6	1	100	€ 4107,30	€ 69,60
GP25001BL	-	3200	-	-	-	3,2	-	1	95	€ 3852,30	€ 69,60
GP25002NL	-	-	5000	4000	-	2	-	2	112	€ 4277,30	€ 134,10
GP25002NF	-	-	5000	4000	-	4	1	2	117	€ 4532,30	€ 134,10
GP25002BF	-	6300	-	-	-	3,2	0,8	2	117	€ 4572,30	€ 134,10
GP25002BL	-	6300	-	-	-	1,6	-	2	112	€ 4317,30	€ 134,10

Elektrokettenzüge GP (1 x 230 V / 50 Hz)

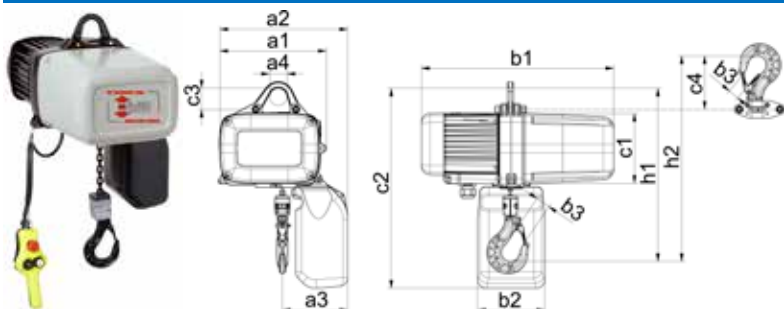

Artikelnummer	Tragfähigkeit (kg) nach DIN EN 14492 (ISO)					Hubgeschwindigkeit (m/min.)		Anzahl-Kettenstränge	Gewicht Standardhub (kg)	Preis Standardhub	Preis je weiteren Meter Hub
	A3 (M3)	A4 (M4)	A5 (M5)	A6 (M6)	A7 (M7)	Haupthub	Feinhub				
GPM2501N1Ph	-	-	125	100	-	8	-	1	17	€ 1489,30	€ 22,70
GPM2501NL1Ph	-	-	250	200	-	4	-	1	17	€ 1489,30	€ 22,70
GP5001NL1Ph	-	-	500	400	320	4	-	1	26	€ 1809,30	€ 29,30
GP5002NL1Ph	-	-	1000	800	630	2	-	2	28	€ 1954,40	€ 53,60

Abmessungen mit Haken- oder Ösenaufhängung

Baureihe	a1 (mm)	a2* (mm)	a3* (mm)	a4 (mm)	b1 (mm)	b2* (mm)	b3 (mm)	c1 (mm)	c2ö (mm)	c2h (mm)	c3ö* (mm)	c3h* (mm)	h1ö (mm)	h1h (mm)
GPM2501	204	245	122	Ø30	396	120	20	134	39	90	419	470	330	381
GP2501	246	296	151	Ø40	444	155	24	162	49	124	462	537	406	480
GP2502	246	296	168	Ø40	444	155	24	162	49	124	462	537	432	506
GP5001	246	296	151	Ø40	444	155	24	162	49	124	462	537	414	488
GP5002	246	296	175	Ø40	444	155	24	162	49	124	462	537	453	528
GP10001	246	385	198	Ø52	548	180	33	212	58	140	598	680	535	617
GP10002	246	385	235	Ø52	548	180	33	212	58	140	598	680	595	676
GP16001	246	452	259	Ø75	650	222	35	237	118	147	870	899	659	688
GP16002	246	452	306	Ø75	650	222	35	237	118	147	870	899	727	756
GP25001	246	452	259	Ø62	650	222	41	237	111	204	870	963	692	785
GP25002	246	452	313	Ø62	650	222	41	237	111	204	870	963	781	874

* mit Kettenmagazin für 3 m Hubhöhe (standardmässig)

Allgemeine Hinweise zu Elektrokettzüge

Standard-Ausstattung:

- ▶ mit Ösenaufhängung
- ▶ die Hubhöhe ist standardmässig 3,0 m
- ▶ die Länge der Steuerleitung ist standardmässig 1,8 m
- ▶ alle Modelle sind mit Schutzsteuerung (nur 42 V auf dem Schalterschalter)
- ▶ alle Modelle sind mit Überlastsicherung durch Rutschkupplung
- ▶ mit Getriebeendschalter für höchste und tiefste Hakenstellung (ist einstellbar)
- ▶ staubdicht und Strahlwasser geschützt (Schutzart IP65 - Isolationsklasse F)
- ▶ phosphatierte Lastkette nach DIN EN 818-7-DAT
- ▶ geringes Eigengewicht und niedrige Bauart
- ▶ ohne Netzkabel (kann unter Zubehör dazubestellt werden)

DIN EN (ISO) Einstufung	Anzahl Betätigungen am Schalterschalter Einschaltdauer (Richtwert für Einstufung)
A3 (M3)	150 / Std. 25 % (normaler Werkstatteinsatz)
A4 (M4)	180 / Std. 30 % (mittelschwerer Werkstatteinsatz)
A5 (M5)	240 / Std. 40 % (schwerer Einsatz)
A6 (M6)	300 / Std. 50 % (sehr schwerer Einsatz)
A7 (M7)	360 / Std. 60 % (extrem schwerer Einsatz)

Elektrofaherwerke GMF mit Bremse (3 x 400 V / 50 Hz)

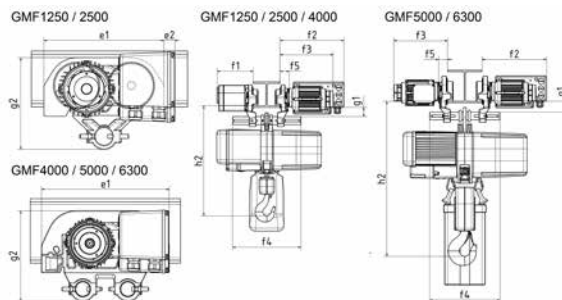

Artikelnummer	für Typ	Flanschbreite (mm)	Haupt-Fahrgeschwindigkeit (m/min.)	Fein-Fahrgeschwindigkeit (m/min.)	Anzahl Motoren	Gewicht (kg)	Preis
GMF1250NFBREMSE	GP250 / GP500 / GP1000 (bis 1250 kg)	70 - 240	12	4	1	30	€ 1234,40
GMF2500NFBREMSE	GP1000 (über 1250 kg) / GP1600 (bis 2500 kg) / GP2500 (bis 2500 kg)	88 - 300	12	4	1	38	€ 1289,30
GMF4000NFBREMSE	GP1600 (über 2500 kg) / GP2500 (über 2500 kg bis 4000 kg)	91 - 300	12	4	1	55	€ 1586,30
GMF5000NFBREMSE	GP2500 (über 4000 kg bis 5000 kg)	91 - 300	12	4	2	63	€ 2211,30
GMF6300NFBREMSE	GP2500 (über 5000 kg)	91 - 300	12	4	2	78	€ 2343,20

Elektrofahrerwerke GMF mit Bremse (1 x 230 V / 50 Hz)

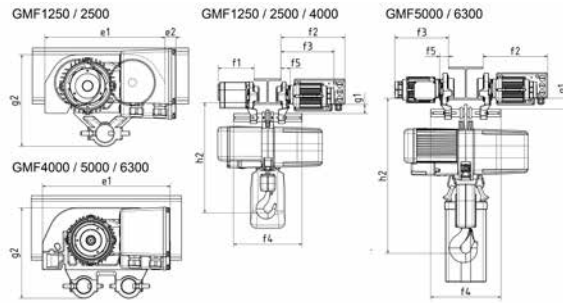

Artikelnummer	für Typ	Flanschbreite (mm)	Haupt-Fahrgeschwindigkeit (m/min.)	Fein-Fahrgeschwindigkeit (m/min.)	Anzahl Motoren	Gewicht (kg)	Preis
GMF1250N1PhBREMSE	GP250_1Ph / GP500_1Ph	70 - 240	12	-	1	30	€ 1204,40

Abmessungen mit Elektrofahrerwerk

Baureihe	e1 (mm)	e2 (mm)	f1 (mm)	f2 (mm)	f3 (mm)	f4 (mm)	f5 (mm)	g1 (mm)	g2 (mm)	h2 (mm)
GP2501 mit GMF1250	239	49	209	330	274,5	286	32	48	179	454
GP2502 mit GMF1250	239	49	209	330	274,5	286	32	48	179	480
GP5001 mit GMF1250	239	49	209	330	274,5	286	32	48	179	462
GP5002 mit GMF1250	239	49	209	330	274,5	286	32	48	179	501
GP10001 mit GMF1250	239	49	209	330	274,5	286	32	48	179	583
GP10002 mit GMF1250	239	49	209	330	274,5	286	32	48	179	643
GP10001 mit GMF2500	286	26	190	336	280,5	358	38	57	218	592
GP10002 mit GMF2500	286	26	190	336	280,5	358	38	57	218	652
GP16001 mit GMF2500	286	26	190	336	280,5	358	38	57	218	716
GP16002 mit GMF2500	286	26	190	336	280,5	358	38	57	218	784
GP25001 mit GMF2500	286	26	190	336	280,5	358	38	57	218	749
GP16002 mit GMF4000	341	-	-	338,5	282,5	368	40,5	57	241	758
GP25001 mit GMF4000	341	-	-	338,5	282,5	368	40,5	57	241	730
GP25002 mit GMF4000	341	-	-	338,5	282,5	368	40,5	57	241	819
GP25002 mit GMF5000	341	-	-	338,5	282,5	368	40,5	57	241	819
GP25002 mit GMF6300	387	-	-	344,5	289,5	392	46,5	54,5	270	816,5

Allgemeine Hinweise zu Elektrofahrerwerken

Standard-Ausstattung:

- ▶ mit DC-Federdruckbremse
- ▶ die Länge der Steuerleitung ist standardmässig 1,8 m
- ▶ alle Modelle sind mit Schutzsteuerung (nur 42 V auf dem Steuerschalter)
- ▶ Schutzart IP54 - Isolationsklasse F
- ▶ Seitenschilder und Laufrollen aus Grauguss
- ▶ Tragbolzen galvanisch verzinkt
- ▶ Flanschbreite stufenlos einstellbar
- ▶ mit Verbindungskabel zum Elektrokettenzug
- ▶ ohne Netzkabel (kann unter Zubehör dazubestellt werden)

Kettenmagazine



Kunststoff

Textil



Artikelnummer	für Typ (max. Kettenmenge)	Ausführung	Gewicht (kg)	Preis
GPMKM1	GPM250 (8 m)	Kunststoff	0,24	€ 27,60
GPMKM2	GPM250 (30 m)	Textil	1,02	€ 75,60
GPKM1	GP250 (8 m) / GP500 (6 m)	Kunststoff	0,36	€ 39,40
GPKM2	GP250 (24 m) / GP500 (12 m)	Kunststoff	0,48	€ 43,30
GPKM3	GP250 (40 m) / GP500 (20 m)	Textil	1,14	€ 80,10
GPKM4	GP250 (60 m) / GP500 (30 m)	Textil	1,18	€ 83,00
GPKM5	GP250 (120 m) / GP500 (60 m)	Textil	1,36	€ 87,90
GPKM6	GP250 (200 m) / GP500 (100 m)	Textil	1,62	€ 92,80
GPKM7	GP250 (240 m) / GP500 (120 m)	Textil	1,64	€ 97,80
GPKM8	GP1000 (6 m)	Kunststoff	0,24	€ 39,40
GPKM10	GP1000 (10 m)	Textil	1,59	€ 87,50
GPKM11	GP1000 (20 m)	Textil	1,68	€ 90,40
GPKM12	GP1000 (30 m)	Textil	1,81	€ 95,30
GPKM13	GP1000 (55 m)	Textil	2,09	€ 105,10
GPKM14	GP1600 (10 m) / GP2500 (6 m)	Textil	1,83	€ 119,30
GPKM15	GP1600 (16 m) / GP2500 (12 m)	Textil	2,18	€ 124,30
GPKM16	GP1600 (35 m) / GP2500 (28 m)	Textil	2,41	€ 134,00

Hakenaufhängungen



Artikelnummer	für Typ	Gewicht (kg)	Preis
GPM250HA	GPM250	0,41	€ 72,10
GP250500HA	GP250 / GP500	1,25	€ 44,10
GP1000HA	GP1000	2,25	€ 90,10
GP1600HA	GP1600	3,12	€ 170,10
GP2500HA	GP2500	5,95	€ 275,10

Sonstiges Zubehör

Artikelnummer	Bezeichnung	Preis
KLIXON120	Temperaturwächter 120°C	€ 161,28
F214D	Funkfernsteuerung	€ 826,88
STECKERCEE16A	CEE-Netzstecker 16A - 400 V	€ 10,56
STECKERCEE32A	CEE-Netzstecker 32A - 400 V	€ 13,97
STECKER230V	Netzstecker 230 V	€ 10,56
KABEL400V	Netzkabel 400 V	€ 3,93
KABEL230V	Netzkabel 230 V	€ 3,93

Balancer / Federzüge

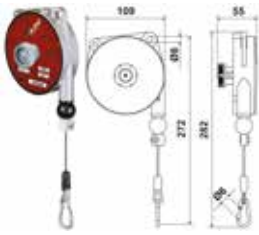

Artikelnummer	Tragfähigkeit (kg)	Seillänge (m)	Gewicht (kg)	Preis
MCB9311	0,4 - 1	1,6	0,57	€ 47,25
MCB9312	1 - 2	1,6	0,6	€ 52,63
MCB9313	2 - 3	1,6	0,74	€ 56,92

1) 2) 3) 4) 6) 7) 8)

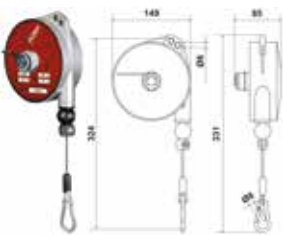

Artikelnummer	Tragfähigkeit (kg)	Seillänge (m)	Gewicht (kg)	Preis
MCB9321	2 - 4	2	1,9	€ 128,88
MCB9322	4 - 6	2	1,98	€ 151,43
MCB9323	6 - 8	2	2,28	€ 180,42

1) 2) 3) 4) 6) 7) 8) 9)



Artikelnummer	Tragfähigkeit (kg)	Seillänge (m)	Gewicht (kg)	Preis
MCB9339	8 - 10	2,5	3,43	€ 196,53
MCB9340	10 - 14	2,5	3,58	€ 222,31

1) 2) 3) 4) 6) 7) 8) 9)

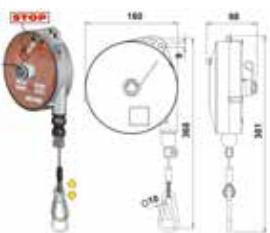

Artikelnummer	Tragfähigkeit (kg)	Seillänge (m)	Gewicht (kg)	Preis
MCB9346	2 - 4	2,5	3,14	€ 168,62
MCB9347	4 - 6	2,5	3,32	€ 191,17
MCB9348	6 - 8	2,5	3,38	€ 208,35
MCB9349	8 - 10	2,5	3,48	€ 230,91
MCB9350	10 - 14	2,5	3,62	€ 313,60

1) 2) 3) 4) 6) 7) 8) 9) 10)

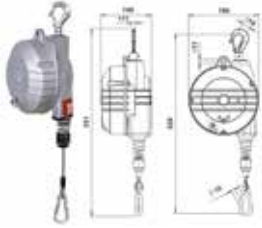

Artikelnummer	Tragfähigkeit (kg)	Seillänge (m)	Gewicht (kg)	Preis
MCB9354	4 - 7	2	4,94	€ 402,73
MCB9355	7 - 10	2	5,3	€ 407,04
MCB9356	10 - 14	2	5,67	€ 424,22
MCB9357	14 - 18	2	6,26	€ 430,67
MCB9358	18 - 22	2	5,89	€ 468,25
MCB9359	22 - 25	2	6,53	€ 471,47

1) 2) 3) 5) 6) 7) 8) 9)

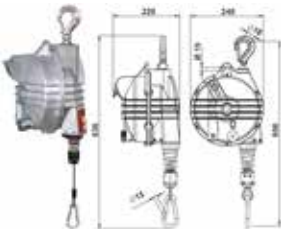

Artikelnummer	Tragfähigkeit (kg)	Seillänge (m)	Gewicht (kg)	Preis
MCB9361	10 - 15	2	8,73	€ 551,48
MCB9362	15 - 20	2	9,01	€ 602,50
MCB9363	20 - 25	2	9,29	€ 619,68
MCB9364	25 - 30	2	10,14	€ 640,08
MCB9365	30 - 35	2	10,14	€ 729,23
MCB9366	35 - 45	2	11,03	€ 783,99
MCB9367	45 - 55	2	11,03	€ 829,10
MCB9368	55 - 65	2	11,87	€ 895,68
MCB9369	65 - 75	2	12,67	€ 1035,30

1) 2) 3) 5) 6) 7) 8) 9) 11)

Allgemeine Hinweise zu Balancer / Federzüge

Balancer / Federzüge dienen zur Arbeitserleichterung beim Gebrauch von elektrischen und pneumatischen Werkzeugen, Schlagschraubern, Punktschweißzangen, Schleifmaschinen, Nietmaschinen, Kransteuerungen u.s.w.. Die angehängte Last erscheint für den Anwender als nahezu schwerelos. Außerdem wird die Ordnung am Arbeitsplatz wesentlich verbessert.

- ▶ 1) robuste Konstruktion
- ▶ 2) Aluminium-Guss-Gehäuse
- ▶ 3) Edelstahl-Drahtseil
- ▶ 4) einstellbarer Traglastbereich
- ▶ 5) präzise einstellbarer Traglastbereich
- ▶ 6) zusätzl. Sicherheitsaufhängung
- ▶ 7) reibungsarme Seilführung
- ▶ 8) einstellbare Hubbegrenzung
- ▶ 9) Absturzsicherung verhindert bei Federbruch den Lastabsturz (>3kg)
- ▶ 10) automatische Arretierung an gewünschten Positionen möglich
- ▶ 11) manuelle Trommelblockierung

Schalungsspannketten, beidseitig mit Zugkettenhaken



Artikelnummer	Stärke (mm)	Länge (m)	Bruchkraft ca. (kN)	Haken	Oberfläche	Gewicht (kg)	Preis
SSK552500	5,5	2,5	12,5	Nr. 60	galvanisch verzinkt	1,4	€ 8,25
SSK82500	8	2,5	25	Nr. 80	galvanisch verzinkt	3	€ 13,40
SSK102500	10	2,5	40	Nr. 100	galvanisch verzinkt	4,35	€ 21,85

Allgemeine Hinweise zu Schalungsspannketten

Schalungsspannketten (auch Verbau- oder Kanalketten genannt) werden in Verbindung mit Spundwänden eingesetzt. Eine Spundwand dient zur Absicherung einer Baugrube, die das Nachrutschen des die Grube umgebenden Erdreichs und/oder den Einbruch von Wasser verhindern soll. Ab einer gewissen Höhe der Wand ist eine zusätzliche Sicherung erforderlich. Diese kann durch Schalungsspannketten erfolgen.

Achtung → Schalungsspannketten sind keiner Prüfbelastung bzw. einer Festigkeitsprüfung unterzogen worden und dürfen daher nicht als Lastketten eingesetzt werden.

Containernetze

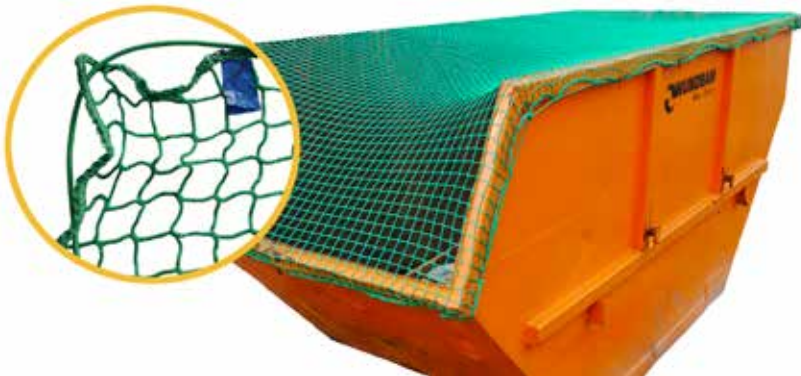

Artikelnummer	Abmessung (m)	Maschenweite (mm)	Materialstärke (mm)	Gewicht (kg)	Preis
CCN25250	2,5x2	50	3	1,5	€ 23,30
CCN3525350	3,5x2,5	50	3	2	€ 38,49
CCN355350	3,5x5	50	3	2,7	€ 76,75
CCN356350	3,5x6	50	3	4,9	€ 96,05
CCN357350	3,5x7	50	3	5,7	€ 107,57
CCN358350	3,5x8	50	3	6,7	€ 116,46

Allgemeine Hinweise zu Containernetze

Containernetze dienen zur Abdeckung von offenen Containern, Kippmulden, LKW's und Anhängern. Das Handling der Produkte ist einfach und bietet ein Höchstmaß an Sicherheit gegen herausfallende oder aufwirbelnde Gegenstände.

- ▶ zusätzlich mit eingezogenem Gummiseil
- ▶ umlaufend mit robuster Randleine
- ▶ aus hochfestem Polypropylen
- ▶ gute Reißfestigkeit
- ▶ Farbe: grün

Container-Bändchengewebe



Artikelnummer	Abmessung (m)	Gewicht / m ² (g)	Gewicht (kg)	Preis
CCBG23	2x3	220	2,3	€ 52,71
CCBG3525	3,5x2,5	220	3	€ 67,27
CCBG355	3,5x5	220	4,9	€ 119,78
CCBG356	3,5x6	220	5,9	€ 137,54
CCBG357	3,5x7	220	6,3	€ 159,73
CCBG358	3,5x8	220	7,4	€ 179,71
CCBG43	4x3	220	3,6	€ 91,61

Allgemeine Hinweise zu Container-Bändchengewebe

Container-Bändchengewebe dienen zur Abdeckung von offenen Containern, Kippmulden, LKW's und Anhängern. Das Handling der Produkte ist einfach und bietet ein Höchstmaß an Sicherheit gegen herausfallende oder aufwirbelnde Gegenstände.

- ▶ zusätzlich mit eingezogenem Gummiseil
- ▶ aus UV-beständigem Material
- ▶ luftdurchlässig
- ▶ alle 50 cm mit Metallöse
- ▶ Farbe: grün

hochfeste Ösenlasthaken

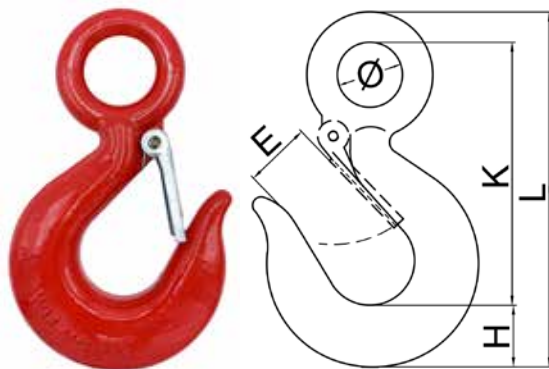

Artikelnummer	Tragfähigkeit (kg)	Bruchlast (kg)	Ø (mm)	Maß E (mm)	Maß H (mm)	Maß K (mm)	Maß L (mm)	Gewicht (kg)	Preis
ÖH1	1000	5000	19	21	19,5	81,7	109,3	0,28	€ 3,85
ÖH15	1500	7500	23	23	21,8	93	125,6	0,4	€ 4,83
ÖH2	2000	10000	28,4	24,5	26,4	103,8	141,6	0,65	€ 5,82
ÖH3	3000	15000	31,8	26,5	30,6	118,9	164,4	0,94	€ 7,81
ÖH45	4500	22500	39,6	33,5	38,1	146,6	202,1	1,95	€ 13,72
ÖH7	7000	35000	50,8	38	45,5	188,5	257	3,77	€ 23,61
ÖH11	11000	55000	61,9	48	57,4	230	315,7	6,8	€ 49,26

Traversen und Sonderlastaufnahmemittel

Allgemeine Hinweise zu Traversen und Sonderlastaufnahmemittel

Wir konstruieren, planen und fertigen für Sie zugeschnittene Sonderlösungen.

Speziell dort wo lange, sperrige oder anspruchsvolle Lasten oder Formen transportiert und gehoben werden müssen, kommen Traversen und Sonderlastaufnahmemittel zum Einsatz. Neben einem breit gefächerten Angebot an Standardware, bieten wir auch diverse Sonderlösungen, passend auf Ihren Einsatzzweck abgestimmt.

- ▶ Traversen (starr oder verstellbar)
- ▶ H-Traversen
- ▶ BIG-BAG-Traversen
- ▶ Rundmaterialgreifer
- ▶ Parallelgreifer
- ▶ Kistengreifer
- ▶ Faßgreifer
- ▶ uvm.

Fragen Sie uns an



Allgemeine Hinweise zu Handelsketten

- ▶ Rundstahlketten nach DIN 5685
 Hier unterscheidet man in langgliedrige (C-Glieder) Ketten. und kurzgliedrige (A-Glieder) Ketten.
- ▶ Rundstahlketten nach DIN 763 bzw. DIN 766
 Hier unterscheidet man in langgliedrige (DIN 763) und kurzgliedrige (DIN 766) Ketten. Diese Ketten sind maßlich nur ähnlich der DIN 763 bzw. DIN 766. Die Toleranzen sind jedoch enger als bei den maßlich gleichen Ketten nach DIN 5685 A/C. Die Ketten sind nicht lehrenhaltig / kalibriert.

Achtung → Alle Handelsketten sind keiner Prüfbelastung bzw. einer Festigkeitsprüfung unterzogen worden und dürfen daher nicht als Lastketten eingesetzt werden. Die angegebenen Belastbarkeiten sind jeweils nur Richtwerte.

Rundstahlketten nach DIN 5685, C-Glieder (langgliedrig)

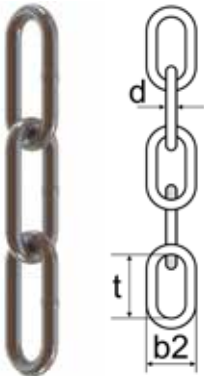

Artikelnummer	Maß d (mm)	Maß t (mm)	Maß b2 (mm)	Oberfläche	Bundlänge (m)	max. Belastbarkeit (kg)	Gewicht / m (kg)	Preis
C2FV	2	22	8	feuerverzinkt	30	20	0,06	€ 0,51
C2GV	2	22	8	galv. verzinkt	30	20	0,06	€ 0,43
C2BL	2	22	8	blank	30	20	0,06	€ 0,43
C3FV	3	26	12	feuerverzinkt	30	45	0,15	€ 0,90
C3GV	3	26	12	galv. verzinkt	30	45	0,15	€ 0,69
C3BL	3	26	12	blank	30	45	0,15	€ 0,64
C4FV	4	32	16	feuerverzinkt	30	80	0,27	€ 1,31
C4GV	4	32	16	galv. verzinkt	30	80	0,27	€ 1,08
C4BL	4	32	16	blank	30	80	0,27	€ 1,02
C5FV	5	35	20	feuerverzinkt	30	125	0,43	€ 2,09
C5GV	5	35	20	galv. verzinkt	30	125	0,43	€ 1,73
C5BL	5	35	20	blank	30	125	0,43	€ 1,63
C6FV	6	42	24	feuerverzinkt	30	160	0,63	€ 3,01
C6GV	6	42	24	galv. verzinkt	30	160	0,63	€ 2,46
C6BL	6	42	24	blank	30	160	0,63	€ 2,32
C7FV	7	49	28	feuerverzinkt	30	250	0,86	€ 4,05
C7GV	7	49	28	galv. verzinkt	30	250	0,86	€ 3,30
C7BL	7	49	28	blank	30	250	0,86	€ 3,12
C8FV	8	52	32	feuerverzinkt	15	320	1,1	€ 5,36
C8GV	8	52	32	galv. verzinkt	15	320	1,1	€ 4,37
C8BL	8	52	32	blank	15	320	1,1	€ 4,13
C10FV	10	65	40	feuerverzinkt	15	500	1,75	€ 8,23
C10GV	10	65	40	galv. verzinkt	15	500	1,75	€ 6,69
C10BL	10	65	40	blank	15	500	1,75	€ 6,36

Rundstahlketten nach DIN 5685, A-Glieder (kurzgliedrig)

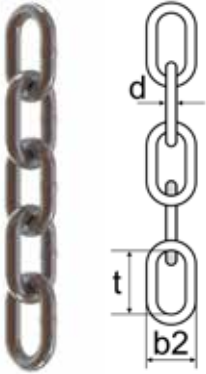

Artikelnummer	Maß d (mm)	Maß t (mm)	Maß b2 (mm)	Oberfläche	Bundlänge (m)	max. Belastbarkeit (kg)	Gewicht / m (kg)	Preis
A2FV	2	12	8	feuerverzinkt	30	20	0,07	€ 0,61
A2GV	2	12	8	galv. verzinkt	30	20	0,07	€ 0,51
A2BL	2	12	8	blank	30	20	0,07	€ 0,49
A3FV	3	16	12	feuerverzinkt	30	45	0,17	€ 1,08
A3GV	3	16	12	galv. verzinkt	30	45	0,17	€ 0,87
A3BL	3	16	12	blank	30	45	0,17	€ 0,81
A4FV	4	19	16	feuerverzinkt	30	80	0,3	€ 1,52
A4GV	4	19	16	galv. verzinkt	30	80	0,3	€ 1,23
A4BL	4	19	16	blank	30	80	0,3	€ 1,18
A5FV	5	21	20	feuerverzinkt	30	125	0,5	€ 2,48
A5GV	5	21	20	galv. verzinkt	30	125	0,5	€ 2,02
A5BL	5	21	20	blank	30	125	0,5	€ 1,94
A6FV	6	24	24	feuerverzinkt	30	160	0,73	€ 3,61
A6GV	6	24	24	galv. verzinkt	30	160	0,73	€ 2,97
A6BL	6	24	24	blank	30	160	0,73	€ 2,78
A7FV	7	28	28	feuerverzinkt	30	250	0,88	€ 4,88
A7GV	7	28	28	galv. verzinkt	30	250	0,88	€ 3,98
A7BL	7	28	28	blank	30	250	0,88	€ 3,77
A8FV	8	32	32	feuerverzinkt	15	320	1,3	€ 6,36
A8GV	8	32	32	galv. verzinkt	15	320	1,3	€ 5,18
A8BL	8	32	32	blank	15	320	1,3	€ 4,89
A10FV	10	40	40	feuerverzinkt	15	500	2,05	€ 9,72
A10GV	10	40	40	galv. verzinkt	15	500	2,05	€ 7,88
A10BL	10	40	40	blank	15	500	2,05	€ 7,45

Rundstahlketten nach DIN 5685

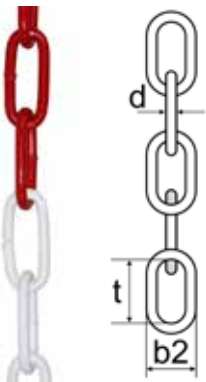

Artikelnummer	Maß d (mm)	Maß t (mm)	Maß b2 (mm)	Oberfläche	Bundlänge (m)	max. Belastbarkeit (kg)	Gewicht / m (kg)	Preis
BEPOX5	5	35	20	rot-weiß	30	160	0,43	€ 2,39
BEPOX6	6	43	22	rot-weiß	30	160	0,63	€ 3,38

Knotenketten nach DIN 5686

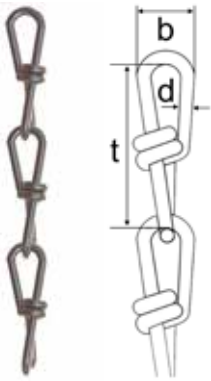

Artikelnummer	Maß d (mm)	Maß t (mm)	Maß b2 (mm)	Oberfläche	Bundlänge (m)	max. Belastbarkeit (kg)	Gewicht / m (kg)	Preis
BK14GV	1,4	20	6,5	galv. verzinkt	30	14	0,04	€ 0,35
BK16GV	1,6	23	7	galv. verzinkt	30	16	0,05	€ 0,35
BK18GV	1,8	26,5	8	galv. verzinkt	30	20	0,07	€ 0,40
BK20GV	2	28	9	galv. verzinkt	30	25	0,08	€ 0,48
BK22GV	2,2	31	10	galv. verzinkt	30	35	0,1	€ 0,54
BK25GV	2,5	35	11	galv. verzinkt	30	45	0,14	€ 0,64
BK28GV	2,8	39	12,5	galv. verzinkt	30	60	0,16	€ 0,76
BK31GV	3,1	41	14	galv. verzinkt	30	75	0,2	€ 0,91
BK34GV	3,1	41	14	galv. verzinkt	30	95	0,25	€ 1,45
BK38GV	3,8	46	17	galv. verzinkt	30	105	0,32	€ 1,56

Kunststoffketten aus PE



Artikelnummer	Maß d (mm)	Maß t (mm)	Maß b2 (mm)	Farbe	Bundlänge (m)	Gewicht / m (kg)	Preis
BKU6SY25	6	42	20	schwarz-gelb	25	0,09	€ 0,63
BKU6RW25	6	42	20	rot-weiß	25	0,09	€ 0,63
BKU8RW	8	54	25	rot-weiß	25	0,14	€ 1,07
BKU10RW	10	70	34	rot-weiß	25	0,24	€ 1,52

Rundstahlketten ähnlich DIN 763, C-Glieder (langgliedrig)

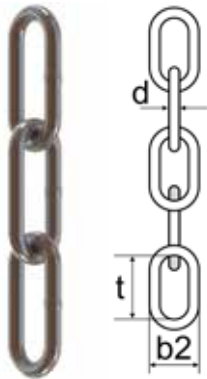

Artikelnummer	Maß d (mm)	Maß t (mm)	Maß b2 (mm)	Oberfläche	Bundlänge (m)	max. Belastbarkeit (kg)	Gewicht / m (kg)	Preis
7634FV	4	32	16	feuerverzinkt	30	100	0,27	€ 1,37
7634GV	4	32	16	galv. verzinkt	30	100	0,27	€ 1,12
7634BL	4	32	16	blank	30	100	0,27	€ 1,08
7635FV	5	35	20	feuerverzinkt	30	160	0,43	€ 2,16
7635GV	5	35	20	galv. verzinkt	30	160	0,43	€ 1,78
7635BL	5	35	20	blank	30	160	0,43	€ 1,67
7636FV	6	42	24	feuerverzinkt	30	200	0,63	€ 3,15
7636GV	6	42	24	galv. verzinkt	30	200	0,63	€ 2,56
7636BL	6	42	24	blank	30	200	0,63	€ 2,43
7637FV	7	49	28	feuerverzinkt	30	300	0,86	€ 4,27
7637GV	7	49	28	galv. verzinkt	30	300	0,86	€ 3,47
7637BL	7	49	28	blank	30	300	0,86	€ 3,30
7638FV	8	52	32	feuerverzinkt	15	400	1,1	€ 5,43
7638GV	8	52	32	galv. verzinkt	15	400	1,1	€ 4,42
7638BL	8	52	32	blank	15	400	1,1	€ 4,20
76310FV	10	65	40	feuerverzinkt	15	630	1,75	€ 8,56
76310GV	10	65	40	galv. verzinkt	15	630	1,75	€ 6,97
76310BL	10	65	40	blank	15	630	1,75	€ 6,58
76313FV	13	82	52	feuerverzinkt	15	1000	2,95	€ 14,21
76313GV	13	82	52	galv. verzinkt	15	1000	2,95	€ 11,53
76313BL	13	82	52	blank	15	1000	2,95	€ 10,91

Edelstahl-Rundstahlketten ähnlich DIN 763, C-Glieder (langgliedrig)

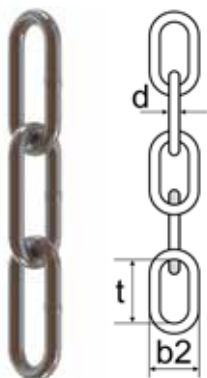

Artikelnummer	Maß d (mm)	Maß t (mm)	Maß b2 (mm)	Oberfläche	Bundlänge (m)	max. Belastbarkeit (kg)	Gewicht / m (kg)	Preis
7632IN30	2	22	8	INOX (AISI 316)	30	30	0,06	€ 1,92
7633IN30	3	28	12	INOX (AISI 316)	30	70	0,15	€ 3,94
7634IN30	4	32	16	INOX (AISI 316)	30	100	0,27	€ 6,03
7635IN30	5	35	20	INOX (AISI 316)	30	160	0,43	€ 9,51
7636IN30	6	42	24	INOX (AISI 316)	30	200	0,63	€ 13,87
7638IN30	8	52	32	INOX (AISI 316)	30	400	1,1	€ 24,08
76310IN30	10	65	40	INOX (AISI 316)	30	630	1,75	€ 38,15

Rundstahlketten ähnlich DIN 766, A-Glieder (langgliedrig)



Artikelnummer	Maß d (mm)	Maß t (mm)	Maß b2 (mm)	Oberfläche	Bundlänge (m)	max. Belastbarkeit (kg)	Gewicht / m (kg)	Preis
7664FV	4	16	14	feuerverzinkt	30	200	0,32	€ 1,66
7664GV	4	16	14	galv. verzinkt	30	200	0,32	€ 1,33
7664BL	4	16	14	blank	30	200	0,32	€ 1,27
7665FV	5	18,5	17	feuerverzinkt	30	320	0,5	€ 2,54
7665GV	5	18,5	17	galv. verzinkt	30	320	0,5	€ 2,09
7665BL	5	18,5	17	blank	30	320	0,5	€ 1,99
7666FV	6	18,5	20	feuerverzinkt	30	400	0,8	€ 4,06
7666GV	6	18,5	20	galv. verzinkt	30	400	0,8	€ 3,32
7666BL	6	18,5	20	blank	30	400	0,8	€ 3,17
7667FV	7	22	23	feuerverzinkt	30	630	1,1	€ 5,52
7667GV	7	22	23	galv. verzinkt	30	630	1,1	€ 4,53
7667BL	7	22	23	blank	30	630	1,1	€ 4,29
7668FV	8	24	26	feuerverzinkt	15	800	1,4	€ 6,95
7668GV	8	24	26	galv. verzinkt	15	800	1,4	€ 5,67
7668BL	8	24	26	blank	15	800	1,4	€ 5,36
76610FV	10	28	34	feuerverzinkt	15	1250	2,3	€ 11,24
76610GV	10	28	34	galv. verzinkt	15	1250	2,3	€ 9,15
76610BL	10	28	34	blank	15	1250	2,3	€ 8,67
76613FV	13	36	44	feuerverzinkt	15	2000	3,9	€ 18,79
76613GV	13	36	44	galv. verzinkt	15	2000	3,9	€ 15,23
76613BL	13	36	44	blank	15	2000	3,9	€ 14,42

Edelstahl-Rundstahlketten ähnlich DIN 766, A-Glieder (langgliedrig)

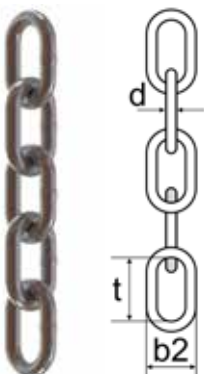

Artikelnummer	Maß d (mm)	Maß t (mm)	Maß b2 (mm)	Oberfläche	Bundlänge (m)	max. Belastbarkeit (kg)	Gewicht / m (kg)	Preis
7662IN30	2	12	8	INOX (AISI 316)	30	30	0,07	€ 2,32
7663IN30	3	16	12	INOX (AISI 316)	30	70	0,16	€ 4,66
7664IN30	4	16	14	INOX (AISI 316)	30	200	0,32	€ 7,18
7665IN30	5	18,5	17	INOX (AISI 316)	30	320	0,5	€ 11,11
7666IN30	6	18,5	20	INOX (AISI 316)	30	400	0,8	€ 17,66
7668IN30	8	24	26	INOX (AISI 316)	30	800	1,4	€ 30,75
76610IN30	10	28	34	INOX (AISI 316)	30	1250	2,3	€ 50,29

Allgemeine Hinweise zu Forstketten



Achtung → alle Forstkettenprodukte dürfen nicht zum Heben eingesetzt werden

zul. Zugkraft bei verschiedenen Temperaturen

Temperatur	Belastungsfaktor
$-30^{\circ}\text{C} < T < +100^{\circ}\text{C}$	1

Achtung → außerhalb der genannten Bereiche ist der Einsatz verboten

Änderung der zul. Zugkraft bei Kantenbelastung

	$R \geq \text{als } 2x \text{ Ketten-}\varnothing$	$R \geq \text{als Ketten-}\varnothing$	Scharfe Kanten
Belastungsfaktor	1	0,7	0,5

Änderung der zul. Zugkraft beim Schnürgang

Belastungsfaktor	0,8

Windzugkraft bei Seilrollen

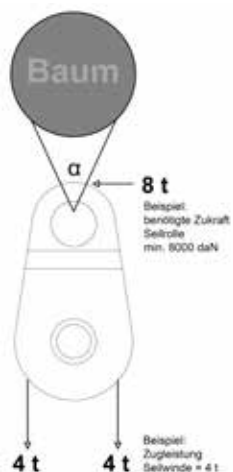

- ▶ Die Windzugkraft wirkt durch das Windenseil sowohl beim Einlaufen als auch beim Auslaufen auf die Forstrolle. Dadurch wird die Forstrolle mit der doppelten Kraft belastet.
- ▶ Bitte beachten Sie dass auch das Befestigungsmittel am Baum die entsprechende Tragfähigkeit (doppelte Windzugkraft) aufweisen muss.
- ▶ Der Öffnungswinkel α sollte idealerweise bei ca. 70° liegen. Bei Öffnungswinkel zwischen 90° und 120° wirken bereits unkalkulierbare Kräfte auf die Befestigungsmittel, was zu einer Überlastung führen kann.
- ▶ Bitte beachten Sie bei der Auswahl des Baumes, dass dieser auch für entsprechende Kräfte geeignet sein muss.

Forstketten



Forst-Rückeketten, mit Aufhänger und Kuppelschlitzring

Artikelnummer	Kettenstärke (mm)	zul. Zugkraft (daN)	Kettenart	Preis bei Nutzlänge 2000 mm	Preis bei Nutzlänge 2500 mm	Preis bei Nutzlänge 3000 mm
RKRD7SL(LÄNGE)	7	3000	runde Glieder	€ 27,05	€ 29,94	€ 32,82
RKRD8SL(LÄNGE)	8	4000	runde Glieder	€ 31,41	€ 35,08	€ 38,75
RKRD10SL(LÄNGE)	10	6300	runde Glieder	€ 49,89	€ 55,56	€ 61,23
RKVK7SL(LÄNGE)	7	3300	vierkant Glieder	€ 29,70	€ 33,25	€ 36,80
RKVK8SL(LÄNGE)	8	4500	vierkant Glieder	€ 34,61	€ 39,08	€ 43,55



Forst-Allzweckketten, mit Aufhänger und Verkürzungshaken

Artikelnummer	Kettenstärke (mm)	zul. Zugkraft (daN)	Kettenart	Preis bei Nutzlänge 2000 mm	Preis bei Nutzlänge 2500 mm	Preis bei Nutzlänge 3000 mm
AKRD7SL(LÄNGE)	7	3000	runde Glieder	€ 25,57	€ 28,46	€ 31,34
AKRD8SL(LÄNGE)	8	4000	runde Glieder	€ 29,93	€ 33,60	€ 37,27
AKRD10SL(LÄNGE)	10	6300	runde Glieder	€ 47,45	€ 53,12	€ 58,79
AKVK7SL(LÄNGE)	7	3300	vierkant Glieder	€ 28,22	€ 31,77	€ 35,32
AKVK8SL(LÄNGE)	8	4500	vierkant Glieder	€ 33,13	€ 37,60	€ 42,08



Forst-Kuppelchockerketten, mit Kuppelchocker und Kuppelschlitzring

Artikelnummer	Kettenstärke (mm)	zul. Zugkraft (daN)	Kettenart	Preis bei Nutzlänge 2000 mm	Preis bei Nutzlänge 2500 mm	Preis bei Nutzlänge 3000 mm
KKRD7SL(LÄNGE)	7	3000	runde Glieder	€ 28,46	€ 31,34	€ 34,23
KKRD8SL(LÄNGE)	8	4000	runde Glieder	€ 31,60	€ 35,27	€ 38,94
KKVK7SL(LÄNGE)	7	3300	vierkant Glieder	€ 31,11	€ 34,66	€ 38,21
KKVK8SL(LÄNGE)	8	4500	vierkant Glieder	€ 34,80	€ 39,28	€ 43,75



Forst-Chokerketten, mit Durchstecknadel und Kuppelschlitzring

Artikelnummer	Kettenstärke (mm)	zul. Zugkraft (daN)	Kettenart	Preis bei Nutzlänge 2000 mm	Preis bei Nutzlänge 2500 mm	Preis bei Nutzlänge 3000 mm
CKRD7SL(LÄNGE)	7	3000	runde Glieder	€ 18,27	€ 21,15	€ 24,04
CKRD8SL(LÄNGE)	8	4000	runde Glieder	€ 21,41	€ 25,08	€ 28,75
CKRD10SL(LÄNGE)	10	6300	runde Glieder	€ 35,54	€ 41,21	€ 46,88
CKVK7SL(LÄNGE)	7	3300	vierkant Glieder	€ 20,92	€ 24,47	€ 28,02
CKVK8SL(LÄNGE)	8	4500	vierkant Glieder	€ 24,61	€ 29,09	€ 33,56

Achtung → hier muss der abgebildete Seilgleitbügel separat bestellt werden

Forst-Rundstahlketten



Artikelnummer	Nenngrösse (mm)	zul. Zugkraft (daN)	Gewicht (kg)	Preis
CNIF7	7	3000	1,14	€ 5,66
CNIF8	8	4000	1,44	€ 7,20
CNIF10	10	6300	2,3	€ 11,12

Forst-Vierkantstahlketten



Artikelnummer	Nenngrösse (mm)	zul. Zugkraft (daN)	Gewicht (kg)	Preis
CVKF7	7	3300	1,15	€ 6,96
CVKF8	8	4500	1,5	€ 8,77

Forst-Aufhängglieder



Artikelnummer	Nenngrösse (mm)	zul. Zugkraft (daN)	Gewicht (kg)	Preis
FOC180OF	7	3000	0,36	€ 3,72
FOC181OF	8	4000	0,7	€ 4,91
FOC182OF	10	6300	0,93	€ 7,11

Forst-Verbindungsglieder



Artikelnummer	Nenngrösse (mm)	zul. Zugkraft (daN)	Gewicht (kg)	Preis
FOC59	7/8	4000	0,15	€ 6,29
FOC61	10	6300	0,3	€ 8,36

Forst-Gabelkopf-Verkürzungshaken



Artikelnummer	Nenngrösse (mm)	zul. Zugkraft (daN)	Gewicht (kg)	Preis
FOC90	7/8	4000	0,35	€ 3,74
FOC91	10	6300	0,75	€ 8,81

Forst-Kuppelschlitzringe



Artikelnummer	Nenngrösse (mm)	zul. Zugkraft (daN)	Gewicht (kg)	Preis
FOCKSR78	7/8	4000	0,41	€ 5,19
FOCKSR10	10	6300	0,92	€ 11,20

Forst-Seilgleitbügel



Artikelnummer	Nenngrösse (mm)	zul. Zugkraft (daN)	Gewicht (kg)	Preis
CSGB8	7/8	4000	0,65	€ 6,01
CSGB10	10	6300	0,95	€ 11,36

Forst-Seilgleithaken mit Sicherung



Artikelnummer	Nenngrösse (mm)	zul. Zugkraft (daN)	Gewicht (kg)	Preis
CSGHS13	13	4000	0,68	€ 7,36
CSGHS16	16	5000	1,71	€ 12,87

Forst-Kuppelchoker



Artikelnummer	Nenngrösse (mm)	zul. Zugkraft (daN)	Gewicht (kg)	Preis
CKC78	7/8	4000	0,65	€ 11,39

Forstketten



Forst-Rückeketten, mit Aufhänger und Kuppelschlitzring

Artikelnummer	Kettenstärke (mm)	zul. Zugkraft (daN)	Kettenart	Preis bei Nutzlänge 2000 mm	Preis bei Nutzlänge 2500 mm	Preis bei Nutzlänge 3000 mm
RKVKX7SL(LÄNGE)	7	4000	vierkant Glieder	€ 39,13	€ 43,08	€ 47,03
RKVKX8SL(LÄNGE)	8	6000	vierkant Glieder	€ 43,21	€ 48,18	€ 53,15
RKVKX10SL(LÄNGE)	10	8500	vierkant Glieder	€ 63,92	€ 71,77	€ 79,61



Forst-Allzweckketten, mit Aufhänger und Verkürzungshaken

Artikelnummer	Kettenstärke (mm)	zul. Zugkraft (daN)	Kettenart	Preis bei Nutzlänge 2000 mm	Preis bei Nutzlänge 2500 mm	Preis bei Nutzlänge 3000 mm
AKVKX7SL(LÄNGE)	7	4000	vierkant Glieder	€ 39,78	€ 43,73	€ 47,69
AKVKX8SL(LÄNGE)	8	6000	vierkant Glieder	€ 43,86	€ 48,83	€ 53,81
AKVKX10SL(LÄNGE)	10	8500	vierkant Glieder	€ 68,23	€ 76,07	€ 83,92



Forst-Kuppelchokerketten, mit Kuppelchoker und Kuppelschlitzring

Artikelnummer	Kettenstärke (mm)	zul. Zugkraft (daN)	Kettenart	Preis bei Nutzlänge 2000 mm	Preis bei Nutzlänge 2500 mm	Preis bei Nutzlänge 3000 mm
KKVKX7SL(LÄNGE)	7	4000	vierkant Glieder	€ 32,97	€ 36,92	€ 40,87
KKVKX8SL(LÄNGE)	8	6000	vierkant Glieder	€ 37,05	€ 42,02	€ 46,99
KKVKX10SL(LÄNGE)	10	8500	vierkant Glieder	€ 58,29	€ 66,14	€ 73,98

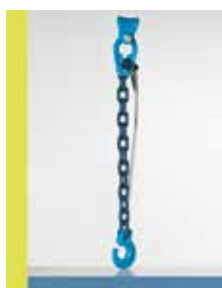

Forst-Chokerketten, mit Durchstecknadel und Kuppelschlitzring

Artikelnummer	Kettenstärke (mm)	zul. Zugkraft (daN)	Kettenart	Preis bei Nutzlänge 2000 mm	Preis bei Nutzlänge 2500 mm	Preis bei Nutzlänge 3000 mm
CKVKX7SL(LÄNGE)	7	4000	vierkant Glieder	€ 23,50	€ 27,45	€ 31,41
CKVKX8SL(LÄNGE)	8	6000	vierkant Glieder	€ 27,58	€ 32,55	€ 37,53
CKVKX10SL(LÄNGE)	10	8500	vierkant Glieder	€ 44,76	€ 52,60	€ 60,45

Achtung → hier muss der abgebildete Seilgleitbügel separat bestellt werden

Forst-Vierkantstahlketten



Artikelnummer	Nenngrösse (mm)	zul. Zugkraft (daN)	Gewicht (kg)	Preis
VKFX7	7	4000	1,15	€ 7,75
VKFX8	8	6000	1,5	€ 9,75
VKFX10	10	8500	2,3	€ 15,38

Forst-Aufhängglieder



Artikelnummer	Nenngrösse (mm)	zul. Zugkraft (daN)	Gewicht (kg)	Preis
FOC181OFX	8	6000	0,7	€ 7,81
FOC182OFX	10	8500	1	€ 9,93

Forst-Verbindungsglieder



Artikelnummer	Nenngrösse (mm)	zul. Zugkraft (daN)	Gewicht (kg)	Preis
FOCX59	7/8	6000	0,15	€ 8,91
FOCX61	10	8500	0,35	€ 10,26

Forst-Gabelkopf-Verkürzungshaken



Artikelnummer	Nenngrösse (mm)	zul. Zugkraft (daN)	Gewicht (kg)	Preis
FOCX90	7/8	6000	0,35	€ 6,78
FOCX91	10	8500	0,85	€ 15,94

Forst-Kuppelschlitzringe



Artikelnummer	Nenngrösse (mm)	zul. Zugkraft (daN)	Gewicht (kg)	Preis
FOCKSRX78	7/8	6000	0,35	€ 6,14
FOCKSRX10	10	8500	0,85	€ 11,72

Forst-Seilgleitbügel



Artikelnummer	Nenngrösse (mm)	zul. Zugkraft (daN)	Gewicht (kg)	Preis
CSGBX8	7/8	6000	0,6	€ 10,51
CSGBX10	10	8500	0,9	€ 17,16

Forst-Kuppelchoker



Artikelnummer	Nenngrösse (mm)	zul. Zugkraft (daN)	Gewicht (kg)	Preis
CKCX78	7/8	6000	0,65	€ 10,68
CKCX10	10	8500	1	€ 14,67

Forst-Durchstecknadel



Artikelnummer	Oberfläche	Gewicht (kg)	Preis
D78	galv. verzinkt	0,13	€ 1,40

Forst-Seilrollen, mit beweglichem Seitenblech



Artikelnummer	zul. Zugkraft (daN)	Windenzugkraft (daN)	Rollendurchmesser (mm)	für Seildurchmesser max. (mm)	Gewicht (kg)	Preis
FSSRB14	5000	2500	140	14	4,8	€ 76,80
FSSRB16	10000	5000	160	16	7,75	€ 108,10

Forst-Seilrollen, mit aufklappbarem Seitenblech



Artikelnummer	zul. Zugkraft (daN)	Windenzugkraft (daN)	Rollendurchmesser (mm)	für Seildurchmesser max. (mm)	Gewicht (kg)	Preis
FSSRK14	4000	2000	144	12	6	€ 113,60
FSSRK18	6400	3200	176	14	8,9	€ 161,55
FSSRK22	10000	5000	220	16	13	€ 233,31

Forst-Seilrollen, mit Gleitbügel



Artikelnummer	zul. Zugkraft (daN)	Windenzugkraft (daN)	Rollendurchmesser (mm)	für Seildurchmesser max. (mm)	Gewicht (kg)	Preis
FSSRG10	6000	3000	49	10	1,25	€ 36,25

A

Abdecknetze	144, 145
Abdeckplanen	145
Abschleppschlingen	115
Absetzkipperösen (GK8)	29
Abspannketten	144
Absperrketten	148, 149
Allzweckgeräte	125, 126
Allzweckketten	153, 156
Anhängernetze	144, 145
Anschlagketten (GK10)	38, 39, 40, 41, 42, 43, 45
Anschlagketten (GK6-INOX)	60, 61, 62
Anschlagketten (GK8)	6, 7, 8, 9, 10, 11, 12, 13, 14, 16
Anschlagkettenanhänger (GK10)	54, 55
Anschlagkettenanhänger (GK6-INOX)	65, 66
Anschlagkettenanhänger (GK8)	31
Anschlagpuffer	130
Anschlagpunkte (DIN580)	96
Anschlagpunkte (DIN582)	96
Anschlagpunkte (GK10)	70, 71, 72, 74, 81, 82, 83, 85, 86, 88, 90, 91, 92, 93, 94, 95
Anschlagpunkte (GK6-INOX)	65
Anschlagpunkte (GK8)	68, 75, 76, 78, 79, 80
Anschlagringböcke (GK10)	71, 72
Anschlagwirbel (GK10)	74, 82, 83, 85
Anschlagwirbel (GK8)	76
Anschraubösen (GK10)	81
Anschweißhaken (GK10)	73
Anschweißhaken (GK8)	69
Anschweißösen (GK10)	70, 71, 72
Anschweißösen (GK8)	68, 75
Anti-Rutsch-Matten	117
Aufhängeringe (Forst)	154, 157
Aufhängeringe/-köpfe (GK10)	46, 47, 48
Aufhängeringe/-köpfe (GK6-INOX)	62, 63
Aufhängeringe/-köpfe (GK8)	16, 17, 18, 19, 20
Aufsteckschuhe	127

B

Baggerhaken (GK10)	73
Baggerhaken (GK8)	69
Balancer	142, 143
Bändchengewebeplanen	145

B

Betonrohrgehänge	122, 123
Blechgreifer	132, 133
Brunnenketten (GK6-INOX)	62
Bügelhebebänder	114, 115

C

Chokerketten	153, 156
Containerhaken (GK8)	29
Containernetze	144, 145
Containerplanen	145

D

Digitalwaagen	131
Drahtseilblöcke	159
Durchstecknadeln	158

E

Einweg-Hebebänder	116
Elektrofahrwerke	139, 140
Elektrokettenzüge	138, 139, 140, 141
Endanschlüge	130
Ersatzteile-Anschlagpunkte (GK10)	87, 89
Ersatzteile-Anschweißhaken (GK10)	73
Ersatzteile-Anschweißhaken (GK8)	69
Ersatzteile-Baggerhaken (GK10)	73
Ersatzteile-Baggerhaken (GK8)	69
Ersatzteile-Lasthaken (GK10)	56, 57
Ersatzteile-Lasthaken (GK6-INOX)	66
Ersatzteile-Lasthaken (GK8)	33, 34, 35, 36
Ersatzteile-Ratschenlastspanner (GK10)	58
Ersatzteile-Ratschenlastspanner (GK8)	36
Ersatzteile-Ringschrauben (GK10)	87, 89
Ersatzteile-Verbindungsglieder (GK10)	56
Ersatzteile-Verbindungsglieder (GK6-INOX)	67
Ersatzteile-Verbindungsglieder (GK8)	32, 33
Ersatzteile-Verkürzungen (GK10)	35, 36, 57, 58
Ersatzteile-Verkürzungen (GK8)	35, 36, 57, 58

F

Fahrwegbegrenzungen	130
Fahrwerke	129, 139, 140
Federzüge	142, 143
Fernablesegeräte	131
Flaschenzüge	125, 126, 127

F

Forst-Allzweckketten	153, 156
Forst-Chokerketten	153, 156
Forst-Kuppelchokerketten	153, 156
Forst-Rückeketten	153, 156
Forstketten	153, 154, 155, 156, 157, 158
Forststeilrollen	159

G

Gabelhubwagen	136
Gabelkopfhaken (GK10)	51
Gabelkopfhaken (GK6-INOX)	64
Gabelkopfhaken (GK8)	26
Gehänge (GK10)	38, 39, 40, 41, 42, 43
Gehänge (GK6-INOX)	60, 61
Gehänge (GK8)	6, 7, 8, 9, 10, 11, 12, 13, 14
Gehänge (Textil)	120, 121
Giessereihaken (GK10)	52
Giessereihaken (GK8)	28

H

Hand-Auswertegeräte	131
Handhebezüge	125, 127
Handketten	124
Handseilzüge	128
Haspelfahrwerke	129
Hebebänder	114, 115, 116
Hebebandhaken	29
Hebeklemmen	132, 133
Hebemagnete	135
Hebezeugketten	123, 124
Hebezüge	125, 126, 127
Hubwagen	136
Hubwinden	134
Hydraulikheber	133

K

Kanalketten	144
Kantenschutz	15, 45, 117, 118, 119
Katzfahr-Endanschläge	130
Ketten (DIN)	147, 148, 149, 150, 151
Ketten (Forst)	154, 157
Ketten (GK10)	45
Ketten (GK6-INOX)	62
Ketten (GK8)	16

K

Ketten (Hebezeuge)	123, 124
Kettengehänge (GK10)	38, 39, 40, 41, 42, 43
Kettengehänge (GK6-INOX)	60, 61
Kettengehänge (GK8)	6, 7, 8, 9, 10, 11, 12, 13, 14
Kettenzüge	125, 126, 127, 138, 139, 140, 141
Knotenketten	149
Krangabeln	136
Kranwaagen	131
Kunststoffketten	149
Kuppelchoker	156, 158
Kuppelchokerketten	153, 156
Kuppelglieder (Forst)	154, 157
Kuppelglieder (GK10)	49
Kuppelglieder (GK6-INOX)	63
Kuppelglieder (GK8)	22, 23
Kuppelschlitzringe	155, 158

L

Ladegabeln	136
Ladungssicherungsnetze	144, 145
Lastböcke (GK10)	74, 82, 83, 85
Lastböcke (GK8)	76
Lastgabeln	136
Lasthaken	145
Lasthaken (GK10)	51, 52, 53
Lasthaken (GK6-INOX)	64
Lasthaken (GK8)	25, 26, 27, 28, 29
Lasthebemagnete	135
Lastspanner (GK10)	53, 54
Lastspanner (GK8)	30, 31
Laufkatzen	129

M

Magnete	135
Maschinenheber	133
Montageklemmen	130

O

Omega-Schäkel (GK8)	22
Ösenlasthaken	145
Ösenlasthaken (GK10)	51
Ösenlasthaken (GK6-INOX)	64
Ösenlasthaken (GK8)	25
Ösenmuttern (DIN582)	96

O

Ösenmuttern (GK10)	93
Ösenmuttern (GK8)	79
Ösenschrauben (DIN580)	96
Ösenschrauben (GK10)	86, 88, 90, 91, 92, 94, 95
Ösenschrauben (GK6-INOX)	65
Ösenschrauben (GK8)	78, 80

P

Palettengabeln	136
Permanent-Lasthebemagnete	135
Prüfanhänger	32, 55, 66
Prüfanhänger (GK10)	54, 55
Prüfanhänger (GK6-INOX)	65, 66
Prüfanhänger (GK8)	31
Pumpenkettten (GK6-INOX)	62

R

Ratschenlastspanner (GK10)	53, 54
Ratschenlastspanner (GK8)	30, 31
Ratschenzüge	125, 126
Ringmuttern (DIN582)	96
Ringmuttern (GK10)	93
Ringmuttern (GK8)	79
Ringschrauben (DIN580)	96
Ringschrauben (GK10)	86, 88, 90, 91, 92, 94, 95
Ringschrauben (GK6-INOX)	65
Ringschrauben (GK8)	78, 80
Rohrgehänge	122, 123
Rohrgreifer	123
Rollfahrwerke	129
Rückeketten	153, 156
Rundschlingen	113
Rundschlingen-Kupplungen (GK8)	23
Rundschlingengehänge	120, 121
Rundschlingenhaken	29
Rundstahlketten (DIN)	147, 148, 150, 151

S

S-Haken	20, 21, 22
Schachtrohrgehänge	122, 123
Schachtrohrgreifer	123
Schäkel	97, 98
Schäkel (GK6-INOX)	64
Schalungsspannkettten	144
Schlaufenhebebänder	114
Schraubösen (DIN580)	96

S

Schraubösen (DIN582)	96
Schraubösen (GK10)	86, 88, 90, 91, 92, 93, 94, 95
Schraubösen (GK6-INOX)	65
Schraubösen (GK8)	78, 79, 80
Seilgleitbügel	155, 158
Seilgleithaken	155
Seilrollen	159
Seilzuggeräte	128
Selbstschließende Haken (GK10)	52, 53
Selbstschließende Haken (GK8)	27
Self-Locking-Haken (GK10)	52, 53
Self-Locking-Haken (GK8)	27
Sicherungsnetze	144, 145
Spannkettten	144
Spindelklemmen	130
Stahlträgerklemmen	130
Stahlwinden	134
Staplerhaken	127
Stirradflaschenzüge	125, 127
Stockwinden	134

T

Textilgehänge	120, 121
Textilkuppler (GK8)	23
Trägerklemmen	130
Transportösen (DIN580)	96
Transportösen (DIN582)	96
Transportösen (GK10)	70, 71, 72, 74, 81, 82, 83, 85, 86, 88, 90, 91, 92, 93, 94, 95
Transportösen (GK6-INOX)	65
Transportösen (GK8)	68, 75, 76, 78, 79, 80
Transportringe (DIN580)	96
Transportringe (DIN582)	96
Transportringe (GK10)	81, 86, 88, 90, 91, 92, 93, 94, 95
Transportringe (GK6-INOX)	65
Transportringe (GK8)	78, 79, 80

U

Überseecontainerhaken (GK8)	29
Umlenkrollen	159
UVV-Anhänger	32, 55, 66

V

Verbaukettten	144
---------------	-----

V

Verbindungsglieder (Forst)	154, 157
Verbindungsglieder (GK10)	49
Verbindungsglieder (GK6-INOX)	63
Verbindungsglieder (GK8)	22, 23
Verkürzungshaken (Forst)	155, 157
Verkürzungshaken (GK10)	50, 51
Verkürzungshaken (GK8)	24, 25
Verkürzungsklauen (GK10)	49
Verkürzungsklauen (GK6-INOX)	63
Verkürzungsklauen (GK8)	23
Verzurrketten (GK10)	44
Verzurrketten (GK8)	15

W

Waagen	131
Wagenheber	133
Weitmaulhaken (GK10)	52
Weitmaulhaken (GK8)	28
Wirbelböcke (GK10)	74, 82, 83, 85
Wirbelböcke (GK8)	76
Wirbelhaken (GK10)	53
Wirbelhaken (GK8)	27, 28

Z

Zahnstangenwinden	134
Zugkettenhaken	144
Zurrgurte	100, 101, 102, 103, 104, 105, 106, 107, 108, 109, 110, 111
Zurrketten (GK10)	44
Zurrketten (GK8)	15
Zurrkettenanhänger	32, 55
Zurrösen (GK10)	70, 71, 72, 81
Zurrösen (GK8)	68, 75
Zurpunkte (GK10)	70, 71, 72, 81
Zurpunkte (GK8)	68, 75

FS-HEBETECHNIK GMBH

Flachweg 4
94051 Oberkümmering,
Deutschland

Telefon: +49 (0) 8586 97755-0
Fax: +49 (0) 8586 97755-9

www.fs-hebetechnik.de
E-Mail: info@fs-hebetechnik.de

